

OPERATING MANUAL

Manuel d'utilisation
 Bedienungsanleitung
 Handleiding
 Manual de instrucciones
 Manuale d'uso
 Руководство по эксплуатации
 Priročnik za uporabo



ASSEMBLY • MONTAGE • MONTAGE • ASSEMBLAGE
 MONTAJE • MONTAGGIO • СБОРКА ПРИБОРА • SESTAVNI DELI

Remote control docks magnetically. • Télécommande magnétique. • Fernbedienung mit magnetischem Kontakt.
 Magnetische locatie voor het opbergen van de afstandsbediening. • El mando a distancia se fija magnéticamente.
 Il telecomando si aggancia magneticamente. • Крепление пульта дистанционного управления с помощью магнита.
 Daljinsko upravljanje se priključi z magnetom.

1

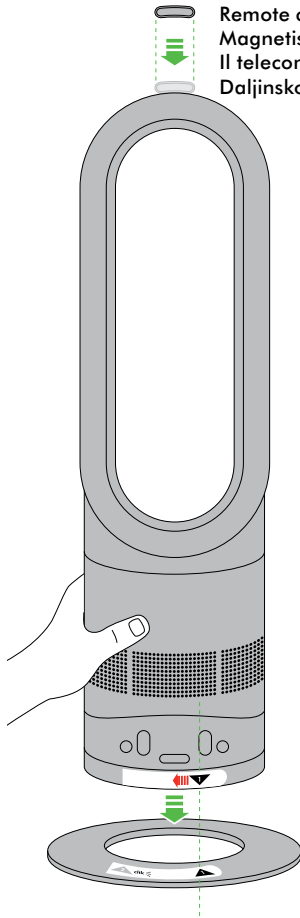

Align the black arrows.
 Aligner les flèches noires.
 Anhand der schwarzen Pfeile ausrichten.
 Zorg ervoor dat de zwarte pijlen op één lijn zijn.
 Alinee las flechas negras.
 Allineare le frecce nere.
 Совместите стрелки между собой.
 Poravnajte črne puščice.

2

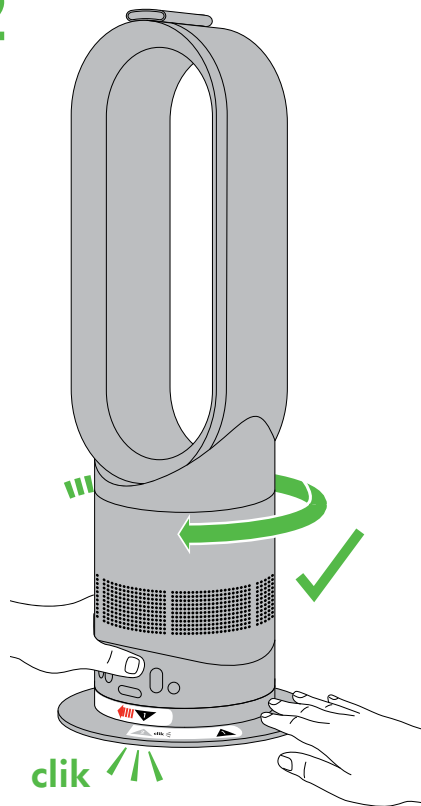

Then twist clockwise until it clicks and locks.
 Puis tourner dans le sens des aiguilles d'une montre jusqu'à ce qu'il se clique et se verrouille.
 Anschließend im Uhrzeigersinn drehen bis es klickt und verschließt.
 Draai vervolgens het bovenste gedeelte op het onderste gedeelte met de klok mee totdat deze vastklikt.
 Gírelo en el sentido de las agujas del reloj hasta que haga clic y se enganche.
 Poi ruotare in senso orario fino a quando si sente lo scatto e si blocca.
 Затем поверните по часовой стрелке до щелчка.
 Obrnite v smeri urinega kazalca, dokler se ne zaskoči in zaklene.

REGISTER YOUR GUARANTEE TODAY
ENREGISTREZ MAINTENANT VOTRE GARANTIE
REGISTRIEREN SIE HEUTE IHRE KOSTENLOSE
2-JAHRES GARANTIE
REGISTREER UW GARANTIE VANDAAG

REGISTRE HOY SU GARANTÍA
REGISTRA LA TUA GARANZIA OGGI
ЗАРЕГИСТРИРУЙТЕ ВАШУ ГАРАНТИЮ СЕГОДНЯ
REGISTRIRAJTE VAŠO GARANCIJO ŠE DANES



IMPORTANT SAFETY INSTRUCTIONS

BEFORE USING THIS APPLIANCE READ ALL INSTRUCTIONS AND CAUTIONARY MARKINGS IN THIS MANUAL AND ON THE APPLIANCE

When using an electrical appliance, basic precautions should always be followed, including the following:

WARNING

THE HEATER AND THE REMOTE CONTROL BOTH CONTAIN MAGNETS.

1. Pacemakers and defibrillators may be affected by strong magnetic fields. If you or someone in your household has a pacemaker or defibrillator, avoid placing the remote control in a pocket or near to the device.
2. Credit cards and electronic storage media may also be affected by magnets and should be kept away from the remote control and the top of the heater.

WARNING

TO REDUCE THE RISK OF FIRE, ELECTRIC SHOCK OR INJURY:

1. This heater is hot when in use and for a short period after use. To avoid burns, do not let bare skin touch hot surfaces. When moving the heater hold it by the base, not the air loop amplifier.
2. Keep combustible materials, such as furniture, pillows, bedding, papers, clothes and curtains, at least 0.9m (3 feet) from the front of the heater and keep them away from the sides and rear when the heater is plugged in.
3. Extreme caution is necessary when any heater is used by or near children or infirm persons and whenever the heater is left operating and unattended.
4. Do not allow to be used as a toy. Close attention is necessary when used by or near young children. Children should be supervised to ensure that they do not play with the heater or remote control.
5. This heater and remote control are not intended for use by young children or infirm persons with reduced physical, sensory or reasoning capabilities, or lack of experience and knowledge, unless they have been given supervision or instruction by a responsible person concerning use of the heater to ensure that they can use it safely.
6. The base must be fitted securely before operating. Do not dismantle or use without the base fitted.
7. Suitable for dry locations ONLY. Do not use outdoors or on wet surfaces. Do not use in bathrooms, laundry areas and similar indoor locations. Never locate the heater where it may fall into a bath or other water container. Do not use or store where it may get wet or in the immediate surroundings of a bath, a shower or a swimming pool.
8. A heater has hot parts inside. Do not use it in areas where petrol, paint, or flammable liquids are used or stored or where their vapours are present. Do not use in conjunction with or directly next to an air freshener or similar products.
9. Do not locate directly below a mains electricity supply socket.
10. Always plug directly into a wall socket. Never use with an extension cable as overloading may result in the cable overheating and catching fire.
11. Do not handle any part of the plug or heater with wet hands.
12. Do not unplug by pulling on the cable. To unplug, grasp the plug, not the cable.
13. Do not stretch the cable or place the cable under strain. Do not run the cable under carpeting. Do not cover the cable with throw rugs, runners, or similar coverings. Do not route the cable under furniture or appliances. To avoid a tripping hazard arrange the cable away from traffic area so that it will not be tripped over.
14. Do not use with a damaged cable or plug. If the supply cable is damaged it must be replaced by Dyson or its service agent or similarly qualified persons in order to avoid a hazard.
15. To disconnect the heater, turn the controls off, then remove the plug from the socket. Always unplug the heater when not in use.
16. Do not use if the heater malfunctions or has been dropped or damaged in any manner. Contact the Dyson Helpline or return to an authorised service facility for examination and/or repair.
17. To prevent a possible fire, do not use with any opening or exhaust blocked, and keep free of dust, lint, hair, and anything that may reduce airflow. Do not put any object into the inlet grill or the exhaust opening as this may cause an electric shock or fire, or damage the heater.
18. Do not use on soft surfaces, such as a bed, where openings may become blocked.
19. Use only as described in this Dyson Operating Manual. Any other use not recommended by the manufacturer may cause fire, electric shock, or injury to persons.
20. In order to avoid overheating and fire hazard, do not cover the heater.
21. Choking hazard: the remote control unit contains a small battery. Keep the remote control away from children and do not swallow the battery. If the battery is swallowed seek medical advice at once.
22. The heater should be positioned so the airflow is directed away from any walls or room corners.



IMPORTANT SAFETY FEATURES

For your safety this heater is fitted with automatic cut-out switches that operate if the heater tips over or overheats. If the switches operate, unplug the heater and allow it to cool. Before restarting the heater check and clear any blockages and ensure the heater is on a solid level surface.

READ AND SAVE THESE INSTRUCTIONS

THIS DYSON APPLIANCE IS INTENDED FOR HOUSEHOLD USE ONLY

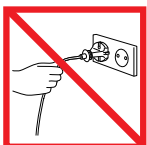

Do not pull on the cable.



Do not store near heat sources.



Do not use near open flames.



Do not carry by the air loop amplifier. The air loop amplifier is not a handle.



In order to avoid overheating and fire hazard, do not cover the heater.

CONSIGNES DE SÉCURITÉ IMPORTANTES

AVANT D'UTILISER CET APPAREIL, LISEZ ATTENTIVEMENT LES INSTRUCTIONS ET LES MISES EN GARDE FIGURANT DANS CE MANUEL ET SUR L'APPAREIL

Toujours suivre ces précautions élémentaires lorsque vous utilisez un appareil électrique :

AVERTISSEMENT

LE CHAUFFAGE ET LA TÉLÉCOMMANDE CONTIENNENT TOUS DEUX DES AIMANTS.

1. Les champs magnétiques importants peuvent affecter les pacemakers et les défibrillateurs. Si une personne de votre famille ou vous-même avez un pacemaker ou un défibrillateur, évitez de placer la télécommande dans une poche ou à proximité de l'appareil en question.
2. Les cartes bancaires et les dispositifs de stockage électronique peuvent également être affectés par les aimants. Il convient donc de les éloigner de la télécommande et de la partie supérieure du chauffage.

AVERTISSEMENT

POUR ÉVITER TOUT RISQUE D'INCENDIE, DE DÉCHARGE ÉLECTRIQUE OU DE BLESSURE :

1. Le chauffage devient chaud lors de son utilisation, et le reste pendant un court laps de temps après son arrêt. Pour ne pas provoquer de brûlures, éviter tout contact avec des surfaces chaudes. Pour déplacer le chauffage, le tenir par la base et non par l'anneau amplificateur d'air.
2. Ne jamais placer des fournitures combustibles telles que des meubles, des oreillers, de la literie, des papiers, des vêtements et des rideaux à moins de 0,9 m de l'avant du chauffage ou à proximité des côtés et de l'arrière lorsque le chauffage est branché.
3. Il convient de faire preuve de la plus grande prudence lors de l'utilisation d'un chauffage, quel qu'il soit, par ou à proximité d'enfants et de personnes handicapées et quand il est laissé allumé sans surveillance.
4. Ce chauffage n'est pas un jouet et ne doit donc pas être utilisé comme tel. Une attention particulière est nécessaire lors de son utilisation par ou à proximité de jeunes enfants. Il convient de surveiller les enfants pour s'assurer qu'ils ne jouent pas avec le chauffage ou la télécommande.
5. Ce chauffage et cette télécommande ne doivent pas être utilisés par de jeunes enfants ni des personnes dont les capacités physiques, sensorielles ou de raisonnement sont réduites, ou qui manquent d'expérience ou de connaissances, à moins qu'une personne responsable ne les supervise ou leur indique comment utiliser le chauffage de façon sécuritaire.
6. La base doit être solidement fixée avant de mettre l'appareil en marche. Ne pas démonter ou utiliser sans que la base ne soit fixée.
7. UNIQUEMENT adapté à une utilisation dans des endroits secs. Ne pas utiliser à l'extérieur ou sur des surfaces mouillées. Ne pas utiliser dans une salle de bains, une buanderie ou tout espace intérieur du même type. Ne jamais placer le chauffage dans un endroit où il risque de tomber dans une baignoire ou tout autre conteneur d'eau. Ne pas utiliser ou conserver dans un endroit où il serait susceptible d'être mouillé ou à proximité d'une baignoire, d'une douche ou d'une piscine.
8. Un chauffage comprend des éléments chauds à l'intérieur. Ne pas utiliser dans des endroits où du pétrole, de la peinture ou des liquides inflammables sont utilisés ou entreposés, ou des endroits où les vapeurs qu'ils dégagent sont présentes. Ne pas utiliser en association avec ou directement à proximité d'un désodorisant ou de tout autre produit similaire.
9. Ne pas placer directement au-dessous d'une prise de courant.
10. Toujours brancher directement sur une prise murale. Ne jamais utiliser avec une rallonge ; une surcharge risquerait d'entraîner une surchauffe du cordon d'alimentation et l'embranchement de celui-ci.
11. Ne manipuler aucune partie de la prise ou du chauffage avec des mains humides.
12. Ne pas débrancher en tirant sur le cordon d'alimentation. Pour débrancher, saisir la prise et non le cordon.
13. Ne pas étirer le cordon d'alimentation ou lui faire subir des contraintes. Ne pas faire passer le cordon sous la moquette. Ne pas recouvrir le cordon par des tapis ou autre article de ce type. Ne pas faire passer le cordon sous des meubles ou des appareils. Pour éviter de provoquer des chutes, disposer le cordon à l'écart du passage dans un endroit où l'on ne risque pas de se prendre les pieds dedans.
14. Ne pas utiliser si la prise ou le cordon est endommagé. Si le cordon d'alimentation est endommagé, il doit être remplacé par Dyson, l'un de ses agents de service ou toute autre personne agréée afin d'éviter tout danger.
15. Pour débrancher le chauffage, éteindre les commandes, puis retirer la fiche de la prise murale. Toujours débrancher le chauffage lorsqu'il n'est pas en fonctionnement.
16. Ne pas utiliser si le chauffage ne fonctionne pas correctement, s'il est tombé ou a été endommagé de quelque manière que ce soit. Contacter le Service Consommateurs Dyson ou retourner l'appareil à un centre de maintenance agréé pour examen et/ou réparation.
17. Pour éviter tout incendie potentiel, ne pas utiliser en cas d'obstruction d'une entrée ou sortie d'air. S'assurer que rien ne réduit le flux d'air : poussières, peluches, cheveux ou autres. Ne mettre aucun objet dans la grille d'entrée d'air ou les ouvertures d'échappement, ce qui pourrait entraîner une décharge électrique ou un incendie, ou endommager le chauffage.
18. Ne pas utiliser sur une surface souple, comme un lit, où les ouvertures risqueraient d'être obstruées.
19. Utiliser l'appareil uniquement comme indiqué dans le Manuel d'utilisation. Toute autre utilisation non recommandée par le fabricant peut entraîner un incendie, une décharge électrique ou des blessures corporelles.
20.  Pour éviter toute surchauffe ou risque d'incendie, ne pas couvrir le chauffage.
21. Risque d'étouffement : la télécommande contient une petite pile. Conserver la télécommande hors de portée des enfants et ne pas avaler la pile. En cas d'ingestion de la pile, consulter un médecin immédiatement.
22. Le chauffage doit être positionné de manière à ce que le flux d'air ne soit pas dirigé vers les murs ou les angles de la pièce.

CARACTÉRISTIQUES DE SÉCURITÉ IMPORTANTES

Pour votre sécurité, cet appareil est équipé de coupe-circuits automatiques qui s'activent si le chauffage est renversé ou en cas de surchauffe de ce dernier. Si les coupe-circuits sont activés, débranchez le chauffage et laissez-le refroidir. Avant de rallumer le chauffage, vérifiez et dégagez toute obstruction et assurez-vous que le chauffage est sur une surface dure et plane.

LISEZ ATTENTIVEMENT ET CONSERVEZ CES INSTRUCTIONS

CET APPAREIL DYSON EST EXCLUSIVEMENT DESTINÉ À UNE UTILISATION DOMESTIQUE

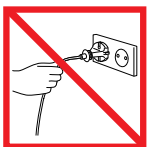

Ne pas tirer sur le cordon d'alimentation.



Ne pas ranger à proximité d'une source de chaleur.



Ne pas utiliser près de flammes.



Ne pas transporter par l'anneau amplificateur d'air. L'anneau amplificateur d'air n'est pas une poignée.



Pour éviter les risques de surchauffe et d'incendie, ne pas couvrir le chauffage.

WICHTIGE SICHERHEITSHINWEISE

LESEN SIE VOR DER BENUTZUNG DIESES GERÄTS ZUNÄCHST ALLE ANWEISUNGEN UND WARNHINWEISE IN DIESER BEDIENUNGSANLEITUNG SOWIE AM GERÄT.

Bei der Verwendung von Elektrogeräten sollten stets grundlegende Vorsichtsmaßnahmen beachtet werden, einschließlich der Folgenden:

ACHTUNG

DER HEIZLÜFTER UND DIE FERNBEDIENUNG SIND MIT MAGNETEN AUSGESTATTET.

1. Herzschrittmacher können durch starke magnetische Felder beeinträchtigt werden. Personen mit Herzschrittmachern sollten die Fernbedienung daher nicht in der Hosens- oder Hemdtasche bzw. in unmittelbarer Nähe eines Herzschrittmachers aufbewahren.
2. Kreditkarten und elektronische Speichermedien können durch die Magnete beschädigt werden. Halten Sie diese daher bitte von der Fernbedienung und dem Luftring fern.

WARNUNG

ZUR VERRINGERUNG DES RISIKOS VON FEUER, STROMSCHLÄGEN ODER VERLETZUNGEN:

1. Die Oberflächen des Heizlüfters sind während des Gebrauchs und für kurze Zeit nach dem Abschalten des Gerätes heiß. Damit es nicht zu Verbrennungen kommt, vermeiden Sie direkten Hautkontakt mit den heißen Oberflächen. Beim Tragen des Gerätes fassen Sie dieses bitte immer unten an der Basiseinheit an und nicht am Luftring.
2. Zwischen der Vorderseite des Heizlüfters und Gegenständen aus brennbarem Material (z. B. Möbel, Kissen, Bettwäsche, Papier, Kleidungsstücke, Vorhänge) muss stets ein Abstand von mindestens 1 m bestehen. Ebenfalls sollten sich solche Gegenstände nicht unmittelbar neben oder hinter dem Heizlüfter befinden, wenn dieser an das Stromnetz angeschlossen ist.
3. Größte Vorsicht ist geboten, wenn der Heizlüfter unbeaufsichtigt betrieben oder von Kindern oder gebrechlichen Personen genutzt oder in deren Nähe betrieben wird.
4. Der Heizlüfter darf nicht als Spielzeug verwendet werden. Wird das Gerät von Kindern oder in deren Nähe genutzt, so muss die Situation aufmerksam beobachtet werden. Kinder müssen beaufsichtigt werden, um sicherzustellen, dass sie nicht mit dem Gerät oder der Fernbedienung spielen.
5. Der Heizlüfter und die Fernbedienung sind nicht für den Gebrauch durch Kinder oder gebrechliche Personen (mit eingeschränkten physischen oder sensorischen Fähigkeiten, eingeschränkter Urteilskraft, fehlender Erfahrung bzw. fehlenden Kenntnissen im Umgang mit solchen Geräten) bestimmt. Der Gebrauch durch diese Personen ist nur zulässig unter Aufsichtigung oder Anleitung durch eine aufsichtsberechtigte Person, die für die Beachtung der Sicherheitsvorkehrungen Sorge trägt.
6. Die Bodenplatte muss vor der Inbetriebnahme sicher befestigt werden. Das Gerät darf nicht demontiert bzw. ohne Bodenplatte betrieben werden.
7. Das Gerät darf NUR an trockenen Standorten aufgestellt werden. Nicht im Freien oder auf nassem Untergrund verwenden. Nicht in Badezimmern, Waschräumen und ähnlichen Räumlichkeiten verwenden. Nie so aufstellen, dass das Gerät in die Badewanne oder einen anderen Wasserbehälter fallen kann. Nicht in der Nähe einer Badewanne, einer Dusche, eines Swimmingpools oder an Orten verwenden oder aufbewahren, an denen das Gerät nass werden kann.
8. Der Heizlüfter verfügt über heiße Innenteile. Daher nicht in Bereichen verwenden, in denen Benzin, Farben und Lacke oder brennbare Flüssigkeiten aufbewahrt werden oder wo die Luft mit deren Dämpfen angereichert ist. Das Gerät darf nicht in Verbindung mit oder in unmittelbarer Nähe von Lufterfrischern oder ähnlichen Produkten betrieben werden.
9. Gerät nicht direkt unterhalb einer Stromsteckdose aufstellen.
10. Das Netzkabel immer direkt in die Wandsteckdose stecken. Auf keinen Fall ein Verlängerungskabel zwischenschalten, denn zu hoher Stromfluss kann Überhitzung verursachen und Brandgefahr auslösen.
11. Den Netzstecker oder das Gerät nie mit nassen Händen anfassen.
12. Netzstecker nie durch Ziehen am Kabel entfernen. Zum Ausstecken am Netzstecker ziehen, nicht am Kabel.
13. Das Kabel nicht dehnen oder unter Zug setzen. Das Kabel nicht unter Teppichböden verlegen. Das Kabel nicht mit Teppichläufern oder ähnlichen Abdeckungen überdecken. Das Kabel nicht unter Möbeln oder Haushaltsgeräten durchführen. Um Stolpergefahr zu vermeiden, das Kabel nicht in stark frequentierten Durchgangsbereichen verlegen.
14. Das Heizgerät nicht verwenden, wenn das Netzkabel oder der Netzstecker beschädigt ist. Um einen sicheren Betrieb zu gewährleisten, dürfen beschädigte Netzkabel nur von Dyson, einem autorisierten Kundendienstvertreter oder einer ähnlich qualifizierten Person ausgetauscht werden.
15. Bevor Sie das Gerät von der Stromversorgung trennen, schalten Sie bitte das Gerät aus und ziehen erst dann den Stecker. Wenn Sie den Heizlüfter nicht gebrauchen, trennen Sie ihn bitte immer vom Stromnetz.
16. Den Heizlüfter bitte nicht verwenden, wenn Fehlfunktionen auftreten, das Gerät zu Boden gefallen ist oder wenn es auf andere Weise beschädigt wurde. Verständigen Sie in diesem Fall bitte den Dyson Kundendienst, um es ggf. zur Reparatur einzuschicken.
17. Um die Gefahr eines Brandes auszuschließen, schalten Sie den Heizlüfter bitte nicht ein, wenn Öffnungen im Lufteinlass oder im Luftring verstopft sind. Halten Sie diese immer frei von Staub, Fusseln, Haaren und sämtlichen Gegenständen, die die Luftzirkulation behindern können. Stecken Sie keine Gegenstände in die Öffnungen des Gerätes, da dies zu Stromschlag, Feuer oder Schäden am Heizlüfter führen kann.
18. Stellen Sie das Gerät bitte nicht auf weichem Untergrund (z. B. auf dem Bett) auf, da dadurch Öffnungen des Gerätes zugedeckt werden können.
19. Beachten Sie die Anweisungen in dieser Dyson Bedienungsanleitung. Wird das Heizgerät auf eine Weise verwendet, die vom Hersteller nicht vorgesehen ist, besteht Brand-, Stromschlag- oder Verletzungsgefahr.
20. Decken Sie das Gerät nie ab, da sich das Gerät sonst überhitzen und Feuer ausbrechen könnte.
21. Verschluckungsgefahr: In der Fernbedienung ist eine kleine Batterie enthalten. Deshalb die Fernbedienung von Kindern fernhalten, damit die Batterie nicht verschluckt werden kann. Wird die Batterie verschluckt, sofort in medizinische Behandlung begeben.
22. Das Heizgerät sollte so aufgestellt werden, dass der Luftfluss nicht auf Wände oder Zimmerecken gerichtet ist.



WICHTIGE SICHERHEITSMERKMALE

Der Heizlüfter ist aus Sicherheitsgründen mit automatischen Sicherheitsschaltern ausgestattet, die dann ausgelöst werden, wenn das Gerät umfällt oder eine bestimmte Temperatur überschreitet. Wird der Schalter ausgelöst, bitte den Heizlüfter von der Stromversorgung trennen und abkühlen lassen. Vor Wiederinbetriebnahme das Gerät auf Blockierungen untersuchen, diese ggf. entfernen und das Gerät auf einer stabilen ebenen Fläche aufstellen.

WICHTIGE HINWEISE – BITTE LESEN UND AUFBEWAHREN

DIESES DYSON GERÄT IST NUR FÜR DEN GEBRAUCH IN HAUSHALTEN BESTIMMT

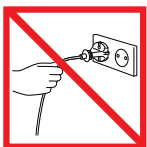

Nicht am Kabel ziehen.



Nicht in der Nähe von Hitzequellen aufstellen.



Nicht in der Nähe einer offenen Flamme verwenden.



Nicht am Luftring tragen. Der Luftring ist kein Tragegriff.



Das Heizgerät nicht abdecken, um Überhitzung und Brandgefahr zu vermeiden.

BELANGRIJKE VEILIGHEIDSINSTRUCTIES

LEES ALLE INSTRUCTIES EN WAARSCHUWINGEN IN DEZE GEBRUIKSHANDLEIDING EN OP HET APPARAAT ALVORENS HET APPARAAT TE GEBRUIKEN

Bij het gebruik van elektrische apparaten dienen altijd algemene voorzorgsmaatregelen in acht te worden genomen, waaronder de volgende:

WAARSCHUWING

HET VERWARMINGSELEMENT EN DE AFSTANDBEDIENING BEVATTEN BEIDE MAGNETEN.

1. Pacemakers en defibrillatoren kunnen worden beïnvloed door sterke magnetische velden. Als u of iemand in uw huishouden een pacemaker of defibrillator heeft, voorkom dan dat de afstandsbediening in de zak van een kledingstuk wordt geplaatst of in de buurt van het apparaat wordt gehouden.
2. Creditcards en elektronische opslagmedia kunnen ook worden beïnvloed door magneten en moeten uit de buurt worden gehouden van de afstandsbediening en de bovenkant van het verwarmingselement.

WAARSCHUWING

OM HET RISICO VAN BRAND, ELEKTRISCHE SCHOKKEN EN VERWONDINGEN TE VERKLEINEN:

1. Het verwarmingselement is heet tijdens het gebruik en korte tijd nadat het apparaat is uitgeschakeld. Zorg ervoor dat onbeschermde huid niet in aanraking komt met hete oppervlakken om brandwonden te voorkomen. Houd bij het verplaatsen van de verwarmingsventilator het apparaat aan de basis vast, en niet aan de blaasring.
2. Houd brandbare materialen, zoals meubilair, kussens, beddengoed, papier, kleren en gordijnen, op een afstand van minimaal 90 cm van de voorkant van het verwarmingselement en uit de buurt van de zij- en achterkanten zolang het verwarmingselement is aangesloten.
3. Extreme voorzichtigheid is geboden bij het gebruik van het verwarmingselement door of in de buurt van jonge kinderen of personen met beperkingen en wanneer het verwarmingselement onbewaakt aan wordt gelaten.
4. Laat kinderen het apparaat niet als speelgoed gebruiken. Let goed op bij gebruik van het apparaat in de buurt van jonge kinderen. Houd toezicht op kinderen om te zorgen dat zij het apparaat of de afstandsbediening niet als speelgoed gebruiken.
5. Het verwarmingselement en de afstandsbediening zijn niet bedoeld voor gebruik door jonge kinderen of personen met geestelijke, lichamelijke of zintuiglijke beperkingen of gebrek aan ervaring en kennis, tenzij onder toezicht of over het gebruik van het apparaat geïnstrueerd door een verantwoordelijk persoon om ervoor te zorgen dat het veilig wordt gebruikt.
6. De basis moet stevig zijn geplaatst voordat het apparaat in bedrijf wordt gesteld. Het apparaat niet demonteren of gebruiken zonder dat de basis is geplaatst.
7. UITSLUITEND geschikt voor droge omgevingen. Niet buitenshuis of op natte oppervlakken gebruiken. Niet gebruiken in badkamers, wasruimten en vergelijkbare plaatsen binnenshuis. De verwarmingsventilator nergens plaatsen waar deze in een bad of ander waterreservoir kan vallen. Het apparaat niet gebruiken of opslaan op plaatsen waar het nat kan worden of direct naast een badkuip, een douche of een zwembad.
8. Een verwarmingsventilator heeft interne onderdelen die heet worden. Gebruik het apparaat niet op plaatsen waar benzine, verf of andere ontvlambare vloeistoffen worden gebruikt of opgeslagen, of waar dampen daarvan aanwezig zijn. Niet gebruiken in combinatie met of direct naast een luchtverfrisser of vergelijkbare producten.
9. Niet direct onder een stopcontact gebruiken.
10. Altijd direct aansluiten op een wandcontactdoos. Nooit gebruiken met een verlengsnoer omdat overbelasting kan leiden tot oververhitting van de kabel en het ontstaan van brand.
11. Raak geen enkel deel van de stekker of het apparaat aan met natte handen.
12. Haal de stekker niet uit het stopcontact door aan het snoer te trekken. Trek aan de stekker, niet aan het snoer.
13. Rek het snoer niet en houd hem niet strakgetrokken. Leg het snoer niet onder vloerbekleding. Bedek het snoer niet onder vloermatten, lopers of vergelijkbare bedekking. Leid het snoer niet onder meubilair of huishoudelijke apparatuur. Leg het snoer uit de buurt van veelbelopen ruimten, zodat er niet over gestruikeld kan worden.
14. Niet gebruiken als het snoer of de stekker is beschadigd. Wanneer het snoer is beschadigd, moet deze worden vervangen door Dyson, onze reparatieservice of andere gelijkwaardig gekwalificeerde personen om gevaar te vermijden.
15. Schakel het verwarmingselement uit en trek dan de stekker uit het stopcontact om het apparaat los te koppelen. Haal de stekker uit het stopcontact wanneer het verwarmingselement niet wordt gebruikt.
16. Gebruik het verwarmingselement niet als hij niet naar behoren functioneert, is gevallen of op een of andere manier is beschadigd. Neem contact op met de Dyson Benelux Helpdesk of retourneer hem naar een erkende servicefaciliteit voor nadere inspectie en/of reparatie.
17. Om brandgevaar te voorkomen niet gebruiken wanneer een opening of uitlaat is geblokkeerd en vrijhouden van stof, pluizen, haar en andere zaken die de luchtstroom kunnen beperken. Steek geen voorwerpen in het inlaatrooster of de uitblaasopening omdat dit tot brand, elektrische schokken of beschadiging van het verwarmingselement kan leiden.
18. Niet gebruiken op zachte oppervlakken, zoals een bed, waar de openingen geblokkeerd kunnen raken.
19. Gebruik het apparaat uitsluitend zoals beschreven in deze Dyson gebruikshandleiding. Elk ander gebruik niet aanbevolen door de fabrikant kan leiden tot brand, elektrische schokken of verwondingen.
20. Bedek het verwarmingselement niet om oververhitting en risico op brand te voorkomen.
21. Verstikkingsgevaar: de afstandsbediening bevat een kleine batterij. Houd de afstandsbediening uit de buurt van kinderen en slik de batterij niet in. Raadpleeg onmiddellijk een arts wanneer de batterij is ingeslikt.
22. Het apparaat moet zo geplaatst worden dat de luchtstroom niet op de muren of de hoeken van de kamer gericht staat.

BELANGRIJKE VEILIGHEIDSKENMERKEN

Voor uw veiligheid is deze verwarmingsventilator uitgerust met een automatische uitschakelfunctie die in werking treedt als het verwarmingselement omvalt of oververhit raakt. Als deze functie in werking treedt, trek dan de stekker uit het stopcontact en laat het verwarmingselement afkoelen. Controleer voordat u het apparaat weer inschakelt op eventuele blokkades en verwijder die, en zorg ervoor dat het verwarmingselement op een stevig, vlak oppervlak staat.

LEES EN BEWAAR DEZE AANWIJZINGEN

DIT DYSON APPARAAT IS UITSLUITEND BEDOELD VOOR HUISHOUELIJK GEBRUIK

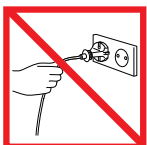

Trek niet aan het snoer.



Niet in de buurt van warmtebronnen bewaren.



Niet in de buurt van open vuur gebruiken.



Niet aan de blaasring dragen. De blaasring is geen handvat.



Dek het verwarmingselement niet af om oververhitting en brandgevaar te voorkomen.

INSTRUCCIONES IMPORTANTES DE SEGURIDAD

ANTES DE UTILIZARLO, LEA TODAS LAS INSTRUCCIONES Y ETIQUETAS DE ADVERTENCIA INCLUIDAS EN ESTE MANUAL Y EN EL APARATO

Cuando use un aparato eléctrico, siempre se deben seguir unas precauciones básicas, incluyendo las siguientes:

AVISO

TANTO EL CALEFACTOR COMO EL MANDO A DISTANCIA INCLUYEN IMANES.

1. El funcionamiento de los marcapasos y desfibriladores puede verse afectado por campos magnéticos fuertes. Si usted o cualquier otro habitante de la casa utiliza un marcapasos o un desfibrilador, evite colocar el mando a distancia en un bolsillo o próximo a cualquiera de estos aparatos.
2. El funcionamiento de las tarjetas de crédito y los soportes de almacenamiento electrónico también pueden verse afectados por los imanes, por lo que deben mantenerse alejados del mando a distancia y la parte superior del calefactor.

AVISO

PARA REDUCIR EL RIESGO DE INCENDIO, DESCARGA ELÉCTRICA O LESIÓN:

1. Este calefactor se calienta cuando está en funcionamiento y permanece caliente durante un breve periodo una vez apagado. Con el objeto de evitar quemaduras, impida que la piel roce directamente cualquier superficie caliente. Para mover el calefactor, cójalo por la base y no por el aro amplificador de aire.
2. Mantenga cualquier material combustible (como muebles, almohadas, ropa de cama, papeles, ropa y cortinas) a una distancia mínima de 0,9 m de la parte frontal del calefactor, y alejados de los laterales y la parte posterior del mismo cuando el calefactor esté enchufado.
3. Se deberá prestar especial atención cuando utilicen el calefactor niños o personas enfermas o cuando éste se use cerca de ellos, así como cuando se deje el calefactor encendido y desatendido.
4. No permita que el aparato se utilice como un juguete. Preste mucha atención si es utilizado por niños o cerca de ellos. Los niños deberían ser supervisados para asegurarse de que no jueguen con el calefactor o el mando a distancia.
5. Este calefactor y mando a distancia no están diseñados para ser utilizados por niños pequeños o personas enfermas cuyas capacidades físicas, sensoriales o de razonamiento sean limitadas, o bien carezcan de experiencia y conocimiento, a menos que hayan recibido supervisión o instrucción por parte de una persona responsable con respecto al uso del calefactor para garantizar que puedan utilizarlo de manera segura.
6. La base debe quedar correctamente ajustada antes de poner en funcionamiento el calefactor. No lo desmonte ni lo utilice sin que la base esté correctamente ajustada.
7. Adecuado ÚNICAMENTE para lugares secos. No lo utilice en exteriores o sobre superficies mojadas. No lo utilice en cuartos de baño, zonas de lavandería ni otras zonas de interior similares. Nunca coloque el calefactor donde pueda caerse a una bañera o a cualquier recipiente que contenga agua. No lo use ni lo guarde en lugares en los que pueda mojarse, ni cerca de una bañera, una ducha o una piscina.
8. Un calefactor contiene componentes que se calientan en el interior. No lo utilice en zonas en las que se usen o almacenen combustibles, pinturas o líquidos inflamables, o donde haya vapores emitidos por los mismos. No lo utilice junto con, ni cerca de un ambientador o producto similar.
9. No coloque el calefactor directamente debajo de un enchufe de la red eléctrica.
10. Enchufe siempre el calefactor directamente a un enchufe de pared. No utilice nunca un alargador, ya que una sobrecarga puede tener como resultado el recalentamiento del cable y que éste se incendie.
11. No manipule ningún componente del enchufe ni el calefactor con las manos mojadas.
12. No desenchufe el calefactor tirando del cable. Para desenchufarlo, tire del enchufe y no del cable.
13. No estire el cable ni lo someta a tensión. No lo coloque por debajo de alfombras o moquetas, ni lo cubra con alfombrillas, tapetes ni coberturas similares. No pase el cable por debajo de ningún mueble o electrodoméstico. Para evitar posibles tropiezos, no coloque el cable en zonas de paso.
14. No utilice el calefactor si el cable o el enchufe están dañados. Si el cable de alimentación está dañado, deberá ser reemplazado por Dyson, un agente de Dyson u otra persona igualmente capacitada, con el objeto de evitar riesgos.
15. Para desconectar el calefactor apague los mandos y, a continuación, desenchúfelo. Desenchufe el calefactor siempre que no lo use.
16. No utilice el calefactor si no funciona correctamente, se ha caído o se ha dañado. Póngase en contacto con la línea de servicio al cliente de Dyson o devuélvalo a un establecimiento de servicio autorizado para su reparación.
17. Para evitar un posible incendio, no utilice el calefactor si una abertura o tubo están bloqueados, y manténgalo libre de polvo, pelusa, pelos o cualquier objeto que pueda disminuir el flujo de aire. No introduzca ningún objeto en la rejilla de entrada de aire ni en la abertura del tubo, ya que podría provocar una descarga eléctrica, fuego o dañar el calefactor.
18. No lo utilice sobre superficies blandas, como una cama, ya que se podrían bloquear las aberturas.
19. Úselo únicamente como se indica en este manual de funcionamiento de Dyson. Cualquier uso no recomendado por el fabricante puede provocar un incendio, una descarga eléctrica o lesiones personales.
20. Para evitar que el calefactor se recaliente y se produzca riesgo de incendio, no lo cubra.
21. Riesgo de asfixia: el mando a distancia incluye una pequeña pila. Mantenga el mando a distancia fuera del alcance de los niños para evitar que se traguen la pila. En caso de que esto ocurra, consulte inmediatamente a un médico.
22. El calefactor debe colocarse de forma que el flujo de aire no se dirija hacia las paredes o esquinas de la habitación.



CARACTERÍSTICAS DE SEGURIDAD IMPORTANTES

Para su seguridad, este calefactor incluye interruptores de apagado automático que se activan si el calefactor se vuelca o se recalienta. En el caso de que dichos interruptores se hayan activado, desenchufe el calefactor y deje que se enfríe. Antes de volver a conectarlo, compruebe que no haya ningún bloqueo y asegúrese de que el calefactor esté colocado en una superficie sólida y nivelada.

LEA ESTAS INSTRUCCIONES Y CONSÉRVELAS PARA FUTURAS REFERENCIAS

ESTE CALEFACTOR DYSON HA SIDO DISEÑADO PARA USO DOMÉSTICO EXCLUSIVAMENTE

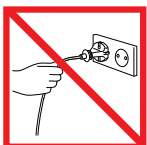

No tire del cable.



No lo guarde cerca de fuentes de calor.



No lo use cerca de llamas o de fuego.



No lo transporte por el aro amplificador de aire. El aro amplificador de aire no es un asa.



Para evitar el sobrecalentamiento y el riesgo de incendio, no cubra el calefactor.

IMPORTANTI PRECAUZIONI D'USO

PRIMA DI USARE IL PRESENTE APPARECCHIO, LEGGERE TUTTE LE ISTRUZIONI E LE AVVERTENZE RIPORTATE ALL'INTERNO DEL PRESENTE MANUALE E SULL'APPARECCHIO

Quando utilizzate un apparecchio elettrico, dovete attenervi sempre alle precauzioni fondamentali, tra cui le seguenti:

ATTENZIONE

SIA IL TERMOVENTILATORE CHE IL TELECOMANDO CONTENGONO MAGNETI.

1. Intensi campi magnetici possono interferire con il funzionamento di pacemaker e defibrillatori. L'utente o altri componenti dell'unità abitativa, che siano portatori di un pacemaker o defibrillatore, non devono tenere il telecomando in tasca né collocarlo in prossimità di tale dispositivo.
2. Le carte di credito e le memorie elettroniche possono venire influenzate dai campi magnetici; devono essere tenuti a distanza dal telecomando e dalla parte superiore del termovenilatore.

ATTENZIONE

PER RIDURRE IL RISCHIO DI INCENDI, SCOSSE ELETTRICHE O INFORTUNI:

1. Il termovenilatore è caldo quando è in funzione e per un breve periodo successivo allo spegnimento. Per non correre il rischio di ustionarsi, evitare il contatto della pelle con le superfici calde. Spostare il termovenilatore tenendolo dalla base e non dall'amplificatore del circuito d'aria.
2. Tenere i materiali infiammabili, ad esempio mobili, cuscini, biancheria da letto, carta, abiti e tende, ad almeno 0,9 m di distanza dalla parte frontale del termovenilatore e lontani dai lati e dalla parte posteriore quando il termovenilatore è collegato.
3. È necessario esercitare la massima cautela se il termovenilatore viene utilizzato da bambini o da persone inferme, oppure accanto ad essi, e ogni volta che viene lasciato in funzione incustodito.
4. Non permettere che il termovenilatore venga utilizzato come giocattolo; prestare la massima attenzione quando viene adoperato da bambini piccoli o in prossimità degli stessi. I bambini devono essere sorvegliati per controllare che non giochino con il termovenilatore o con il telecomando.
5. Termovenilatore e telecomando non sono destinati ad essere utilizzati da bambini o da persone inferme, con ridotte capacità fisiche, sensoriali o mentali, non dotate di sufficiente esperienza e competenza, a meno che non abbiano ricevuto istruzioni e supervisione sull'uso del termovenilatore da parte di una persona responsabile, allo scopo di garantire che siano in grado di utilizzarlo in modo sicuro.
6. Montare saldamente la base, prima di mettere in funzione il termovenilatore. Non smontarlo o utilizzarlo senza la base montata.
7. Adatto ESCLUSIVAMENTE all'uso in ambienti asciutti. Non utilizzare l'apparecchio all'esterno né su superfici bagnate. Non utilizzarlo in bagno, in zone adibite a lavanderia e in altri ambienti interni di questo tipo. Il termovenilatore non deve mai essere collocato in modo che possa cadere in una vasca da bagno o altro contenitore pieno d'acqua. Non utilizzare né conservare l'apparecchio in ambienti in cui potrebbe bagnarsi o nelle immediate vicinanze di vasche da bagno, docce o piscine.
8. Il termovenilatore contiene parti molto calde e non deve essere utilizzato in ambienti in cui si adoperano o si conservano benzina, vernici o liquidi infiammabili oppure in cui sono presenti vapori di tali sostanze. Non utilizzare l'apparecchio insieme a deodoranti per ambienti o prodotti simili, né nelle loro immediate vicinanze.
9. Non collocare l'apparecchio immediatamente al di sotto di una presa di corrente.
10. L'apparecchio deve essere sempre collegato direttamente a una presa elettrica a muro. Non utilizzare prolunghe: un eventuale sovraccarico potrebbe causare il surriscaldamento e l'incendio del cavo.
11. Non toccare la spina o il termovenilatore con le mani bagnate.
12. Non staccare la spina dalla presa di corrente tirandola per il cavo. Per scollegare l'apparecchio, impugnare la spina, non il cavo.
13. Non tirare il cavo o tenerlo sotto tensione. Non farlo passare sotto tappeti o moquette. Non coprire il cavo con plaid, tessuti o tappezzerie. Non far passare il cavo sotto mobili o elettrodomestici. Per evitare il rischio di inciampare, posizionare il cavo lontano dalle zone di passaggio.
14. Non utilizzare l'apparecchio con un cavo o una spina danneggiati. Per evitare rischi, se il cavo viene danneggiato deve essere sostituito da Dyson, da suoi agenti, dell'assistenza o da persone ugualmente qualificate.
15. Per scollegare il termovenilatore, spegnere i controlli, rimuovere la spina dalla presa di corrente. Scollegare sempre la spina, quando il termovenilatore non è in uso.
16. Non utilizzare il termovenilatore se presenta malfunzionamenti o danni di qualsiasi tipo, oppure se è stato fatto cadere. In questi casi, consegnarlo a una struttura di assistenza autorizzata per farlo revisionare e/o riparare oppure contattare il Centro Assistenza Dyson.
17. Per evitare il rischio di incendi, non utilizzare l'apparecchio con aperture o prese d'aria ostruite e mantenerlo libero da polvere, lanugine, capelli e qualsiasi altro elemento che possa ridurre il flusso dell'aria. Non inserire oggetti nella griglia della presa d'aria o nelle aperture di scarico, per evitare il rischio di scosse elettriche, incendi o danni al termovenilatore.
18. Non utilizzare l'apparecchio su superfici morbide, ad esempio letti, che possono causare l'ostruzione delle aperture.
19. Utilizzare l'apparecchio esclusivamente nel modo descritto in questo Manuale d'uso Dyson. Qualsiasi altro uso non consigliato dal produttore può causare incendi, scosse elettriche o lesioni personali.
20.  Non coprire il termovenilatore per evitare il surriscaldamento e il rischio di incendi.
21. Pericolo di soffocamento: il telecomando contiene una batteria di piccole dimensioni. Tenere il telecomando lontano dalla portata dei bambini e non ingerire la batteria. In caso di ingestione della batteria, rivolgersi immediatamente a un medico.
22. Il termovenilatore va posizionato in modo da orientare il flusso d'aria lontano da muri ed angoli

IMPORTANTI CARATTERISTICHE DI SICUREZZA

Per la massima sicurezza degli utenti, questo termovenilatore è dotato di interruttori automatici che scattano in caso di ribaltamento o surriscaldamento. In questo caso, scollegare il termovenilatore dalla presa di corrente e lasciarlo raffreddare. Prima di riaccenderlo, controllare che non siano presenti ostruzioni o, eventualmente, eliminarle e assicurarsi che l'apparecchio venga collocato su una superficie stabile e piana.

LEGGERE E CONSERVARE QUESTE ISTRUZIONI

QUESTO APPARECCHIO DYSON È DESTINATO ESCLUSIVAMENTE ALL'USO DOMESTICO

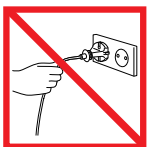

Non tirare il cavo.



Non conservare vicino a fonti di calore



Non utilizzare in prossimità di fiamme.



Non trasportare l'apparecchio impugnandolo dall'amplificatore del circuito d'aria. L'amplificatore del circuito d'aria non è una maniglia.



Per evitare il surriscaldamento e il pericolo d'incendi, non coprire il termovenilatore.

DŮLEŽITÁ BEZPEČNOSTNÍ UPOZORNĚNÍ

PŘED POUŽITÍM TOHOTO SPOTŘEBIČE SI PŘEČTĚTE VEŠKERÉ POKYNY A UPOZORNĚNÍ V TÉTO PŘÍRUČCE A NA SPOTŘEBIČI

Při použití elektrického zařízení dodržujte základní bezpečnostní opatření včetně následujících:

UPOZORNĚNÍ

OHŘÍVAČ A DÁLKOVÝ OVLADAČ OBSAHUJÍ MAGNETY.

1. Kardiostimulátory a defibrilátory mohou být ovlivněny silným magnetickým polem. Pokud vy nebo někdo ve Vaší domácnosti má kardiostimulátor nebo defibrilátor, nenoste dálkové ovládání v kapse a nepobývejte delší dobu v blízkosti ventilátoru.
2. Kreditní karty a elektronická paměťová média mohou být také ovlivněna magnety a měla by být uchovávána mimo dosah dálkového ovládání a ventilátoru.

UPOZORNĚNÍ

OMEZTE NEBEZPEČÍ VZNIKU POŽÁRU, ÚRAZU ELEKTRICKÝM PROUDEM NEBO ZRANĚNÍ:

1. Tento ohřivač je během používání a krátkou dobu po vypnutí horký. Nedotýkejte se horkého povrchu, aby se zabránilo popáleninám. Při přemísťování držte ohřivač za základnu, nikoli za vzduchový smyčkový zesilovač.
2. Udržujte hořlavé materiály, například nábytek, polštáře, lůžkoviny, papíry, oděvy a záclony, alespoň 0,9 m od přední strany ohřivače a udržujte je mimo boční strany a zadní stranu, je-li ohřivač zapojen.
3. Když ohřivač používají děti nebo postižené osoby nebo když je ohřivač používán v jejich blízkosti a kdykoli je ohřivač ponechán v provozu bez dohledu, je nezbytná maximální opatrnost.
4. Zabraňte, aby si děti s tímto ohřivačem hrály. Při používání malými dětmi nebo v jejich blízkosti je třeba dbát maximální opatrnosti. Malé děti by měly být pod dohledem, aby bylo zajištěno, že si nebudou s tímto ohřivačem či dálkovým ovládáním hrát.
5. Tento ohřivač a dálkové ovládání není určen pro používání malými dětmi nebo postiženými osobami s omezenými fyzickými, smyslovými nebo duševními schopnostmi nebo s nedostatečnými zkušenostmi a znalostmi, jestliže nejsou pod dohledem odpovědné osoby, nebo nebyly takovou osobou zaškoleny v bezpečném používání ohřivače.
6. Základna musí být před použitím řádně připojena. Spotřebiči nerozebírejte ani nepoužívejte bez připojené základny.
7. Vhodné POUŽÍ pro suché prostory. Nepoužívejte venku ani na mokřích místech. Nepoužívejte v koupelnách, prádelnách a podobných vnitřních prostorech. Nikdy neumísťujte ohřivač na místo, na kterém by mohl spadnout do vany nebo do jiné nádoby s vodou. Ohřivač nepoužívejte ani neskladujte v místech, ve kterých by mohlo dojít k jeho navlhnutí, nebo v bezprostředním okolí vany, sprchy či bazénu.
8. Uvnitř ohřivače jsou horké části. Nepoužívejte na místech, na kterých se používá nebo skladuje benzín, náterové hmoty nebo hořlavé kapaliny nebo na kterých mohou být přítomny jejich výpary. Nepoužívejte ve spojení nebo hned vedle osvěžovače vzduchu nebo podobných výrobků.
9. Neumisťujte přímo pod elektrickou zásuvku.
10. Vždy připojte přímo k elektrické zásuvce. Nikdy nepoužívejte s prodlužovacím kabelem, protože přetížení může způsobit přehřívání a vzplanutí kabelu.
11. Nemanipulujte s žádnou částí zástrčky nebo ohřivače mokřima rukama.
12. Při odpojování spotřebiče netahajte za kabel. Chcete-li spotřebič odpojit, uchopte zástrčku, nikoli kabel.
13. Kabel nenařezávejte ani nezatěžujte. Neved'te kabel pod koberecem. Nezakrývejte kabel koberečky, běhouny nebo podobnými podlahovinami. Neved'te kabel pod nábytkem nebo spotřebiči. Aby se zabránilo zakopnutí, umístěte kabel mimo místa, kde se chodí.
14. Nepoužívejte s poškozeným kabelem nebo zástrčkou. Pokud je napájecí kabel poškozen, musí jej vyměnit společnost Dyson, její servisní zástupce nebo osoby se stejnou kvalifikací, aby se zabránilo nebezpečí.
15. Chcete-li ohřivač odpojit, vypněte ovládání a potom odpojte zástrčku z elektrické zásuvky. Pokud ohřivač nepoužíváte, vždy jej odpojte.
16. Ohřivač nepoužívejte, pokud nefunguje správně nebo pokud došlo k jeho pádu nebo jakémukoli poškození. Kontaktujte zákaznickou linku společnosti Dyson, nebo jej odevzdejte autorizovanému servisnímu středisku pro kontrolu a/nebo opravu.
17. Aby se zabránilo možnému požáru, nepoužívejte s ucpanými větracími otvory a odstraňujte prach, vlákna, vlasy a cokoli, co by mohlo omezit proudění vzduchu. Nezasunujte žádný předmět do sací mřížky nebo výfukového otvoru, protože by to mohlo způsobit úraz elektrickým proudem, požár nebo poškození ohřivače.
18. Nepoužívejte na měkkém povrchu, například na posteli, kde může dojít k zablokování otvorů.
19. Používejte pouze tak, jak je popsáno v tomto návodu na použití Dyson. Výrobce nedoporučuje žádné jiné použití, které by mohlo způsobit požár, úraz elektrickým proudem nebo zranění osob.
20. Ohřivač nezakrývejte, aby se zabránilo přehřívání a nebezpečí požáru.
21. Nebezpečí udušení: dálkový ovladač obsahuje malou baterii. Udržujte dálkový ovladač mimo dosah dětí a zabraňte spolknutí baterie. V případě spolknutí baterie ihned vyhledejte lékařskou pomoc.
22. Topné těleso je nutné umístit tak, aby vzduch proudil směrem od stěn nebo rohů místností.



DŮLEŽITÉ BEZPEČNOSTNÍ FUNKCE

Pro vaši bezpečnost je tento ohřivač vybaven automatickými vypínači, které se aktivují, pokud se ohřivač převrátí nebo přehřeje. Pokud se tyto vypínače aktivují, odpojte ohřivač z elektrické zásuvky a nechte jej vychladnout. Před dalším zapnutím ohřivače zkontrolujte a odstraňte veškerá ucpaní a umístěte ohřivač na pevný a rovný povrch.

TENTO NÁVOD SI PŘEČTĚTE A ULOŽTE

TENTO SPOTŘEBIČ DYSON JE URČEN POUZE K DOMÁCI MU POUŽITÍ

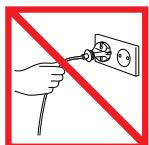

Netahajte za kabel.



Neskladujte blízko zdrojů tepla.



Nepoužívejte v blízkosti otevřeného ohně.



Nepřeházejte za vzduchový smyčkový zesilovač. Vzduchový smyčkový zesilovač není držadlo.



Ohřivač nezakrývejte, aby se zabránilo nebezpečí přehřátí a požáru.

VIGTIGE SIKKERHEDSFORANSTALTNINGER

FØR DETTE APPARAT TAGES I BRUG, SKAL DU LÆSE ALLE ANVISNINGER OG ADVARSLER I DENNE VEJLEDNING OG PÅ APPARATET

Ved anvendelse af elektriske apparater skal man altid tage visse sikkerhedsforbehold:

ADVARSEL

VARMEAPPARATET OG FJERNBETJENINGEN INDEHOLDER BEGGE MAGNETER.

1. Pacemakere og defibrillatorer kan påvirkes af stærke magnetfelter. Hvis nogen i din husstand bruger en pacemaker eller en defibrillator, bør fjernbetjeningen ikke anbringes i lommen eller nær enheden.
2. Kreditkort og elektroniske lagringsenheder kan også påvirkes af magneter og skal derfor holdes væk fra fjernbetjeningen og enhedens øverste del.

ADVARSEL

FOR AT MINDSKE RISIKOEN FOR BRAND, ELEKTRISK STØD ELLER PERSONSKADER:

1. Dette varmeapparat er varmt, når det er i brug og i en kort periode, efter at apparatet er blevet slukket. Undgå brandsår ved at forhindre, at huden kommer i berøring med varme overflader. Når du flytter varmeapparatet, skal du holde det under baseenheden og ikke i luftsringforstærkeren.
2. Sørg for, at brændbart materiale som møbler, puder, sengetøj, papir, tøj og gardiner er mindst 0,9 m fra varmeapparatets forside, og hold også disse genstande væk fra siderne og bagsiden, når varmeapparatet er slået til.
3. Vær særligt opmærksom, når varmeapparatet benyttes i nærheden af børn eller svagelige personer, og når varmeapparatet efterlades i drift uden opsyn.
4. Må ikke bruges som legetøj. Der skal udvises særlig opmærksomhed, når det benyttes af eller i nærheden af små børn. Børn skal overvåges for at sikre, at de ikke leger med varmeapparatet eller fjernbetjeningen.
5. Dette varmeapparat og fjernbetjeningen er ikke beregnet til brug af børn eller personer med nedsat fysiske, sansemæssige eller fornuftsmæssige evner eller manglende erfaring eller viden, medmindre de bliver overvåget eller undervist af en ansvarlig person angående brug af varmeapparatet for at sikre, at de kan benytte det på ufarlig vis.
6. Baseenheden skal monteres helt før brug. Apparatet må ikke benyttes, hvis baseenheden ikke er monteret eller er blevet afmonteret.
7. Udelukkende egnet til tørre områder. Brug ikke udendørs eller på våde overflader. Brug ikke i badeværelser, vaskerum eller lignende rum indendørs. Placér aldrig varmeapparatet, hvor det kan falde ned i et badekar eller anden vandbeholder. Brug eller opbevar ikke, hvor den kan blive våd eller i umiddelbar nærhed af badekar, brusebad eller swimmingpool.
8. Et varmeapparat har varme dele indvendigt. Benyt ikke apparatet i områder, hvor benzin, maling eller brændbare væsker benyttes, eller hvor deres dampe forefindes. Brug ikke sammen med eller direkte ved siden af en luffriser eller lignende produkter.
9. Placér ikke direkte under en stikkontakt.
10. Sæt altid direkte i en stikkontakt. Brug aldrig en forlængerledning, da overbelastning kan resultere i overophedning af ledningen, og at apparatet bryder i brand.
11. Håndtør ikke nogen del af stikket eller varmeapparatet med våde hænder.
12. Træk ikke stikket ud ved at trække i ledningen. Stikket tages ud ved at tage fat om det og ikke ved at trække i ledningen.
13. Stræk ikke ledningen, og belast ikke ledningen. Ledningen må ikke føres under tæpper. Ledningen må ikke dækkes med små gulvtæpper, løbere eller lignende afdækning. Før ikke ledningen under møbler eller apparater. For at undgå snublefare skal ledningen føres væk fra trafikkerede områder, så man ikke snubler over den.
14. Brug ikke en beskadiget ledning eller et beskadiget stik. Hvis elledningen er beskadiget, skal den udskiftes af Dyson eller en servicerepræsentant eller lignende kvalificeret person for at undgå farer.
15. Varmeapparatet afbrydes ved at slukke på knapperne og dernæst tage ledningsstikket ud af stikkontakten. Tag altid varmeapparatets stik ud, når det ikke er i brug.
16. Brug ikke varmeapparatet, hvis det ikke virker ordentligt eller er blevet tabt eller beskadiget på nogen måde. Kontakt Witt A/S eller returnér det til den butik, hvor du har købt produktet, så det kan blive undersøgt og/eller repareret.
17. For at forhindre brand må apparatet ikke benyttes med blokerede åbninger eller udblæsning, og sørg for, at det er fri for snovs, fnug, hår og alt, der kan stoppe luftstrømmen. Sæt ikke genstande ind i indtagsristen eller udblæsningen, da dette kan forårsage elektrisk stød eller brand eller beskadige varmeapparatet.
18. Benyt ikke på bløde overflader, f.eks. en seng, hvor åbninger kan blive blokeret.
19. Brug kun som beskrevet i denne Dyson Brugervejledning. Enhver anden form for brug, der ikke er anbefalet af fabrikanten kan resultere i brand, stød eller personskade.
20. For at undgå overophedning og brandfare må varmeapparatet må ikke tildækkes.
21.  Kvalningsfare: Fjernbetjeningen indeholder et lille batteri. Hold fjernbetjeningen væk fra børn, og slug ikke batteriet. Hvis batteriet sluges, skal man søge lægehjælp med det samme.
22. Varmeapparatet skal placeres, så luftstrømmen er rettet væk fra vægge eller hjørner i rummet.

VIGTIGE SIKKERHEDSFUNKTIONER

For din sikkerheds skyld er varmeapparatet udstyret med automatiske afbrydere, der aktiveres, hvis apparatet vælter eller overopheder. Hvis afbryderne aktiveres, skal varmeapparatets stik tages ud, så det kan køle af. Før apparatet genstartes, skal du se efter, at der ikke er nogen blokeringer og derefter fjerne disse, samt sørge for, at apparatet står på en solid, plan overflade.

LÆS OG GEM DENNE BRUGSANVISNING

DETTE APPARAT FRA DYSON ER KUN BEREGET TIL BRUG I HJEMMET

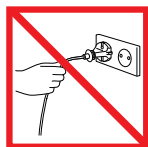

Træk ikke i kablet.



Opbevar ikke i nærheden af en varmekilde.



Benyt ikke i nærheden af åben ild.



Bær ikke apparatet i luftsringforstærkeren. Luftsringforstærkeren er ikke et håndtag.



For at undgå overophedning og brandfare, må varmeapparatet ikke overdækkes.

TÄRKEITÄ TURVAOHJEITA

ENNEN TUOTTEEN KÄYTTÖÄ LUE KAIKKI OHJEET JA VAROITUSMERKINNÄT, JOTKA ON MAINITTU TÄSSÄ KÄYTTÖOHJEESSA TAI MERKITYY LAITTEeseen

Käytettäessä sähkölaitteita, seuraavat turvaohjeet tulee aina ottaa huomioon:

VAROITUS

LÄMMITIN JA KAUKOSÄÄDIN SISÄLTÄVÄT MAGNEETIN.

1. Voimakkaat magneettikentät saattavat vaikuttaa sydämentahdistimiin tai rytmisäätölaitteisiin. Jos jollakulla taloudessasi asuvalla henkilöllä on sydämentahdistin tai rytmisäätölaitte, vältä sijoittamasta kaukosäädintä taskuun tai kyseisten laitteiden läheisyyteen.
2. Magneetit saattavat vaikuttaa myös luottokortteihin ja elektronisiin tallennuslaitteisiin. Pidä ne poissa lämmittimen ylöosan ja kaukosäätimen lähetytyiltä.

VAROITUS

TULIPALON, SÄHKÖISKUN JA VAMMOJEN VÄLTÄMISEKSI:

1. Lämmitin on kuuma käytön aikana sekä jonkin aikaa laitteen sammuttamisen jälkeen. Älä kosketa kuumia pintoja paljaalla iholla palovammojen välttämiseksi. Kun liikutat lämmitintä, kannu sitä jalustasta, älä silmukavahvistimesta.
2. Pidä palavat materiaalit, kuten kalusteet, tyynt, vuodevaatteet, paperi, vaatteet ja verhot vähintään 0,9 m:n etäisyydellä lämmitimen etuosasta. Pidä ne poissa laitteen sivu- ja takaosasta lämmitimen ollessa kytkettynä verkkovirtaan.
3. Eriitynen varovaisuus on tarpeen lasten tai vanhusten ollessa laitteen läheisyydessä tai käyttäessä laitetta sekä kun laite jätetään päälle ja valvomatta.
4. Tuotetta ei saa käyttää kuten lelua. Eriitynen varovaisuus on tarpeen lasten ollessa lähetytyillä. Lapsia pitää valvoa, että he eivät käytä laitetta tai kaukosäädintä leluina.
5. Tätä lämmitintä ja kaukosäädintä ei ole tarkoitettu henkilöiden (mukaan lukien lapset) käyttöön, joilla on rajoittuneet fyysiset, aistilliset tai henkiset kyvyt tai joilla ei ole tarpeeksi kokemusta ja tietoa laitteen käytöstä, ellei vastuullinen henkilö valvo tai ohjeista heitä lämmitimen käyttöä koskien turvallisen käytön varmistamiseksi.
6. Jalusta on kiinnitettävä kunnolla paikalleen ennen käyttöä. Älä pura tai käytä laitetta ilman jalustaa.
7. Laitetta tulee käyttää AINOASTAAN kuivissa paikoissa. Älä käytä laitetta ulkotiloissa tai märillä pinnoilla. Älä käytä laitetta kylpyhuoneissa, pyykinpesuhuoneissa tai vastaavissa sisätiloissa. Älä koskaan sijoita lämmitintä siten, että se voi pudota kylpyammeeseen tai muuhun vesiasiaan. Älä käytä tai varastoi laitetta paikoissa, joissa se voi kastua, kuten kylpyammeeseen, suihkun tai uima-altaan läheisyydessä.
8. Lämmitin sisältää kuumia osia. Älä käytä sitä paikoissa, missä käytetään tai varastoidaan bensiiniä, maalia tai tulenarkoja nesteitä tai missä niiden höyryjä voi esiintyä. Älä käytä laitetta ilmanrakastimien tai vastaavien tuotteiden kanssa tai läheisyydessä.
9. Älä sijoita laitetta suoraan verkkovirtapistorasian alle.
10. Liitä laite aina suoraan seinäpistorasiaan. Älä koskaan liitä laitetta jatkojohtoon, sillä ylikuormitus voi johtaa ylikuumentumiseen ja tulipalon vaaraan.
11. Älä kosketa mitään pistokkeen tai lämmittimen osaa märin käsin.
12. Älä irrota laitetta verkkovirrasta vetämällä johdosta. Irrota laite pitämällä kiinni pistotulpasta, ei johdosta.
13. Älä venytä johtoa tai alista sitä rasitukselle. Älä aseta johtoa maton alle. Älä peitä johtoa matoilla, listoilla tai vastaavilla peitteillä. Älä kuljeta johtoa huonekalujen tai muiden laitteiden alitse. Välttääksesi kompastumisen vaaraa aseta johto siten, ettei se kulje paikoissa, joissa ihmiset yleensä liikkuvat.
14. Älä käytä laitetta, mikäli sen virtajohto tai pistotulppa on vaurioitunut. Jos virtajohto vaurioituu, Dysonin tai sen huoltoedustajan tai vastaavan pätevän henkilön tulee vaihtaa virtajohto vaaratilanteen välttämiseksi.
15. Irrota lämmitin verkkovirrasta kääntämällä kytkin off-asentoon ja irrottamalla pistotulppa pistorasiasta. Muista aina irrottaa lämmitin verkkovirrasta sen ollessa käyttämättä.
16. Älä käytä lämmitintä, mikäli siinä esiintyy toimintahäiriöitä tai se on pudonnut tai muutoin vaurioitunut. Ota yhteyttä Dysonin asiakaspalveluun tai palauta laite valtuutettuun huoltopisteeseen tarkastusta ja/tai korjausta varten.
17. Välttääksesi mahdollista tulipalon vaaraa älä käytä laitetta, mikäli jokin sen aukoista on tukkiutunut, ja varmista, ettei laitteeseen pääse kertymään pölyä, nukkaa, hiuksia tai muita esineitä, jotka voivat heikentää ilmavirtausta. Älä laita mitään esineitä ilmanotto- tai ilmanpoistoaukkoon, koska tämä voi johtaa sähköiskun tai tulipalon vaaraan tai vaurioittaa lämmitintä.
18. Älä käytä laitetta pehmeillä pinnoilla, kuten sängyssä, koska tämä voi johtaa aukkojen tukkiutumiseen.
19. Laitetta tulee käyttää ainoastaan tämän Dyson-käyttöohjeen mukaisella tavalla. Valmistajan suosituksista poikkeava käyttö voi johtaa tulipaloon, sähköiskun tai henkilövahinkoihin.
20. Välttääksesi ylikuumentumista ja tulipalon vaaraa älä peitä lämmitintä.
21. Tukeutumisavara: laitteen kaukosäädin sisältää pienen pariston. Kaukosäädin on pidettävä pois lasten ulottuvilta. Lisäksi on varmistettava, ettei lapsi pääse nielemään paristoa. Mikäli paristo kuitenkin niellään, ota välittömästi yhteyttä lääkäriin.
22. Lämmitin on sijoitettava siten, että ilmavirtaus kohdistuu pois seinistä tai huoneen kulmista.

TÄRKEITÄ TURVAOMINAISUUKSIA

Turvallisuutesi vuoksi tähän lämmitimeen on asennettu automaattiset virrankatkaisimet, jotka katkaisevat virran, mikäli lämmitin kaatuu tai ylikuumentuu. Mikäli virta katkeaa, irrota lämmitin verkkovirrasta ja anna sen jäähtyä. Ennen kuin käynnistät lämmitimen uudelleen, varmista, että kaikki aukot ovat tukkiutumattomia, poista mahdolliset tukkeumat ja varmista, että lämmitin on sijoitettu tasaiselle pinnalle.

LUE JA SÄÄSTÄ NÄMÄ KÄYTTÖOHJEET

TÄMÄ DYSON-LAITE ON TARKOITETTU AINOASTAAN KOTITALOUSKÄYTTÖÖN

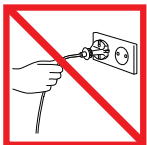

Älä vedä virtajohtoa.



Älä säilytä lämmönlähteiden läheisyydessä.



Älä käytä avotulen läheisyydessä.



Älä kannu laitetta renkaasta. Rengas ei ole kantokahva.



Välttääksesi ylikuumentumisen ja palovaaran älä peitä lämmitintä.

ΣΗΜΑΝΤΙΚΕΣ ΠΡΟΦΥΛΑΞΕΙΣ

ΠΡΙΝ ΤΗ ΧΡΗΣΗ ΑΥΤΗΣ ΤΗΣ ΣΥΣΚΕΥΗΣ, ΔΙΑΒΑΣΤΕ ΠΡΟΣΕΚΤΙΚΑ ΟΛΕΣ ΤΙΣ ΟΔΗΓΙΕΣ ΚΑΙ ΤΙΣ ΕΝΔΕΙΞΕΙΣ ΠΡΟΦΥΛΑΞΗΣ ΠΟΥ ΑΝΑΓΡΑΦΟΝΤΑΙ ΣΤΟ ΠΑΡΟΝ ΕΓΧΕΙΡΙΔΙΟ ΚΑΙ ΣΤΗ ΣΥΣΚΕΥΗ

Όταν χρησιμοποιείτε μια ηλεκτρική συσκευή πρέπει να τηρείτε τις βασικές προφυλάξεις συμπεριλαμβανομένων των εξής:

ΠΡΟΕΙΔΟΠΟΙΗΣΗ

Η ΣΥΣΚΕΥΗ ΚΑΙ ΤΟ ΤΗΛΕΧΕΙΡΙΣΤΗΡΙΟ ΠΕΡΙΕΧΟΥΝ ΜΑΓΝΗΤΕΣ

- Οι βηματοδότες και οι απινιδωτές μπορεί να επηρεαστούν από τα ισχυρά μαγνητικά πεδία. Εάν εσείς ή κάποιος στο σπίτι έχει βηματοδότη ή απινιδωτή, αποφύγετε να τοποθετήσετε το τηλεχειριστήριο σε τσέπη ή κοντά στη συσκευή.
- Οι πιστωτικές κάρτες και οι ηλεκτρονικές συσκευές μπορούν επίσης να επηρεαστούν από μαγνήτες και θα πρέπει να κρατηθούν μακριά από το τηλεχειριστήριο και το πάνω μέρος της συσκευής.

ΠΡΟΕΙΔΟΠΟΙΗΣΗ

ΓΙΑ ΝΑ ΜΕΙΩΘΕΙ Ο ΚΙΝΔΥΝΟΣ ΠΥΡΚΑΓΙΑΣ, ΗΛΕΚΤΡΟΠΛΗΞΙΑΣ Η ΤΡΑΥΜΑΤΙΣΜΟΥ:

- Κατά τη λειτουργία και για ένα σύντομο χρονικό διάστημα μετά την απενεργοποίησή της, η θερμάστρα έχει υψηλή θερμοκρασία. Αποφύγετε την επαφή του δέρματος με τις καυτές επιφάνειες της συσκευής, καθώς υπάρχει κίνδυνος πρόκλησης εγκαυμάτων. Όταν μετακινείτε τη θερμάστρα, ανασηκώστε την από τη βάση και όχι από τον δακτύλιο.
- Τοποθετείτε οποιαδήποτε εύφλεκτα υλικά, όπως έπιπλα, μαξιλάρια, καλύμματα, χαρτιά, ενδύματα και κουρτίνες, σε απόσταση τουλάχιστον 0,9 μ. από το μπροστινό τμήμα της θερμάστρας και φροντίστε να βρίσκονται μακριά από το πίσω και τα πλαϊνά τμήματά της όταν είναι συνδεδεμένη στην πρίζα.
- Απαιτείται ιδιαίτερη προσοχή όταν η συσκευή χρησιμοποιείται από ή κοντά σε παιδιά ή ανήμπορα άτομα και όταν βρίσκεται σε λειτουργία χωρίς επίβλεψη.
- Η συσκευή δεν πρέπει να χρησιμοποιείται σαν παιχνίδι. Να είστε ιδιαίτερα προσεκτικοί κατά τη χρήση της συσκευής κοντά σε ή από παιδιά. Τα παιδιά πρέπει να επιτηρούνται για να διασφαλιστεί ότι δεν παίζουν με τη συσκευή ή το τηλεχειριστήριο.
- Η συσκευή και το τηλεχειριστήριο δεν πρέπει να χρησιμοποιούνται από μικρά παιδιά ή ανήμπορα άτομα με μειωμένες σωματικές, αισθητήριες ή πνευματικές ικανότητες, καθώς και από άτομα που δεν διαθέτουν εμπειρία και γνώση, εκτός εάν βρίσκονται υπό επίβλεψη ή εάν τους έχουν δοθεί οδηγίες σχετικά με τη χρήση της συσκευής από υπεύθυνο άτομο, ώστε να διασφαλιστεί η ασφαλής λειτουργία της.
- Η βάση πρέπει να συναρμολογηθεί καλά πριν τη χρήση της συσκευής. Μην αποσυναρμολογείτε ή χρησιμοποιείτε τη συσκευή εάν δεν έχει τοποθετηθεί η βάση.
- Κατάλληλη για χρήση ΜΟΝΟ σε στεγνούς χώρους. Μην χρησιμοποιείτε τη συσκευή σε εξωτερικούς χώρους ή σε υγρές επιφάνειες. Μην τοποθετείτε τη συσκευή στο μπάνιο, σε χώρους πλυντηρίων ή παρόμοιους εσωτερικούς χώρους. Μην τοποθετείτε ποτέ τη συσκευή σε σημείο όπου κινδυνεύει να πέσει σε μπανιέρα ή σε δοχείο με νερό. Μην τη χρησιμοποιείτε και μην τη φυλάσσετε σε χώρους όπου ενδέχεται να έρθει σε επαφή με νερό ή κοντά σε μπανιέρα, ντουζίρα ή πισίνα.
- Τα εσωτερικά μέρη της συσκευής έχουν υψηλή θερμοκρασία. Μην θέτετε σε λειτουργία τη συσκευή σε χώρους όπου χρησιμοποιούνται ή αποθηκεύονται βενζίνη, βαφές ή εύφλεκτα υγρά, καθώς και σε χώρους όπου υπάρχουν αέρια αυτών των υλικών. Μην χρησιμοποιείτε τη συσκευή σε συνδυασμό ή ακριβώς δίπλα σε αποσμητικά χώρου ή παρόμοια προϊόντα.
- Μην τοποθετείτε τη συσκευή απευθείας κάτω από ηλεκτρικές πρίζες.
- Η συσκευή πρέπει να συνδέεται απευθείας σε ηλεκτρική πρίζα. Μην χρησιμοποιείτε ποτέ προέκταση καλωδίου, καθώς η υπερφόρτωση ενδέχεται να προκαλέσει υπερθέρμανση του καλωδίου και εκδήλωση πυρκαγιάς.
- Μην πιάνετε οποιοδήποτε τμήμα του φις ή της θερμάστρας με βρεγμένα χέρια.
- Μην αποσυνδέετε το φις από την πρίζα τραβώντας το καλώδιο. Για να αποσυνδέσετε τη συσκευή, τραβήξτε από το φις και όχι από το καλώδιο.
- Μην τεντώνετε και μην ασκείτε πίεση στο καλώδιο. Μην αφήνετε το καλώδιο κάτω από μοκέτες. Μην καλύπτετε το καλώδιο με χαλιά, στενόμακρα χαλιά διαδρόμου ή παρόμοια είδη για το πάτωμα. Μην τοποθετείτε το καλώδιο κοντά σε έπιπλα ή άλλες συσκευές. Για να την αποφυγή ατυχημάτων, τακτοποιήστε το καλώδιο μακριά από περάσματα και σε σημείο όπου δεν υπάρχει κίνδυνος να σκοντάψει κάποιος.
- Εάν το καλώδιο ή το φις έχει υποστεί φθορές, μην χρησιμοποιείτε τη συσκευή. Σε περίπτωση που το καλώδιο τροφοδοσίας έχει υποστεί φθορές, πρέπει να αντικατασταθεί από την Dyson, εξουσιοδοτημένους αντιπροσώπους συντήρησης ή κατάλληλο τεχνικό προσωπικό, για την αποφυγή κινδύνων.
- Για να αποσυνδέσετε τη συσκευή, απενεργοποιήστε τα κουμπιά ελέγχου λειτουργίας και, στη συνέχεια, βγάλτε το φις από την πρίζα. Αποσυνδέετε πάντα τη συσκευή από την πρίζα, όταν δεν τη χρησιμοποιείτε.
- Μην χρησιμοποιείτε τη συσκευή εάν παρουσιάζει προβλήματα λειτουργίας, εάν έχει προηγηθεί πτώση ή εάν έχει υποστεί φθορές. Επικοινωνήστε με τη Γραμμή Βοήθειας της Dyson ή επιστρέψτε την σε εξουσιοδοτημένο κέντρο σέρβις για έλεγχο ή/και επισκευή.
- Για την αποφυγή εκδήλωσης πυρκαγιών, μην χρησιμοποιείτε τη συσκευή σε περίπτωση που έχει φράξει οποιαδήποτε οπή ή έξοδος αέρα και φροντίστε να απομακρύνετε σκόνες, χνούδια, τρίχες και οτιδήποτε άλλο ενδέχεται να μειώσει τη ροή του αέρα. Μην τοποθετείτε αντικείμενα στη γρίλια εισαγωγής ή στις εξόδους αέρα, καθώς υπάρχει κίνδυνος ηλεκτροπληξίας, εκδήλωσης πυρκαγιάς ή πρόκλησης ζημιών στη συσκευή.
- Μην χρησιμοποιείτε τη συσκευή επάνω σε μαλακές επιφάνειες, όπως κρεβάτια, όπου υπάρχει κίνδυνος φραγής των οπών της.
- Χρησιμοποιείτε τη συσκευή σύμφωνα με τις οδηγίες που αναφέρονται στο παρόν Εγχειρίδιο Λειτουργίας της Dyson. Οποιαδήποτε άλλη μη ενδεδειγμένη από τον κατασκευαστή χρήση ενέχει κινδύνους εκδήλωσης πυρκαγιάς, ηλεκτροπληξίας ή πρόκλησης σωματικών βλαβών.
- Για την αποφυγή υπερθέρμανσης ή εκδήλωσης πυρκαγιών, μην καλύπτετε με αντικείμενα τη συσκευή.
- Κίνδυνος πνιγμού: το τηλεχειριστήριο περιέχει μια μπαταρία μικρού μεγέθους. Φυλάξτε το τηλεχειριστήριο μακριά από παιδιά και μην καταπίνετε την μπαταρία. Σε περίπτωση κατάποσης της μπαταρίας, ζητήστε άμεσα ιατρική βοήθεια.
- Το αερόθερμο πρέπει να είναι τοποθετημένο με τέτοιο τρόπο ώστε η ροή του αέρα να κατευθύνεται μακριά από τοίχους και γωνίες δωματίων.



ΣΗΜΑΝΤΙΚΕΣ ΟΔΗΓΙΕΣ ΑΣΦΑΛΕΙΑΣ

Για ασφαλέστερη λειτουργία, η συσκευή διαθέτει αυτόματους διακόπτες παύσης λειτουργίας, οι οποίοι ενεργοποιούνται σε περίπτωση πτώσης ή υπερθέρμανσης της συσκευής. Εάν ενεργοποιηθούν οι συγκεκριμένοι διακόπτες, αποσυνδέστε τη συσκευή από την πρίζα και αφήστε την να κρυώσει. Πριν θέσετε ξανά τη συσκευή σε λειτουργία, βεβαιωθείτε ότι δεν υπάρχουν εμπόδια κοντά της και ότι είναι τοποθετημένη σε σταθερή, επίπεδη επιφάνεια.

ΔΙΑΒΑΣΤΕ ΚΑΙ ΦΥΛΑΞΤΕ ΑΥΤΕΣ ΤΙΣ ΟΔΗΓΙΕΣ

Η ΣΥΓΚΕΚΡΙΜΕΝΗ ΣΥΣΚΕΥΗ ΕΑΝ ΠΑΡΟΥΣΙΑΖΕΙ ΑΠΟΚΛΕΙΣΤΙΚΑ ΓΙΑ ΟΙΚΙΑΚΗ ΧΡΗΣΗ

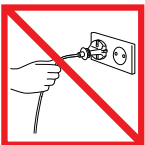

Μην τραβάτε το καλώδιο.

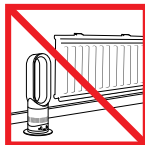

Μην αποθηκεύετε τη συσκευή κοντά σε πηγές θερμότητας.



Μην χρησιμοποιείτε τη συσκευή κοντά σε ακάλυπτες φλόγες.



Μην μεταφέρετε τη συσκευή από τον δακτύλιο. Ο δακτύλιος δεν πρέπει να χρησιμοποιείται ως χειρολαβή.



Μην καλύπτετε με αντικείμενα τη θερμάστρα, καθώς υπάρχει κίνδυνος υπερθέρμανσης και εκδήλωσης πυρκαγιάς.

FONTOS BIZTONSÁGI ELŐÍRÁSOK

A KÉSZÜLÉK HASZNÁLATA ELŐTT OLVASSA EL A KÉSZÜLÉKEN ÉS A JELEN KÉZIKÖNYVBEN SZEREPLŐ ELŐÍRÁSOKAT, ÉS TANULMÁNYOZZA A FIGYELMEZTETŐ JELZÉSEKET!

Elektromos készülékek használata előtt, az alap biztonsági előírásokat kövesse, mint:

FIGYELMEZTETÉS

A FŰTŐVENTILLÁTOR ÉS A TÁVIRÁNYÍTÓ MÁGNEST TARTALMAZ

1. A z erős mágneses mező befolyásolhatja a pacemaker vagy a defibrillátor működését. Ha a háztartásban bárki pacemakert vagy defibrillátort használ, ne tegye a távirányítót zsebbe vagy a készülék közelébe.
2. A mágnes a bankkártyákra és az elektronikus adathordozókra is hatással lehet, ezért az ilyen tárgyakat tartsa távol a távirányítótól és a fűtőtest tetejétől.

FIGYELMEZTETÉS

A TŰZ, ÁR AMŰTÉS VAGY SÉRÜLÉS KOCKÁZATÁNAK CSÖKKENTÉSE ÉRDEKÉBEN TEGYE A KÖVETKEZŐKET:

1. A fűtőventillátor használat közben és kikapcsolása után még rövid ideig forró. A z égési sérülés elkerülése érdekében ne érjen fedetlen bőrrel a forró felületekhez! Ha a fűtőventillátort áthelyezi, a talpánál, és ne a hőlégbefúvónál fogja meg.
2. A gyúlékony anyagokat, például a bútordarabokat, párnát, ágyneműt, papírt, ruhát és függőnyt a fűtőventillátor elejétől legalább 0,9 m-re helyezze el, és tartsa távol a fűtőventillátor oldalától és hátuljától, amikor a készülék az elektromos hálózathoz csatlakozik.
3. Különös körültekintést igényel, ha a fűtőventillátort gyermekek vagy felügyeletre szoruló személyek kezelik, vagy ilyen személyek közelében használják, illetve ha a fűtőtestet felügyelet nélkül működtetik.
4. Tilos a készülékkel játszani! Gyermekek közelében vagy gyermekek által csak szigorú felügyelet mellett használható. Ügyeljen arra, hogy a gyermekek ne játsszanak a fűtőventillátorral vagy távvezérlővel.
5. A fűtőventillátort és a távvezérlőt gyermekek, felügyeletre szoruló személyek, csökkent fizikai, értelmi, vagy érzékelési képességű, valamint kellő ismerettel és tapasztalattal nem rendelkező személyek a biztonságos működtetés érdekében csak akkor használhatják, ha egy felelősségteljes személy felügyeletet biztosít számukra, vagy megfelelő útmutatást ad a használatukhoz.
6. Üzemeltetés előtt a talpat biztonságosan fel kell szerelni. A készüléket ne szerelje szét és ne használja talp nélkül.
7. A készülék CSAK száraz helyen használható. Ne használja a szabadban vagy nedves felületen. Ne használja fürdőszobában, mosóhelyiségben vagy más hasonló zárt térben. Ne állítsa a fűtőventillátort olyan helyre, ahonnan fürdőkádba vagy más víztároló edénybe eshet. Ne tárolja és ne használja fürdőkád, zuhanyzó, úszómedence közvetlen közelében vagy más olyan helyen, ahol nedvesség érheti.
8. A fűtőventillátorban forró alkatrészek vannak. Ne használja a készüléket olyan helyen, ahol benzint, festéket vagy gyúlékony folyadékokat kezelnek, illetve tárolnak, vagy ahol ilyen anyagok gőze van jelen. Ne használja légkondicionálóval vagy más hasonló készülékkel együtt, illetve annak közelében.
9. Ne helyezze hálózati csatlakozóját közvetlen közelébe.
10. Mindig közvetlenül a fali csatlakozóaljzathoz csatlakoztassa. Kerülje a hosszabbítókábel használatát, mert a túlterhelt kábel túlhevülhet vagy meggyulladhat.
11. A fűtőventillátor alkatrészeit vagy a csatlakozódugaszt ne érintse meg nedves kézzel.
12. A csatlakozódugaszt ne a kábelnél fogva húzza ki a csatlakozóaljzathoz. Mindig a csatlakozódugaszt fogja meg.
13. A kábel ne feszítse meg és ne helyezze nyomás alá. Ne fedje le a kábelt takaróval, futószőnyeggel vagy más anyaggal. Ne helyezze a kábelt bútordarabok vagy berendezések alá. A baleset elkerülése érdekében tartsa távol a kábelt az olyan helyektől, ahol akadályozhatja a közlekedést.
14. Ne használja a készüléket sérült kábellel vagy csatlakozódugasszal. Ha a hálózati kábel sérült, a veszély elkerülése érdekében cseréltesse ki a Dyson vagy a hivatalos szerviz munkatársával vagy más szakképzett személlyel.
15. A z áramtalanításhoz kapcsolja ki a készüléket, majd húzza ki a hálózati kábelt a csatlakozóaljzathoz. Ha a készüléket nem használja, mindig áramtalanítsa.
16. Ne használja a fűtőventillátort, ha bármilyen üzemzavar lép fel, vagy a készüléket leejtették vagy sérülés érte. Forduljon segítségért a Dyson Ügyfélszolgálatához, vagy juttassa el a készüléket a hivatalos szervizbe felülvizsgálatra, illetve javításra.
17. A tűzveszély elkerülése érdekében ne takarja le a készülék nyílásait és szellőzőit, és óvja a portól, a bolyhos anyagoktól, a hajtól és minden egyébttől, ami akadályozhatja a levegő áramlását. Hagyja szabadon a bemeneti rácsot és a szellőzőnyílást az áramütés, a tűz és a fűtőventillátor sérülésének megelőzése érdekében.
18. Ne használja a készüléket puha felületen, például ágyon, ahol a nyílások elzáródhatnak.
19. A készüléket szigorúan csak a Dyson működtetési kézikönyvében leírt módon használja. Minden más használat, amelyet a gyártó nem ajánl, tűz, áramütés vagy személyi sérülés kockázatával jár.
20. A túlhevülés és a tűzveszély elkerülése érdekében ne takarja le a fűtőventillátort!
21. Fulladásveszély! A távirányító kisméretű elemet tartalmaz. Tartsa távol a távirányítót a gyermekektől és ügyeljen arra, hogy ne nyelje le az elemet. Ha lenyeli az elemet, azonnal forduljon orvoshoz.
22. A fűtőventillátort úgy kell elhelyezni, hogy a légáramlás el irányuljon a falak és a helyiség sarkaitól.

FONTOS BIZTONSÁGI ÓVINTÉZKEDÉSEK

A készüléket a biztonságos használat érdekében automatikus biztonsági kapcsolóval látták el, amely akkor lép működésbe, ha a fűtőventillátor felborul vagy túlmelegszik. Ha a kapcsoló működésbe lép, áramtalanítsa a fűtőventillátort és hagyja lehűlni. Mielőtt ismét bekapcsolja, ellenőrizze a készüléket, szüntesse meg az esetleges elzáródásokat és ügyeljen arra, hogy a fűtőventillátort stabil, sima felületre helyezze.

OLVASSA EL A HASZNÁLATI ÚTMUTATÓT ÉS RAKJA EL

A BEREDEZÉS CSAK HÁZTARTÁSI FELHASZNÁLÁSRA ALKALMAS

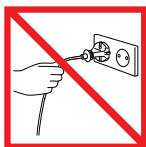

Ne húzgjálja a zsinórt.

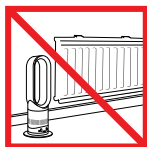

Ne tárolja hőforrások közelében.



Ne használja nyílt láng mellett.



Ne szállítsa a készüléket a hőlégbefúvónál fogva. A hőlégbefúvó nem alkalmas fogantyúnak.



A túlmelegedés és a tűzveszély elkerülése érdekében ne takarja le a fűtőtestet.

VIKTIGE SIKKERHETSANVISNINGER

FØR DU TAR I BRUK DETTE PRODUKTET, MÅ DU LESE ALLE INSTRUKSJONER OG ADVARSLER I DENNE HÅNDBOKEN OG PÅ SELVE PRODUKTET

Ved bruk av elektriske apparater må du følge noen grunnleggende forholdsregler, deriblant:

ADVARSEL

BÅDE VARMEAPPARATET OG FJERNKONTROLLEN INNEHOLDER MAGNETER.

1. Pacemakere og defibrillatorer kan bli påvirket av sterke magnetfelter. Hvis du eller andre i husstanden har pacemaker eller defibrillator, må dere ikke putte fjernkontrollen i lommen eller plassere den nært enheten.
2. Kredittkort og elektroniske lagringsmedia kan også påvirkes av magneter, og bør ikke være i nærheten av fjernkontrollen eller toppen av apparatet.

ADVARSEL

FOR Å REDUSERE FARE FOR BRANN, ELEKTRISK STØT ELLER SKADE:

1. Varmeapparatet er varmt når det er i bruk og i en kort periode etter at det er skrudd av. For å unngå brannskader må du ikke la bar hud komme nær varme overflater. Når du flytter varmeapparatet, må du løfte det etter foten, ikke etter luftsløyfeforsterkeren.
2. Hold antenkelige materialer som møbler, puter, sengetøy, papir, klær og gardiner minst 0,9 m unna fronten på varmeapparatet, og hold dem unna sidene og baksiden når støpselet til varmeapparatet er plagget i stikkkontakten.
3. Det må utvises ekstrem forsiktighet når varmeapparatet brukes av eller i nærheten av barn eller svake personer og når varmeapparatet er på og blir etterlatt uten oppsyn.
4. Må ikke brukes som leketøy. Man må være svært påpasselig når varmeapparatet brukes av eller i nærheten av små barn. Barn må holdes under oppsyn slik at de ikke leker med varmeapparatet eller fjernkontrollen.
5. Varmeapparatet og fjernkontrollen er ikke beregnet på å bli brukt av små barn, personer med reduserte fysiske, sensoriske eller resonnerende evner eller personer som mangler erfaring og kunnskap, med mindre de er under oppsyn av eller er blitt gitt instruksjoner av en ansvarlig person om bruken av varmeapparatet for å sikre at det brukes på en forsvarlig måte.
6. Foten må festes godt før bruk. Ikke demonter eller bruk produktet uten at foten er satt på.
7. KUN egnet for bruk i tørre omgivelser. Må ikke brukes utendørs eller på våte overflater. Må ikke brukes i baderom, vaskerom eller lignende steder innendørs. Du må aldri plassere varmeapparatet på steder der det kan falle oppi badekar eller andre vannbeholdere. Må ikke brukes eller oppbevares på steder der varmeapparatet kan bli vått, eller i umiddelbar nærhet av bad, dusj, eller svømmebasseng.
8. Et varmeapparat inneholder varme deler. Det må ikke brukes på steder der brennstoff, maling eller brennbare væsker brukes eller oppbevares, eller der det finnes damp fra slike substanser. Må ikke brukes i kombinasjon med eller ved siden av luftfriskere eller lignende produkter.
9. Må ikke plasseres rett under en stikkontakt som er tilkoblet strømmenettet.
10. Produktet må alltid kobles rett i et vegguttak. Det må aldri brukes med en skjeteledning siden overbelastning kan føre til at ledningen blir overopphetet og tar fyr.
11. Ikke ta i noen del av støpselet eller varmeapparatet med våte hender.
12. Ikke trekk ut støpselet ved å dra i ledningen. Når du skal dra ut støpselet, må du ta tak i støpselet, ikke ledningen.
13. Ikke strekk ut ledningen eller plasser den slik at den er under belastning. Ikke la ledningen gå under tepper. Ikke dekk ledningen med matter, løpere eller lignende. Ikke la ledningen gå under møbler eller husholdningsapparater. For å unngå at personer snubler i ledningen må du ikke la den ligge i områder der man ferdes ofte.
14. Må ikke brukes når ledningen eller støpselet er skadet. Hvis ledningen er skadet, må den byttes ut av Dyson, representanter for Dyson eller lignende kvalifisert personell for å unngå fare.
15. Du slår av varmeapparatet ved å skru av kontrollene og trekke ut støpselet fra stikkkontakten. Du må alltid ta ut støpselet når varmeapparatet ikke er i bruk.
16. Må ikke brukes hvis det er feil på varmeapparatet eller det er mistet i gulvet eller skadet på noen måte. Kontakt Witt A/S eller lever produktet til en autorisert reparatør for undersøkelser og/eller reparasjon.
17. For å unngå brann må du aldri bruke varmeapparatet når åpninger eller luftutstrømmingen er blokkert, og det må holdes fritt for støv, lo, hår og annet som kan blokkere luftgjennomstrømmingen. Ikke stikk gjenstander inn i luftinntaksristen eller luftutstrømmingen siden dette kan gi elektrisk støt, føre til brann eller skade varmeapparatet.
18. Må ikke brukes på myke overflater, som en seng, der åpningene kan bli blokkert.
19. Må kun brukes som beskrevet i denne Dyson-manualen. All bruk som ikke er anbefalt av produsenten, kan lede til brann, elektrisk støt eller personskader.
20. For å unngå overoppheting og fare for brann må ikke varmeapparatet tildekkes.
21. Kvelningsfare: Fjernkontrollen inneholder et lite batteri. Hold fjernkontrollen unna barn, og ikke svelg batteriet. Hvis batteriet svelges, må du umiddelbart kontakte lege.
22. Varmeapparatet skal plasseres slik at luftstrømmen føres bort fra vegger og hjørner i rommet.

VIKTIGE SIKKERHETSFUNKSJONER

For din sikkerhet slår varmeapparatet seg av automatisk hvis det velter eller blir overopphetet. Hvis det slår seg av automatisk, må du trekke ut støpselet og la det avkjøles. Før du skrur på varmeapparatet igjen, må du undersøke og fjerne hindringer og forvisse deg om at varmeapparatet står på en jevn og stabil overflate.

LES OG TA VARE PÅ DISSE ANVISNINGENE

DETTE DYSON-PRODUKTET ER KUN BEREGNET FOR BRUK I HJEMMET

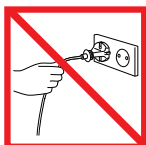

Ikke trekk i ledningen.



Må ikke oppbevares i nærheten av varmekilder.



Må ikke brukes i nærheten av åpen ild.



Må ikke løftes etter luftsløyfeforsterkeren. Luftsløyfeforsterkeren er ikke et håndtak.



Varmeapparatet må ikke tildekkes da dette kan føre til overoppheting og gi fare for brann.

WAŻNE INSTRUKCJE DOTYCZĄCE BEZPIECZEŃSTWA

PRZED ROZPOCZĘCIEM UŻYTKOWANIA TEGO URZĄDZENIA NALEŻY PRZECZYTAĆ WSZYSTKIE INSTRUKCJE I UWAGI ZAMIESZCZONE W TYM PODRĘCZNIKU ORAZ NA URZĄDZENIU

Podczas użytkowania urządzenia należy zachować podstawowe środki ostrożności, włączając poniższe:

UWAGA

GRZEJNIK I PILOT ZAWIERAJĄ MAGNESY.

1. Rozruszniki i defibrylatory mogą być podatne na wpływ silnego pola magnetycznego. Osoby posiadające rozrusznik lub defibrylator powinny unikać przechowywania pilota w kieszeni lub w pobliżu tych urządzeń.
2. Karty kredytowe i elektroniczne nośniki danych również mogą być podatne na wpływ magnesów, dlatego powinny być przechowywane z daleka od pilota i górnej części grzejnika.

UWAGA

ABY UNIKNĄĆ RYZYKA POŻARU, PORĄŻENIA PRĄDEM LUB URAZU:

1. Ten grzejnik jest gorący podczas użytkowania i krótko po wyłączeniu. Aby uniknąć poparzeń, nie należy dotykać gorących powierzchni nieosłoniętą skórą. Przenosząc grzejnik, należy chwytać za podstawę, a nie za obręcz.
2. Grzejnik nie powinien stać w pobliżu materiałów łatwopalnych, jak meble, poduszki, pościel, papier, odzież, zasłony i firany, a gdy jest podłączony do zasilania, jego przednia część powinna być od nich oddalona o co najmniej 0,9 m.
3. Należy zachować najwyższą ostrożność w przypadku użytkowania grzejnika przez dzieci albo osoby niepełnosprawne lub w ich pobliżu oraz kiedy włączony grzejnik jest pozostawiany bez dozoru.
4. Urządzenie nie może służyć zabawie. W przypadku użytkowania przez małe dzieci lub w ich pobliżu należy zachować szczególną ostrożność. Należy dopilnować, aby dzieci nie bawiły się grzejnikiem i jego pilotem.
5. Ten grzejnik i pilot zdalnego sterowania nie są przeznaczone do użycia przez małe dzieci lub osoby o ograniczonej sprawności ruchowej, czuciowej i umysłowej albo nieposiadających odpowiedniego doświadczenia i wiedzy, chyba że będą nadzorowane lub zostaną pouczone w zakresie bezpiecznego użytkowania przez odpowiednią osobę.
6. Przed rozpoczęciem użytkowania należy prawidłowo zamocować podstawę. Nie rozmontowywać i nie użytkować bez zamontowanej podstawy.
7. Użytkować TYLKO w suchych pomieszczeniach. Nie używać na zewnątrz lub na mokrych powierzchniach. Nie używać w łazienkach, pralniach i podobnych pomieszczeniach. Nigdy nie umieszczać grzejnika w miejscach, w których istnieje ryzyko wrzucenia do wanny lub innego zbiornika z wodą. Nie używać i nie przechowywać urządzenia w miejscach, w których może ulec zawilgoceniu ani w bezpośrednim otoczeniu wanny, prysznicza lub basenu.
8. We wnętrzu grzejnika znajdują się gorące elementy. Nie używać grzejnika w miejscach stosowania lub przechowywania paliw, lakierów lub łatwopalnych płynów albo w miejscach, gdzie występują opary tych substancji. Nie używać w połączeniu z odświeżaczami powietrza lub podobnymi urządzeniami, lub w ich bezpośredniej bliskości.
9. Nie umieszczać bezpośrednio poniżej gniazda zasilającego.
10. Zawsze podłączać bezpośrednio do gniazda ściennego. Nigdy nie używać przedłużacza, ponieważ przeciążenie może spowodować jego rozgrzanie i zapłon.
11. Nie chwytać wtyczki oraz grzejnika mokrymi dłońmi.
12. Nie podłączać i nie odłączać, ciągnąc za przewód. Aby odłączyć, chwycić za wtyczkę, a nie za przewód.
13. Nie naciągać przewodu ani go nie obciążać. Nie układać przewodu pod wykładziną. Nie przykrywać przewodu dywanami, bieżnikami itp. Nie układać przewodu pod meblami lub urządzeniami. Aby zapobiec potknięciom o przewód, należy go ułożyć poza obszarami ruchu.
14. Nie używać urządzenia z uszkodzeniami przewodu lub wtyczki. W razie uszkodzenia przewodu zasilającego, aby uniknąć niebezpieczeństwa, należy zlecić jego wymianę firmie Dyson lub autoryzowanemu serwisowi albo osobom o odpowiednich kwalifikacjach.
15. Aby odłączyć grzejnik, należy go najpierw wyłączyć za pomocą przełącznika, a następnie wyciągnąć wtyczkę z gniazda. Nieużywany grzejnik należy zawsze odłączać od zasilania.
16. Nie używać grzejnika jeśli działa nieprawidłowo albo został upuszczony lub uszkodzony w jakikolwiek inny sposób. Należy skontaktować się z Infolinią Dyson lub zwrócić się do autoryzowanego serwisu w celu przeprowadzenia diagnostyki i/lub naprawy.
17. Aby nie dopuścić do pożaru, nie używać w przypadku zablokowania któregośkolwiek z wylotów, a także nie dopuścić do zakurzenia, zanieczyszczenia włóknami, włosami lub innymi materiałami mogącymi zmniejszyć przepływ powietrza. Nie umieszczać żadnych przedmiotów we wlocie lub wylocie powietrza, ponieważ może to być przyczyną porażenia prądem, pożaru albo usterki grzejnika.
18. Nie użytkować na miękkich powierzchniach, takich jak łóżka, gdzie mogłoby dojść do zablokowania otworów.
19. Użytkować tylko zgodnie z Instrukcją obsługi Dyson. Jakiegokolwiek inne wykorzystanie, niezalecane przez producenta, może spowodować pożar, porażenie prądem lub obrażenia ciała.
20. Aby nie dopuścić do przegrzania i zagrożenia pożarem, nie przykrywać grzejnika.
21. Niebezpieczeństwo udławienia: pilot zawiera małą baterię. Pilot zdalnego sterowania powinien być przechowywany w miejscu niedostępnym dla dzieci w celu uniknięcia połamania baterii. Jeśli bateria zostanie połamana należy natychmiast zgłosić się do lekarza.
22. Grzejnik powinien być ustawiony w taki sposób, by strumień powietrza nie był skierowany na ściany i narożniki pomieszczenia.

WAŻNE INSTRUKCJE DOTYCZĄCE BEZPIECZEŃSTWA

W celu zapewnienia bezpieczeństwa użytkowania, grzejnik wyposażono w automatyczne wyłączniki, uaktywniane, gdy grzejnik przewróci się lub przegrzeje. W przypadku uaktywnienia przełączników należy odłączyć grzejnik i poczekać aż ostygnie. Przed jego ponownym uruchomieniem należy sprawdzić, czy żadne otwory nie są zablokowane i ustawić na twardej, płaskiej powierzchni.

PONIŻSZE INSTRUKCJE NALEŻY PRZECZYTAĆ I ZACHOWAĆ

TO URZĄDZENIE DYSON JEST PRZEZNACZONE TYLKO DO UŻYTKU DOMOWEGO

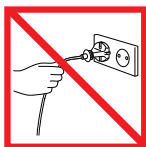

Nie należy ciągnąć za kabel.

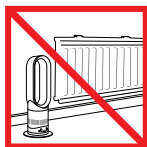

Nie należy przechowywać w pobliżu źródeł ciepła.



Nie należy używać w pobliżu otwartego ognia.



Nie przenosić za obręcz. Nie jest ona uchwytem.



Aby nie dopuścić do przegrzania i zagrożenia pożarem, grzejnika nie należy przykrywać.

INSTRUÇÕES IMPORTANTES DE SEGURANÇA

ANTES DE UTILIZAR ESTE APARELHO, LEIA TODAS AS INSTRUÇÕES E ETIQUETAS DE ADVERTÊNCIA INCLUÍDAS NESTE MANUAL E NO APARELHO

Quando usar um aparelho eléctrico, devem-se sempre seguir umas precauções básicas, incluindo as seguintes:

AVISO

TANTO O AQUECEDOR DE AR COMO O COMANDO À DISTÂNCIA INCLUEM ÍMANES.

- O funcionamento dos pacemakers e desfibriladores pode ser afectado por campos magnéticos fortes. Se você ou qualquer outro habitante da casa utiliza um pacemaker ou um desfibrilador, evite colocar o comando à distância num bolso ou próximo de qualquer um destes aparelhos.
- O funcionamento dos cartões de crédito e dos sistemas de armazenamento electrónico também pode ser afectado pelos ímanes, por isso devem-se manter afastados do comando à distância e da parte superior do aquecedor de ar.

AVISO

PARA REDUZIR O RISCO DE INCÊNDIO, DESCARGA ELÉCTRICA OU LESÃO:

- Este aquecedor de ar aquece-se quando está em funcionamento e permanece quente durante um breve período depois de o apagar. Para evitar queimaduras, impeça que a pele roce directamente em qualquer superfície quente. Para mover o aquecedor de ar, pegue nele pela base e não pelo aro amplificador de ar.
- Mantenha qualquer material combustível (como móveis, almofadas, roupa de cama, papéis, roupa e cortinas) a uma distância mínima de 0,9 m da parte da frente do aquecedor de ar, e afastados das partes laterais e da parte posterior do mesmo quando o aquecedor de ar estiver ligado.
- Deve-se prestar especial atenção quando o aquecedor de ar for utilizado por crianças ou pessoas doentes ou quando este se usar perto delas, bem como quando se deixar o aquecedor de ar aceso e abandonado.
- Não permita que o aparelho se utilize como um brinquedo. Preste muita atenção se for utilizado por crianças ou perto delas. Deve vigiar as crianças para garantir que não brincam com o aquecedor de ar ou com o comando à distância.
- Este aquecedor de ar e comando à distância não foram concebidos para serem utilizados por crianças ou pessoas doentes cujas capacidades físicas, sensoriais ou mentais sejam reduzidas, nem por pessoas que não tenham experiência ou conhecimentos suficientes, excepto se forem supervisionadas ou tiverem recebido instruções de uma pessoa responsável relativamente ao uso do aparelho para garantir que podem utilizá-lo em segurança.
- A base deve colocar-se correctamente antes de utilizar o aquecedor de ar. Não desmonte nem utilize o aquecedor de ar se a base não estiver colocada.
- Adequado UNICAMENTE para lugares secos. Não o utilize em exteriores ou sobre superfícies molhadas. Não o utilize em casas de banho, zonas de lavandaria nem outras zonas interiores semelhantes. Nunca coloque o aquecedor de ar onde possa cair numa banheira ou em qualquer recipiente que contenha água. Não o use nem o guarde em lugares nos quais se possa molhar, nem perto de uma banheira, um duche ou uma piscina.
- Um aquecedor de ar contém componentes no interior que se aquecem. Não o utilize em zonas nas quais se use ou armazenem combustíveis, pinturas ou líquidos inflamáveis, ou onde existam vapores emitidos pelos mesmos. Não o utilize com ou perto de um ambientador ou produto semelhante.
- Não coloque o aquecedor directamente debaixo de uma ficha da rede eléctrica.
- Ligue sempre o aquecedor de ar directamente a uma ficha de parede. Nunca utilize uma extensão, já que uma sobrecarga pode ter como resultado o sobreaquecimento do cabo e que este se incendeie.
- Não manipule nenhum componente da ficha nem o aquecedor de ar com as mãos molhadas.
- Não desligue o aquecedor de ar puxando pelo cabo. Para o desligar, agarre a ficha e não o cabo.
- Não estique o cabo, nem o coloque sobre tensão. Não o coloque por baixo de tapetes ou carpetes, nem o cubra com mantas, toalhas nem coberturas semelhantes. Não passe o cabo por debaixo de nenhum móvel ou electrodoméstico. Para evitar que alguém possa tropeçar nele, não coloque o cabo em locais de passagem.
- Não utilize o aquecedor de ar se o cabo ou a ficha estiverem danificados. Se o cabo de alimentação estiver danificado, terá de ser substituído pela Dyson, por um agente da Dyson ou por uma pessoa com qualificações semelhantes, para evitar riscos.
- Para desligar o aquecedor de ar apague os comandos e, de seguida, desconecte-o. Desconecte o aquecedor de ar sempre que não o utilizar.
- Não utilize o aquecedor de ar se não funcionar correctamente, se caiu ou se está danificado. Entre em contacto com a linha de serviço de atenção ao cliente da Dyson ou devolva-o a um estabelecimento de serviço autorizado para a sua reparação.
- Para evitar um possível incêndio, não utilize o aquecedor de ar se uma abertura ou tubo estiverem bloqueados, e mantenha-o livre de pó, algodão, pêlos ou qualquer objecto que possa diminuir o fluxo de ar. Não introduza nenhum objecto na rede de entrada de ar nem na abertura do tubo, já que poderia provocar uma descarga eléctrica, um incêndio ou danificar o aquecedor de ar.
- Não o utilize sobre superfícies suaves, como uma cama, já que as aberturas se poderiam bloquear.
- Use-o apenas como se indica neste Manual de Instruções da Dyson. Qualquer utilização não recomendada pelo fabricante pode provocar um incêndio, uma descarga eléctrica ou lesões pessoais.
-  Use-o apenas como se indica neste Manual de Instruções da Dyson. Qualquer utilização não recomendada pelo fabricante pode provocar um incêndio, uma descarga eléctrica ou lesões pessoais.
- Para evitar que o aquecedor de ar se sobreaqueça e exista perigo de incêndio, não o cubra.
- Risco de asfixia: o comando à distância inclui uma pequena pilha. Mantenha o comando à distância fora do alcance das crianças e não engula a pilha. Caso isto aconteça, consulte imediatamente um médico.

CARACTERÍSTICAS DE SEGURANÇA IMPORTANTES

Para sua segurança, este aquecedor de ar inclui interruptores de bloqueio de descarga automático que se activam se o aquecedor de ar se vira ou sobreaquece. Caso esses interruptores se tenham activado, desconecte o aquecedor de ar e deixe que arrefeça. Antes de voltar a ligá-lo, verifique que não há nenhum bloqueio e assegure-se de que o aquecedor de ar está colocado numa superfície sólida e nivelada.

LEIA ESTAS INSTRUÇÕES E CONSERVE-AS PARA FUTURA REFERÊNCIA

ESTE AQUECEDOR DE AR DYSON FOI CONCEBIDO EXCLUSIVAMENTE PARA USO DOMÉSTICO

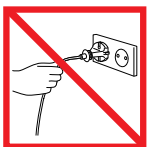

Não puxe o cabo.



Não guarde perto de fontes de calor.



Não utilize perto de chamas.



Não o transporte pelo aro amplificador de ar. O aro amplificador de ar não é uma asa.



Para evitar o sobreaquecimento e o risco de incêndio, não cubra o aquecedor de ar.

ВАЖНЫЕ ИНСТРУКЦИИ ПО ТЕХНИКЕ БЕЗОПАСНОСТИ

ПЕРЕД ИСПОЛЬЗОВАНИЕМ УСТРОЙСТВА ПРОЧИТАЙТЕ ВСЕ ИНСТРУКЦИИ И ПРЕДУПРЕЖДЕНИЯ В ДАННОМ РУКОВОДСТВЕ И НА УСТРОЙСТВЕ

При пользовании электроприбором необходимо всегда соблюдать основные меры предосторожности, включая те, что приведены ниже:

ПРЕДУПРЕЖДЕНИЕ

ОБОГРЕВАТЕЛЬ И ПУЛЬТ ДИСТАНЦИОННОГО УПРАВЛЕНИЯ СОДЕРЖАТ МАГНИТЫ.

1. Сильные магнитные поля могут повлиять на работу кардиостимуляторов и дефибрилляторов. Если у вас или другого члена семьи установлен кардиостимулятор или дефибриллятор, не кладите пульт дистанционного управления в карман или рядом с устройством.
2. Магниты могут также оказывать неблагоприятное воздействие на кредитные карты и электронные носители информации, поэтому эти предметы следует держать на некотором расстоянии от пульта дистанционного управления и верхней части обогревателя.

ПРЕДУПРЕЖДЕНИЕ

ВО ИЗБЕЖАНИЕ РИСКА ВОЗГОРАНИЯ, ПОРАЖЕНИЯ ЭЛЕКТРИЧЕСКИМ ТОКОМ ИЛИ ПОЛУЧЕНИЯ ТРАВМЫ:

1. Обогреватель нагревается в процессе работы и остается горячим в течение непродолжительного времени после выключения. Во избежание ожогов не касайтесь горячих поверхностей. При перемещении обогревателя держите его за основание, а не за верхнюю часть.
2. Когда обогреватель включен в розетку, держите подверженные возгоранию предметы, такие как мебель, подушки, постельные принадлежности, бумага, одежда и шторы, на расстоянии не менее 0,9 м от передней части обогревателя и на достаточно большом расстоянии от боковых и задней сторон.
3. Необходимо принимать особые меры предосторожности, когда устройство используется детьми или людьми с ограниченными возможностями или в их присутствии, или оборудование оставлено работающим без присмотра.
4. Устройство не является игрушкой. Особо пристальное внимание необходимо при использовании устройства маленькими детьми или в их присутствии. Не позволяйте детям играть с обогревателем и пультом дистанционного управления.
5. Данный обогреватель с пультом управления не предназначен для использования маленькими детьми или лицами с ограниченными физическими, сенсорными или умственными способностями, не имеющими необходимого опыта и знаний. Исключение могут составлять ситуации, когда обогреватель эксплуатируется под присмотром или после проведения инструктажа ответственным лицом по безопасному использованию устройства.
6. Перед началом работы необходимо надежно прикрепить основание. Не разбирайте устройство и не эксплуатируйте его без прикрепленного основания.
7. Устройство предназначено ТОЛЬКО для сухих помещений. Запрещается эксплуатация устройства вне помещения или на влажной поверхности. Не используйте в ванных комнатах, прачечных и аналогичных помещениях. Не устанавливайте обогреватель в местах, где он может упасть в ванну или другую емкость с водой. Не используйте и не храните устройство в местах, где оно может намочнуть, а также возле ванны, душа или бассейна.
8. Внутри обогревателя имеются горячие детали. Не используйте устройство в местах использования или хранения бензина, красок или легко воспламеняющихся жидкостей, а также в помещениях, где могут присутствовать пары этих веществ. Не используйте вместе с освежителями воздуха или аналогичными продуктами.
9. Не устанавливайте устройство непосредственно под настенной розеткой.
10. Включайте устройство непосредственно в настенную розетку. Не используйте удлинители. Использование удлинителей, переходников, тройников и прочих подобных элементов может привести к перегреву и возгоранию кабеля.
11. Не касайтесь обогревателя или вилки кабеля питания влажными руками.
12. При отключении устройства от электросети не тяните за кабель. Для отключения от электросети возьмитесь за корпус вилки, а не за кабель.
13. Не тяните кабель и не прилагайте к нему усилий. Не помещайте кабель под ковром. Не накрывайте кабель ковриками, дорожками или другими аналогичными покрытиями. Не прокладывайте кабель под мебелью или другими электроприборами. Помещайте кабель вне путей передвижения людей, чтобы никто об него не споткнулся.
14. Не используйте устройство с поврежденным кабелем электропитания или вилкой. Для обеспечения безопасной эксплуатации замену поврежденного кабеля должен осуществлять специалист Dyson, сервисный агент Dyson или специалист соответствующей квалификации.
15. Для выключения обогревателя выключите его переключателем, а затем выньте вилку из розетки. Обязательно отключайте обогреватель от электросети, когда он не используется.
16. Не эксплуатируйте неисправный обогреватель; не включайте устройство после его падения или иного повреждения. Обратитесь в службу поддержки Dyson или отправьте прибор в авторизованный сервисный центр для проверки и/или ремонта.
17. Для предотвращения возможного возгорания не эксплуатируйте устройство с закрытым входным или выходным отверстием, очищайте от пыли, ворса, волос и других предметов, которые могут привести к снижению потока воздуха. Не помещайте никакие предметы в решетку на входном отверстии или в выходное отверстие, поскольку это может привести к поражению электрическим током, пожару или повреждению обогревателя.
18. Не эксплуатируйте устройство на мягких поверхностях, таких как кровать, поскольку в этом случае его отверстия могут оказаться заблокированными.
19. Эксплуатируйте устройство только в соответствии с инструкциями, приведенными в данном руководстве по эксплуатации, предоставленным компанией Dyson. Любое другое использование, не рекомендуемое изготовителем, может привести к пожару, поражению электрическим током или травмам.
20. Не накрывайте обогреватель во избежание перегрева и возгорания.
21. Опасность удушья! Пульт дистанционного управления содержит маленький элемент питания. Держите пульт дистанционного управления вне досягаемости для детей и не позволяйте им глотать батарейку. Если ребенок проглотил батарейку, немедленно обратитесь за медицинской помощью.
22. Обогреватель следует расположить так, чтобы воздушный поток не был направлен на стены или углы помещения.



ВАЖНАЯ ИНФОРМАЦИЯ О ЗАЩИТНЫХ СРЕДСТВАХ

Для вашей безопасности обогреватель оснащен автоматическими выключателями, которые срабатывают при переворачивании или перегреве устройства. При срабатывании переключателя отсоедините устройство от электросети и дайте ему остыть. Перед повторным включением обогревателя проверьте его отверстия, уберите блокирующие предметы и убедитесь, что устройство находится на твердой и ровной поверхности.

ПРОЧИТАЙТЕ И СОХРАНИТЕ ДАННЫЕ ИНСТРУКЦИИ

ДАННЫЙ ЭЛЕКТРОПРИБОР DYSON ПРЕДНАЗНАЧЕН ТОЛЬКО ДЛЯ БЫТОВОГО ИСПОЛЬЗОВАНИЯ

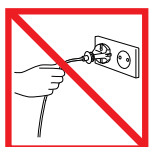

Не дергайте кабель, пытаясь выключить обогреватель. Отключая обогреватель от сети, беритесь за вилку.



Не храните и не оставляйте включенным обогреватель рядом с источником тепла.



Не храните и не оставляйте включенным обогреватель рядом с источником огня.



Не переносите устройство за верхнюю часть. Овальный контур не является ручкой для переноски.



Чтобы избежать перегрева и опасности пожара, не накрывайте обогреватель.

VIKTIGA SÄKERHETSFÖRESKRIFTER

INNAN DU ANVÄNDER VERKTYGET - LÄS SAMTLIGA ANVISNINGAR OCH VARNINGSTEXTER I BRUKSANVISNINGEN OCH PÅ VERKTYGET

När du använder en elektrisk apparat ska du alltid följa vissa grundläggande säkerhetsföreskrifter, inklusive de följande:

VARNING

BÅDE VÄRMAREN OCH FJÄRRKONTROLLEN INNEHÅLLER MAGNETER.

1. Pacemakers och defibrillatorer kan påverkas av starka magnetiska fält. Om du eller någon i hushållet har en pacemaker eller defibrillator ska du undvika att placera fjärrkontrollen i en ficka eller i närheten av enheten.
2. Kreditkort och elektroniska lagringsmedia kan också påverkas av magneter och bör förvaras på avstånd från fjärrkontrollen och den övre delen av fläkten.

VARNING

MINSKA RISKEN FÖR BRAND, ELEKTRISKA STÖTAR OCH PERSONSKADOR:

1. Värmaren är het när den används och en tid efter avstängning. Om bar hud kommer i kontakt med heta ytor kan brännskada uppkomma. När du flyttar värmaren, håll den i nederdelen och inte i luftströmpartiet.
2. Håll brännbart material som möbler, kuddar, papper, kläder och gardiner minst 0,9 m från värmarens främre del, sidor och bakparti när värmaren är inkopplad.
3. Extra försiktighet är nödvändig när värmaren används i närheten av barn eller handikappade eller lämnas obevakad i påslaget skick.
4. Värmaren får inte användas som leksak och särskild uppsikt är nödvändig när den används av barn eller nära barn. Barn bör förhindras att leka med värmaren eller fjärrkontrollen.
5. Denna värmare och fjärrkontroll bör inte användas av barn eller personer med nedsatt fysisk eller psykisk förmåga eller bristande kunskap och erfarenhet såvida de inte instruerats av någon person som är väl insatt i en säker användning av värmaren.
6. Nederdelen måste sitta fast ordentligt före användningen. Ta inte isär verktyget och använd det inte om inte nederdelen sitter fast ordentligt.
7. Får ENDAST användas i torra miljöer. Får ej användas utomhus eller på våta ytor eller i badrum, tvätttrum eller liknande platser inomhus. Ställ inte värmaren så att den riskerar att falla i ett badkar eller annan vattenbehållare. Använd eller förvara inte där den kan bli våt eller i direkt anslutning till bad, dusch eller swimmingpool.
8. Värmaren har heta inre delar och bör inte användas på platser där bensin, färg eller andra brandfarliga varor förvaras eller avger ångor. Använd den inte tillsammans med lufrenare eller liknande.
9. Ställ den inte nära ett eluttag.
10. Sätt alltid stickproppen direkt i vägguttaget. Använd inte förlängningsladd eftersom ett överslag kan medföra att elkabeln överhettas och fattar eld.
11. Ta inte i värmaren eller dess elanslutningar med våta händer.
12. Dra inte ur stickproppen genom att dra i elsladden. Ta greppet i stickproppen, inte i sladden.
13. Ställ inte verktyget så att sladden hålls i spänn. Lägg inte sladden under heltäckande golvmattor. Täck inte över sladden med mattor, löpare eller liknande. Låt inte sladden ligga under möbler, TV-apparater eller liknande. För att undvika att någon snubblar, dra sladden så att den hålls borta från platser med mycket gångtrafik.
14. Använd inte en trasig sladd eller stickpropp. Om elsladden är skadad måste den för undvikande av skada eller olyckshändelse bytas ut av Dyson, företagets representant eller annan yrkeskunnig person.
15. När du kopplar ur värmaren, stäng av kontrollerna och dra sedan ur stickproppen ur vägguttaget. Låt stickproppen vara ur när värmaren inte används.
16. Använd inte värmaren om den felfungerar eller har tappats i golvet eller skadats på något sätt. Kontakta Witt A/S eller lämna in den till en auktoriserad reparationsverkstad för felsökning och/eller reparation.
17. För att undvika brand, använd inte värmaren om något inlopp eller utlopp är blockerat och ta bort damm, skräp, hår eller annat som kan minska luftströmmen. Lägg inga föremål i inloppet eller utloppet eftersom det kan medföra elstöt eller brand och/eller skada värmaren.
18. Får ej användas på mjuka ytor som t.ex. sängar där öppningarna kan blockeras.
19. Får endast användas enligt Dysons bruksanvisning. All användning som inte rekommenderats av tillverkaren kan medföra brand, elektrisk stöt eller personskada.
20. För undvikande av överhettning och brandrisk, täck aldrig över värmaren.
21.  Kvävningsrisk: fjärrkontrollen innehåller ett mindre batteri. Håll fjärrkontrollen utom räckhåll för barn och svälj inte batteriet. Om batteriet skulle sväljas - sök läkarhjälp omgående.
22. Värmaren ska placeras så att luftflödet riktas bort från väggar och hörn i rummet.

VIKTIGA SÄKERHETSFUNCTIONER

Av säkerhetsskäl har värmaren utrustats med strömbrytare som stänger av värmaren automatiskt om den tippas eller överhettas. Om strömbrytarna aktiverats, stäng av strömmen och låt värmaren svalna. Innan värmaren startas om, kontrollera och åtgärda eventuella blockeringar och se till att den står stadigt.

LÄS OCH SPARA DESSA ANVISNINGAR!

DETTA DYSON-VERKTYG ÄR ENDAST AVSETT FÖR HEMMABRUK

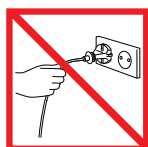

Dra inte i sladden.



Förvara inte fläkten nära värmekällor.



Använd inte fläkten i närheten av öppna lågor.



Bär inte verktyget i luftströmförstärkaren. Den är inget handtag.



I syfte att undvika överhettning och brandrisk får värmaren inte täckas över.

POMEMBNA VARNOSTNA NAVODILA

PRED UPORABO TE NAPRAVE PREBERITE VSA NAVODILA IN OPOZORILA V TEM PRIROČNIKU ZA UPORABO IN NA NAPRAVI

Pri uporabi električne naprave, upoštevajte osnovne varnostne ukrepe, vključno z naslednjimi:

OPOZORILO

GRELEC IN DALJINSKI UPRAVLJALNIK VSEBUJETA MAGNETE.

1. Magnetno polje lahko vpliva na delovanje srčnih spodbujevalnikov in defibrilatorjev. Če imate vi ali kdo v vaši bližini srčni spodbujevalnik ali defibrilator, daljinskega upravljalnika ne dajajte v žep in se ne zadržujte v bližini naprave.
2. Magnetno polje lahko vpliva na bančne kartice in elektronske medije za shranjevanje. Ne približujte jih daljinskemu upravljalniku in zgornjemu delu naprave.

OPOZORILO

ZA PREPREČITEV TVEGANJA POŽARA, ELEKTRIČNEGA UDARA ALI POŠKODBE:

1. Med uporabo se grelec zelo segreje, vroč pa ostane še krajši čas po izklopu. Da preprečite opekline, se ne dotikajte vročih površin z golo kožo. Ko premikate grelec, ga primite za osnovno enoto in ne za obroč.
2. Vnetljivi materiali, kot so pohištvo, blazine, posteljinina, papirji, oblačila in zavese, naj bodo vsaj 0,9 m oddaljeni od prednje strani grelca in naj ne bodo v bližini stranic in zadnje strani, ko vključite grelec.
3. Izjemna previdnost je potrebna, če grelec uporabljajo otroci ali se uporablja v bližini otrok ali oseb z zmanjšanimi sposobnostmi ali če je grelec med delovanjem brez nadzora.
4. Ne dovolite, da se naprava uporablja kot igrača. Če jo uporabljajo majhni otroci ali se uporablja v njihovi bližini, jih je treba pozorno spremljati. Otroke je treba nadzorovati, da se ne bi igrali z grelcem ali daljinskim upravljalnikom.
5. Ta grelec in daljinski upravljalnik nista namenjena za uporabo pri majhnih otrocih, osebah z zmanjšanimi fizičnimi, čutilnimi in razumskimi sposobnostmi ali s pomanjkanjem izkušenj in znanja, razen pod nadzorom ali z natančnimi navodili odgovorne osebe, da se zagotovi, da se lahko varno uporabljata.
6. Osnovna enota mora biti pred delovanjem naprave skrbno sestavljena. Naprave ne razstavljajte ali uporabljajte brez nameščene osnovne enote.
7. Naprava je primerna za uporabo SAMO v suhem okolju. Ne uporabljajte je v kopalnicah, pralnicah in podobnih zaprtih prostorih. Grelca nikoli ne nameščajte na mesto, od koder bi lahko padel v kopalno kad ali drugo posodo z vodo. Ne uporabljajte in ne hranite na mestih, kjer se naprava lahko zmoči, ali v neposredni bližini kopalnice, tuša ali bazena.
8. Grelec ima v notranjosti vroče dele. Ne uporabljajte ga na območjih, kjer se uporabljajo ali skladiščijo bencin, barve ali vnetljive tekočine ali kjer so prisotni njihovi hlapi. Ne uporabljajte ga skupaj ali tik ob osvežilcu zraka ali podobnimi izdelki.
9. Ne nameščajte grelca neposredno pod električno vtičnico.
10. Napravo vedno vklopite neposredno v zidno vtičnico. Ne uporabljajte podaljška, saj se lahko zaradi preobremenitve kabel pregreje in povzroči požar.
11. Ne dotikajte se delov vtičača ali grelca z mokrimi rokami.
12. Naprave ne izklopljajte s potegom za kabel. Če jo želite izklopiti iz el. omrežja, primite za vtičač in ne za kabel.
13. Ne raztegujte kabla ali ga izpostavljajte hudim pritiskom. Kabel naj ne bo pod talnimi prekrivali. Kabla ne pokrivajte s preprogami, tekači ali podobnimi prekrivali. Kabel naj ne bo pod pohištvo ali napravami. V izogib nevarnosti spotikanja kabel namestite tako, da se ob njega ni mogoče spotakniti.
14. Ne uporabljajte naprave, če je poškodovan kabel ali vtičač. Če je kabel poškodovan, ga mora zamenjati Dysonov servisni zastopnik ali usposobljena oseba, da se prepreči možnost nevarnosti.
15. Da izklopite grelec, ugasnite vse kontrolne tipke in potem izvlecite vtičač iz vtičnice. Grelec izklopite iz vtičnice, ko ga dalj časa ne uporabljate.
16. Grelnika ne uporabljajte, če ne deluje pravilno ali vam je padel iz rok ali je kakorkoli poškodovan. V tem primeru pokličite Dysonovo številko za pomoč ali grelnik izročite v pregled pooblaščenemu servisnemu zastopniku.
17. Da preprečite možnost požara, naprave ne uporabljajte, če je zamašena katerakoli odprtina ali reža, in pazite, da odstranite ves prah, dlake in lase ali karkoli drugega, kar bi lahko oviralo pretok zraka. V odprtine ali reže ničesar ne vstavljajte, saj lahko to povzroči električni udar ali požar ali poškoduje grelec.
18. Ne uporabljajte na mehkih površinah, kot je postelja, kjer se lahko odprtine zamašijo.
19. Uporabljajte zgolj tako, kot je opisano v Dysonovem priročniku za uporabo. Vsak drugačen način uporabe, ki ni v skladu z navodili proizvajalca, lahko privede do požara, električnega udara ali poškodbe ljudi.
-  20. V izogib nevarnosti pregrevanja in požara grelca ne pokrivajte.
21. Nevarnost zadušitve: daljinski upravljalnik vsebuje majhno baterijo. Daljinski upravljalnik hranite izven dosega otrok, da ne pogoltnejo baterije. Če otrok baterijo pogoltne, nemudoma poiščite zdravniško pomoč.
22. Grelec namestite tako, da je zračni tok usmerjen stran od sten in vogalov v prostoru.

POMEMBNE VARNOSTNE ZNAČILNOSTI

Za vašo varnost je ta grelec opremljen s stikalom za samodejni izklop, ki se vklopi, če se grelec prevrne ali pregreje. Če se to zgodi, izklopite grelec iz el. omrežja in ga pustite, da se ohladi. Preden ga ponovno vklopite, odstranite morebitne blokade in poskrbite, da je grelec nameščen na ravni trdi podlagi.

PREBERITE IN SHRANITE TA NAVODILA

TA NAPRAVA DYSON JE NAMENJENA LE ZA UPORABO V GOSPODINJSTVU

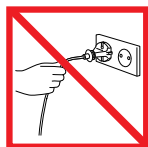

Ne vlecite za kabel.



Ne hranite v bližini virov toplote.



Ne uporabljajte v bližini odprtega ognja.



Naprave ne prenašajte tako, da jo držite za obroč. Obroč ni ročaj.



Da bi se izognili pregretju ali nevarnosti požara, ne pokrivajte grelca.

ÖNEMLİ GÜVENLİK TALİMATLARI

BU CİHAZI KULLANMADAN ÖNCE BU KILAVUZDAKİ VE CİHAZIN ÜZERİNDEKİ TÜM TALİMATLARI VE UYARI İŞARETLERİNİ OKUYUN

Elektrikli bir cihazı kullanırken, aşağıdakiler de dahil, temel önlemlere daima uyulmalıdır:

UYARI

CİHAZ VE UZAKTAN KUMANDANIN HER İKİSİ DE MİKNATIS İÇERİR.

1. Kalp pilleri ve defibrilatörler güçlü manyetik alandan etkilenebilirler. Eğer siz ya da evinizde yaşayan bireyler de kalp pili ya da defibrilatör bulunuyorsa, uzaktan kumandayı cihazın yanına ya da cebinize koymaktan kaçının.
2. Kredi kartları ve elektronik depolama birimleri de mıknatıslardan etkilenebilir. Bu yüzden uzaktan kumandanı ve cihazın üzerinden uzak tutulmalıdır.

UYARI

YANGIN, ELEKTRİK ÇARPMASI VEYA YARALANMA TEHLİKESİNİ AZALTMAK İÇİN:

1. Bu cihaz kullanılırken ve kapatıldıktan sonra kısa bir süre boyunca sıcaktır. Yanma tehlikesinden korunmak için sıcak yüzeylere çıplak derinin değmesine izin vermeyin. Cihazı taşıırken hava halka amplifikatöründen değil, ayaklığından tutarak taşıyın.
2. Cihazın fişi takılıken mobilya, yastık, yatak takımı, kağıt, elbise ve perde gibi tutuşucu malzemeleri cihazın önünden en az 0,9 m (3 fit) mesafede tutun ve bu malzemeleri cihazın yanları ve arkasından uzakta bulundurun.
3. Çocukların veya hasta bireylerin yanında ya da yakınında herhangi bir ısıtıcı kullanıldığında ve her ne zaman ısıtıcı çalışır vaziyette ve gözetimsiz bırakıldığında azami önlem almak gerekir.
4. Bir oyuncak gibi kullanılmasına izin vermeyin. Küçük yaşta çocukların yanında veya yakınında kullanılırken çok dikkatli olmak gerekir. Isıtıcıyla veya uzaktan kumandayla oynamadıklarından emin olmak için çocuklar gözetim altında tutulmalıdır.
5. Bu ısıtıcı ve uzaktan kumanda ünitesi, güvenli bir şekilde kullanılabilmesini sağlamak amacıyla, ısıtıcının kullanımı ile ilgili sorumlu bir kişi tarafından denetim veya talimat olmadıkları sürece, küçük çocukların ya da fiziksel, algısal veya muhakeme yetenekleri zayıf veya tecrübe ve bilgi eksikliği olan kişilerin kullanımına uygun değildir.
6. Çalıştırmaya başlamadan önce ayaklık güvenli bir şekilde yerleştirilmelidir. Ayaklık yerleştirilmeden sökmeyin veya kullanmayın.
7. SADECE kuru yerler için uygundur. Dış mekanlarda veya ıslak yüzeylerde kullanmayın. Banyo, çamaşır yıkayan yerler ve benzeri iç mekanlarda kullanmayın. Cihazı asla içine düşebileceği küvet veya su içeren kapların yakınına koymayın. Islanabileceği yerlerde veya banyo, duş veya yüzmeye havuzu gibi yerlerin yakınında kullanmayın veya saklamayın.
8. Bir ısıtıcının içinde sıcak parçalar vardır. Benzin, boya veya yanıcı sıvıların kullanıldığı ya da saklandığı veya buharlarının bulunduğu alanlarda kullanmayın. Oda spreyi veya benzeri ürünlerle birlikte ya da doğrudan yakınında kullanmayın.
9. Bir elektrik prizinin hemen altında bulundurmuyun.
10. Fişi daima doğrudan bir duvar prizine takın. Aşırı yüklenme, kablunun aşırı ısınmasına ve alev almasına neden olabileceğinden, asla bir uzatma kablosuyla kullanmayın.
11. Fişi veya ısıtıcının herhangi bir kısmını ıslak elle tutmayın.
12. Fişi kablodan çekerek prizden çıkarmayın. Prizden çıkarmak için kablodan değil, fişten tutun.
13. Kabloyu gerdirmeyin veya gerileceği bir yere koymayın. Kabloyu halıların altından geçirmeyin. Kablunun üzerini kilim, yolluk veya benzer kaplamalarla kapatmayın. Kabloyu mobilya veya cihazların altından geçirmeyin. Takılma riskini önlemek için kabloyu yürünen yerlerden uzak ve takılıp düşme tehlikesi olmayan yerlerden geçirin.
14. Cihazı hasarlı bir kablo veya fişle kullanmayın. Elektrik kablosu hasar gördüyse, riski önlemek amacıyla Dyson veya servis acentası ya da benzer ehliyetli kişiler tarafından değiştirilmelidir.
15. Cihazı prizden çekmek için önce kumandaları kapatın sonra fişi prizden çekin. Cihaz kullanılmadığında fişini daima prizden çekin.
16. Isıtıcı arızalandıysa veya düşüyse ya da herhangi bir şekilde zarar gördüyse kullanmayın. Dyson Yardım Hattı ile iletişim kurun ya da kontrol ve/veya tamir için yetkili servise götürün.
17. Olası bir yangını önlemek için, herhangi bir açıklık veya çıkış tıkalıyken kullanmayın ve toz, hav, saç ve hava akışını azaltabilecek diğer maddeleri buralardan uzak tutun. Elektrik şokuna, yangına veya ısıtıcının zarar görmesine neden olabileceği için giriş izgarasının ve çıkış açıklığının içine herhangi bir nesne koymayın.
18. Açıklıkların tıkanabileceği yatak gibi yumuşak yüzeylerin üstünde kullanmayın.
19. Yalnızca bu Dyson Çalıştırma Kılavuzunda açıklandığı şekilde kullanın. Başka herhangi bir şekilde kullanımı üretici tarafından tavsiye edilmez ve yangın, elektrik şoku veya bireylerin sakatlanmasına neden olabilir.
20. Aşırı ısınmayı ve yangın riskini önlemek için cihazı örtmeyin.
21. Boğulma riski: Bu uzaktan kumanda ünitesi küçük bir pil içerir. Uzaktan kumandayı çocuklardan uzak tutun ve pili yutmayın. Eğer pil yutulursa derhal tıbbi yardım isteyin.
22. Isıtıcı, hava akımı duvarlardan veya oda köşelerinden uzakta kalacak şekilde yönlendirilerek yerleştirilmelidir.

ÖNEMLİ GÜVENLİK ÖZELLİKLERİ

Bu cihaz, devrilme veya aşırı ısınma durumlarında güvenliğinizi için devreye giren otomatik güç kesme anahtarlarıyla donatılmıştır. Bu anahtarlar devreye girerse, cihazın fişini prizden çekin ve cihazı soğumaya bırakın. Cihazı tekrar çalıştırmadan önce her türlü tıkanıklığı kontrol ederek gidin ve cihazın sert ve düz bir yüzeyde olduğundan emin olun.

BU TALİMATLARI OKUYUP SAKLAYINIZ

BU DYSON CİHAZI YALNIZCA EVDE KULLANIM İÇİNDİR

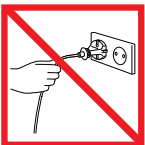

Kabloyu çekmeyin.



Isı kaynaklarının yakınına koymayın.



Açık alev kaynağına yakın kullanmayın.



Hava halka amplifikatöründen tutarak taşımayın. Hava halka amplifikatörü bir tutamaç değildir.



Aşırı ısınma ve yangın tehlikesini önlemek için ısıtıcının üzerini örtmeyin.

1. Power on

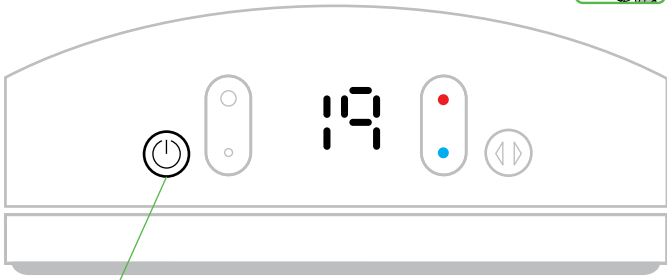
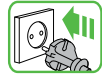

Each time the heating mode is selected, it conducts a short calibration cycle. Airflow will be automatically controlled during this cycle. Once the calibration cycle is complete, it will revert to the selected airflow speed.

On first use, the heater will default to a temperature 1°C higher than the current room temperature. Thereafter, the heater will remember the last target temperature set.

2. Thermostat control

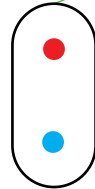
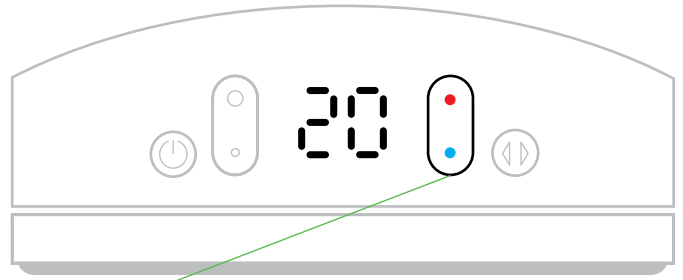

Select the desired room temperature. Pressing red increases the target temperature, blue decreases it. The heater will not operate unless the target temperature is above the room temperature.

Heating mode

Spot heat

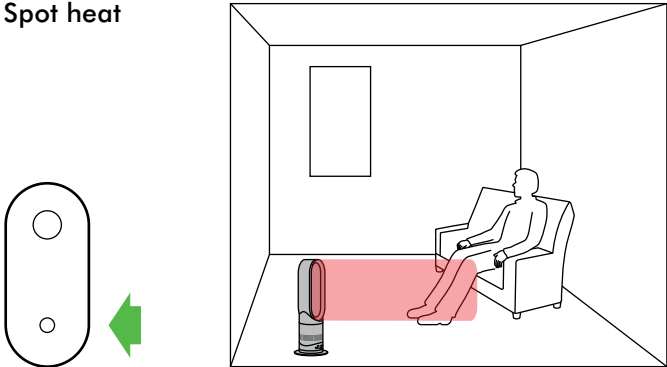

Select a low flow of air.

Whole room

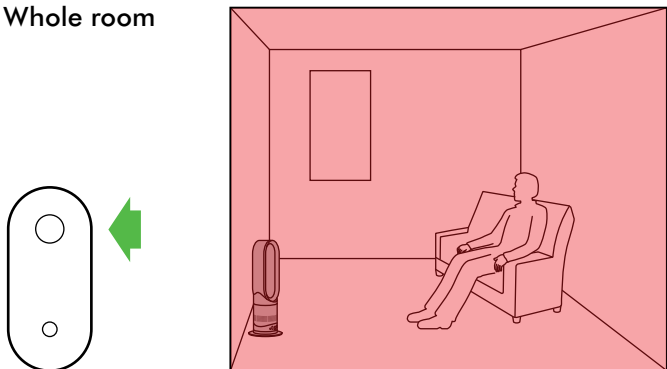

Select a high flow of air.



For best results turn on the oscillation control.

Cool air mode

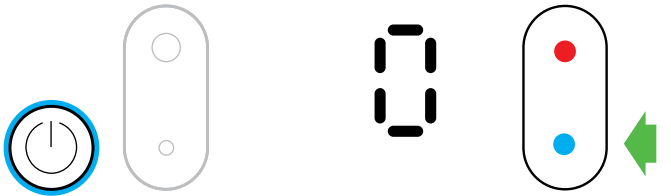
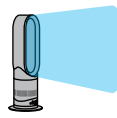

Press the blue thermostat control button to change the target temperature to 0°C. The power button light will change from red to blue. To adjust the airflow speed use the airflow speed control.

To return to heating mode

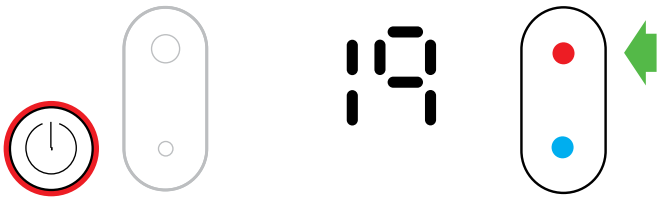
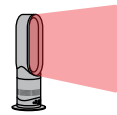

Press the red thermostat control button until the digital display shows the desired target temperature. The power button light will change from blue to red.

3. Airflow speed control

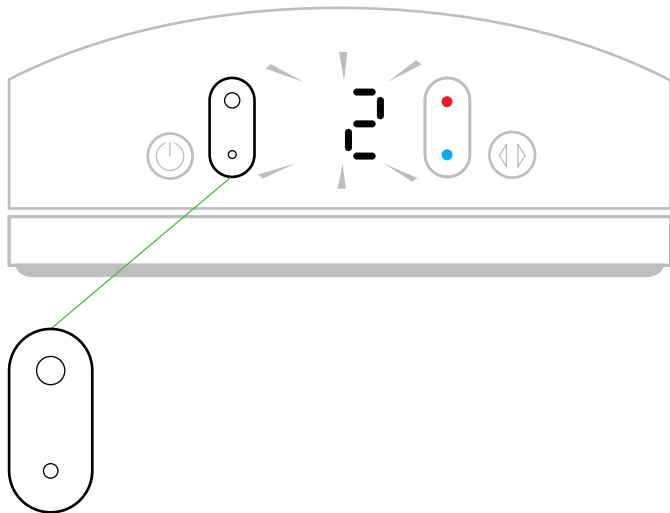

To change the airflow speed press the airflow speed control button. The digital display will show the new speed; after 3 seconds it will change back to the target temperature.

4. Oscillation control

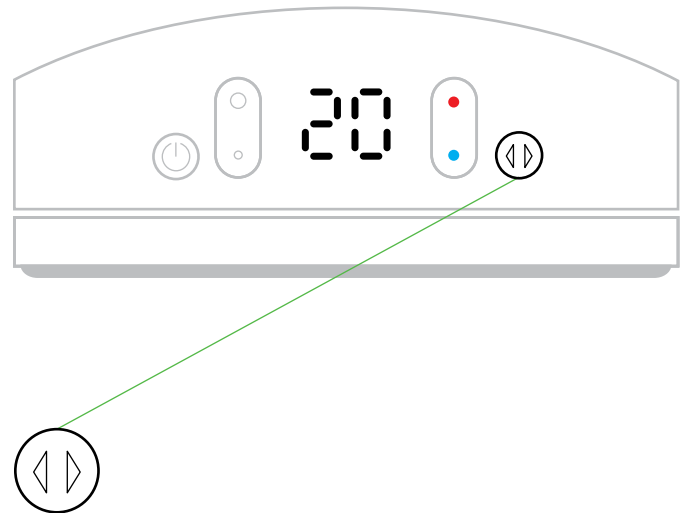

To start the heater oscillating, press the oscillation control button. To stop the heater oscillating, press it again. The heater will not oscillate when the control buttons are pressed.

Tilt function

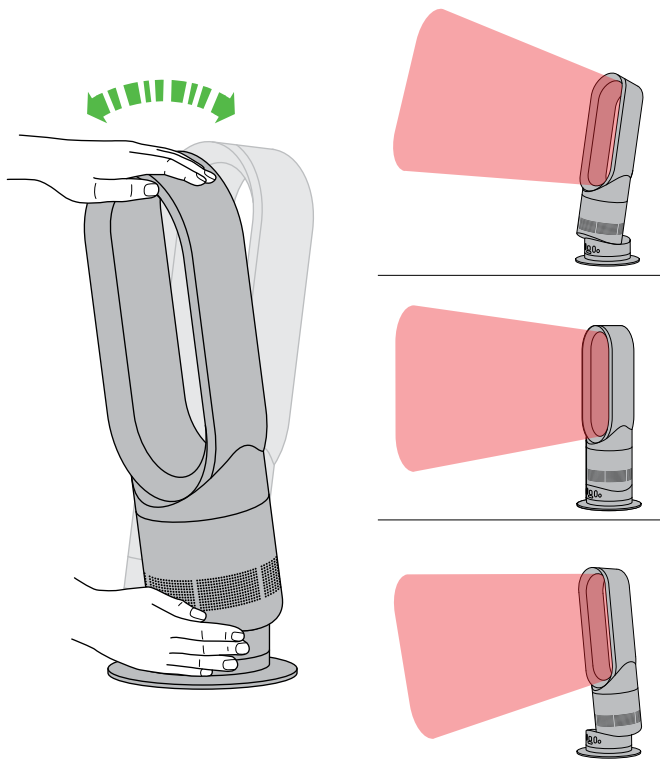

Carefully hold the base and the top of the air loop amplifier. Tilt forward or backward for the required airflow angle.

Power and remote control

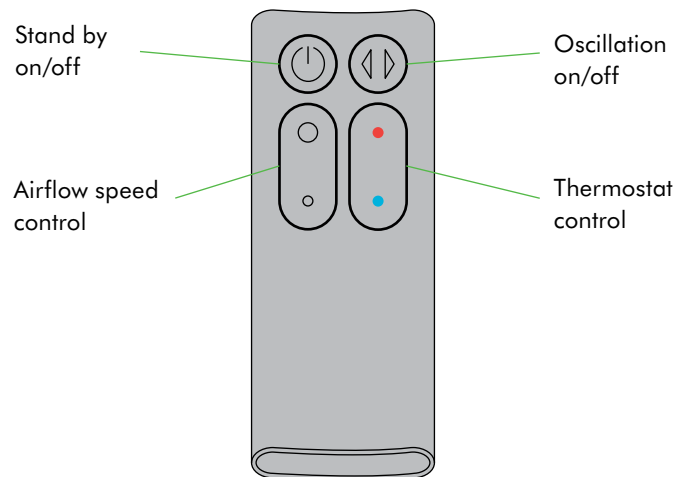

Remote control docks magnetically
Attach remote control to top of heater with the buttons facing down.

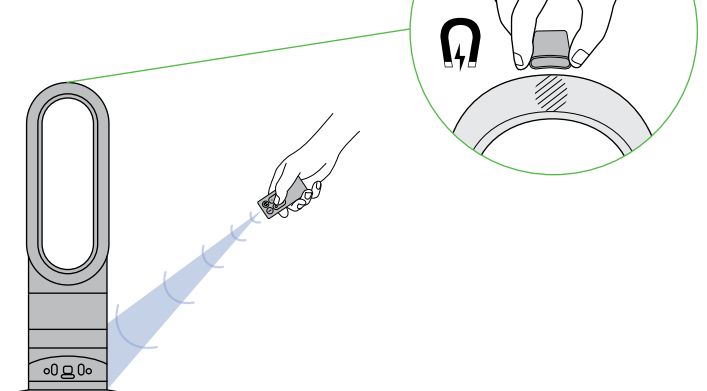

To operate, point remote control toward the front of the base.

1. Mise en marche

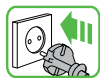

Lorsque le mode chauffage est sélectionné, un bref cycle d'étalonnage s'amorce. Le flux d'air est automatiquement régulé durant ce cycle. Une fois le cycle d'étalonnage terminé, le flux d'air retrouve la vitesse sélectionnée.

Lors de la première utilisation, le chauffage se réglera par défaut sur une température de 1 °C supérieure à la température ambiante de la pièce. Par la suite, il mémorisera la dernière température réglée.

2. Commande du thermostat

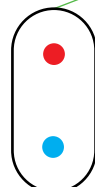
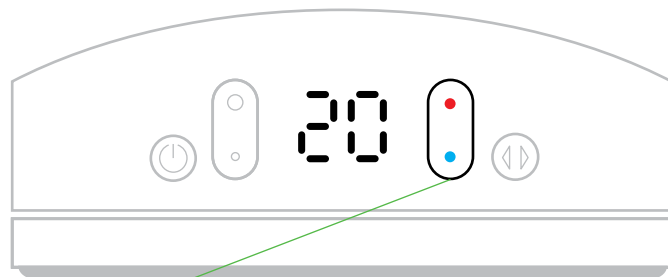

Sélectionner la température désirée. Appuyer sur le rouge pour augmenter la température ciblée ou sur le bleu pour la baisser. Le chauffage ne fonctionne pas sauf si la température ciblée est supérieure à celle de la pièce.

Mode chauffage

Chauffage d'appoint

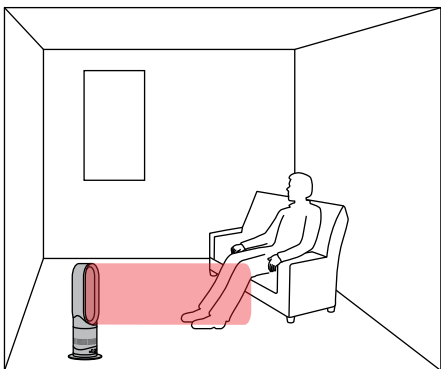
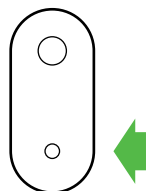

Sélectionner un faible souffle d'air.

Pièce entière

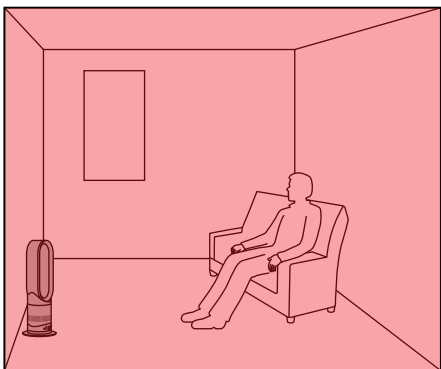
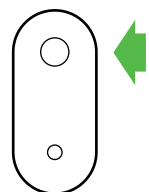

Sélectionner un souffle d'air élevé.



Pour des résultats optimaux, activer la commande d'oscillation.

Mode air froid

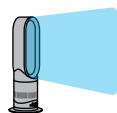

Appuyer sur le bouton de commande bleu du thermostat pour régler la température sur 0°C. Le voyant du bouton marche/arrêt passera de rouge à bleu. Pour ajuster la puissance du souffle d'air, utiliser la commande de contrôle de la puissance du souffle d'air.

Pour revenir en mode air chaud

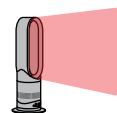

Appuyer sur le bouton de commande rouge du thermostat jusqu'à ce que l'affichage numérique indique la température ciblée souhaitée. Le voyant du bouton marche/arrêt passera de bleu à rouge.

3. Commande de contrôle de la puissance du souffle d'air

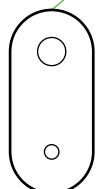
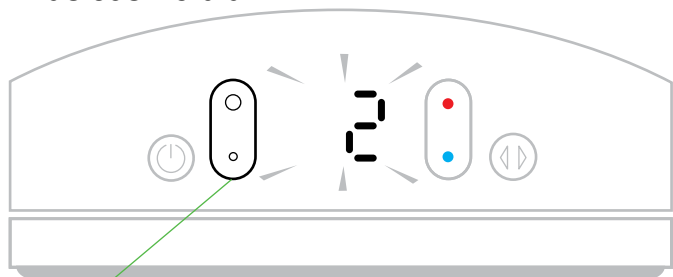

Pour modifier la puissance du souffle d'air, appuyer sur le bouton de commande de puissance du souffle d'air. L'affichage numérique indiquera la nouvelle puissance. Au bout de 3 secondes, il reviendra à la température ciblée.

4. Contrôle de l'oscillation

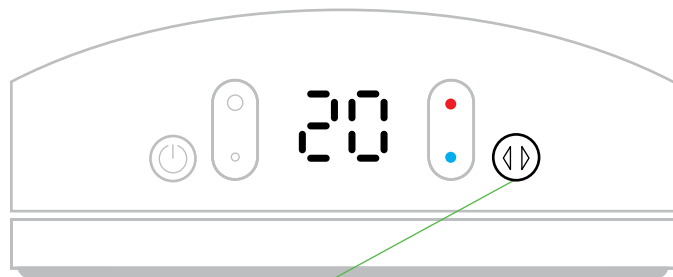

Pour lancer le mode d'oscillation du chauffage, appuyer sur le bouton de commande d'oscillation. Pour l'arrêter, appuyer à nouveau sur le bouton. Le chauffage n'oscille pas en cas de pression sur les boutons de commande.

Fonction inclinaison

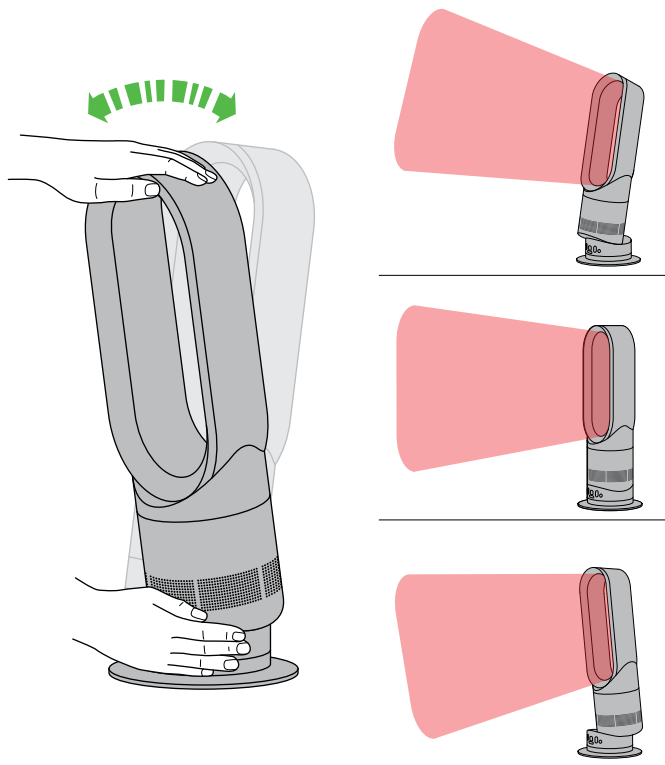

Saisir avec précaution la base et le haut de l'anneau amplificateur d'air. Incliner l'appareil vers l'avant ou l'arrière pour obtenir l'angle de souffle d'air souhaité.

Mise en marche et télécommande

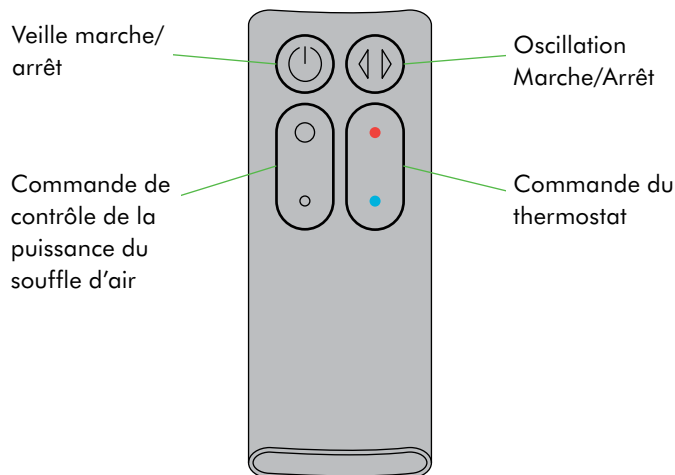

Télécommande magnétique

Fixer la télécommande sur la partie supérieure du chauffage avec les boutons orientés vers le bas.

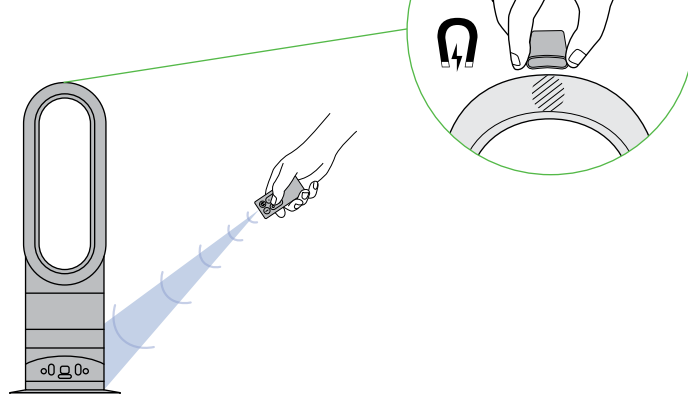

Pour la mise en marche, diriger la télécommande vers la face avant de la base de l'appareil.

1. Ein-/Ausschalter

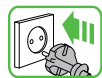

Jedes Mal, wenn Sie die Heizfunktion Ihres Gerätes auswählen, benötigt das Gerät eine kurze Zeit um sich auf die gewählte Funktion einzustellen. Dabei wird der Luftstrom für kurze Zeit automatisch gesteuert ehe das Gerät auf der von Ihnen gewünschten Luftstromeinstellung und Temperatur arbeitet.

Bei der ersten Benutzung wählt das Gerät automatisch eine Temperatur, die um 1 °C höher ist als die momentane Raumtemperatur. Bei jeder weiteren Benutzung speichert das Heizelement die zuletzt eingestellte Solltemperatur.

2. Thermostatregelung

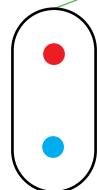
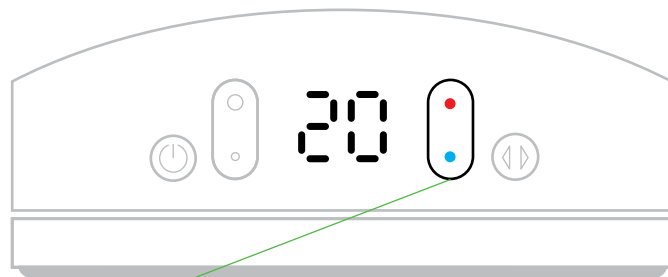

Gewünschte Raumtemperatur auswählen. Durch Drücken auf Rot wird die Solltemperatur erhöht, mit Blau wird sie gesenkt. Das Gerät beginnt erst zu heizen, wenn die gewünschte Solltemperatur über der momentanen Raumtemperatur liegt.

Heizmodus

Gezieltes Heizen

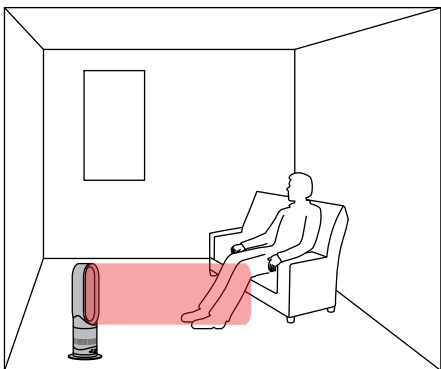
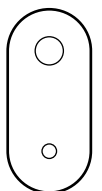

Wählen Sie eine niedrige Luftstromgeschwindigkeit.

Heizen eines gesamten Raumes

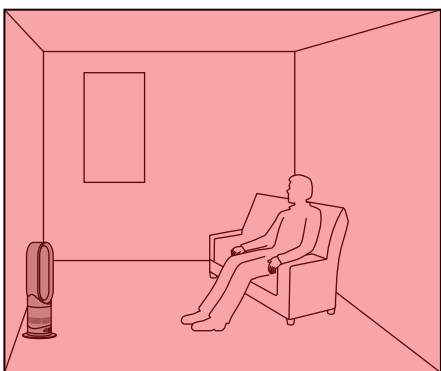
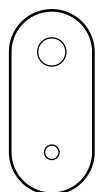

Wählen Sie eine hohe Luftstromgeschwindigkeit.



Betätigen Sie zudem die Drehbewegung des Gerätes.

Ventilatormodus

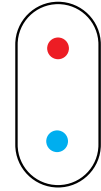
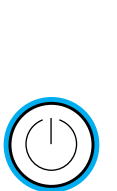
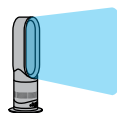

Stellen Sie durch Drücken der blauen Thermostatreglertaste die Solltemperatur auf 0 °C. Der Ein-/Ausschalter leuchtet nun blau anstelle von rot. Zum Einstellen der Luftstromgeschwindigkeit drücken Sie die entsprechende Taste.

Zurück zum Heizmodus

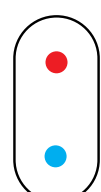
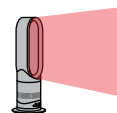

Die rote Thermostatreglertaste drücken, bis die Digitalanzeige die gewünschte Solltemperatur anzeigt. Der Ein-/Ausschalter leuchtet nun wieder rot anstelle von blau.

3. Einstellung der Luftstromgeschwindigkeit

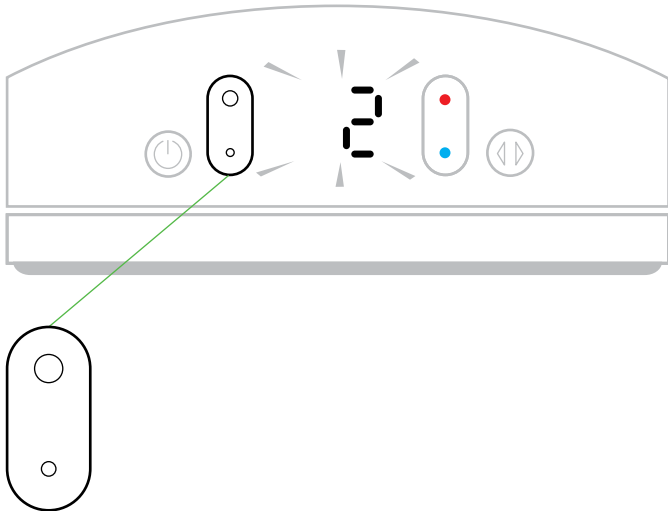

Zum Ändern der Luftstromgeschwindigkeit bitte Regleraste entsprechend drücken. Die Digitalanzeige zeigt die neue Geschwindigkeit an; nach 3 Sekunden wird wieder die gewünschte Solltemperatur angezeigt.

4. Drehbewegung

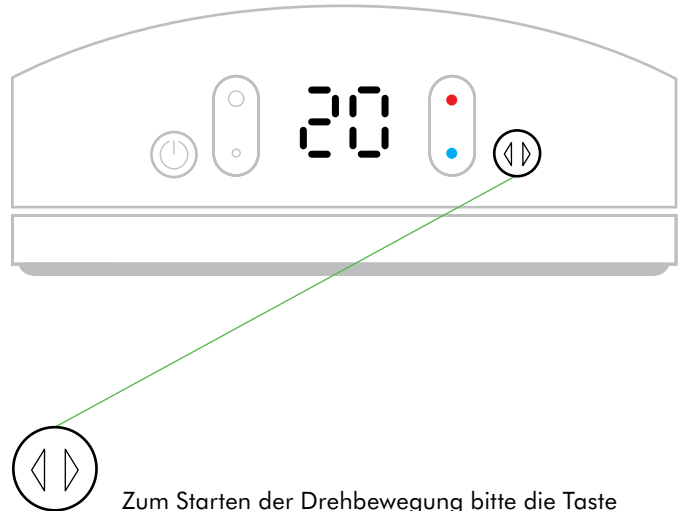

Zum Starten der Drehbewegung bitte die Taste drücken. Zum Beenden der Drehbewegung die Taste erneut drücken. Das Gerät dreht sich nicht, wenn eine der Steuerungstasten dauerhaft gedrückt wird.

Ausrichtungsfunktion

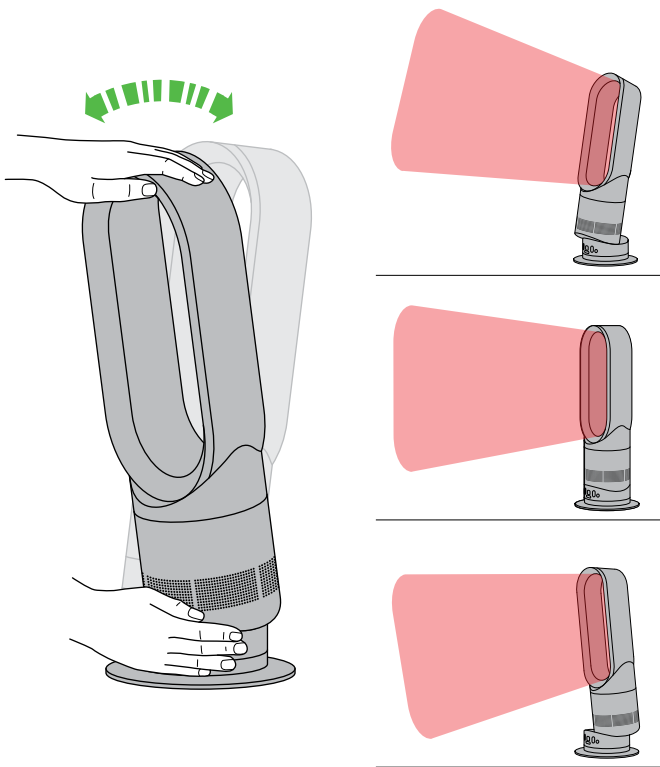

Die Basiseinheit vorsichtig an Unter- und Oberseite festhalten. Das Gerät im gewünschten Luftstromwinkel nach vorne oder hinten ausrichten.

Fernbedienung

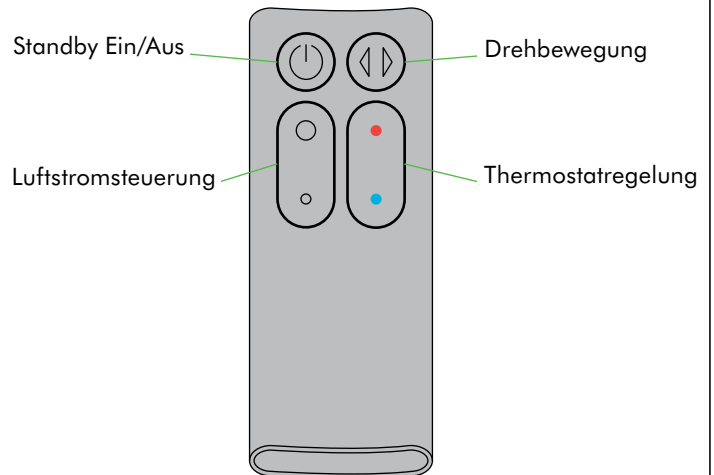

Magnetische Fernbedienung

Die Fernbedienung so an der Oberseite des Gerätes anbringen, dass die Tasten nach unten zeigen.

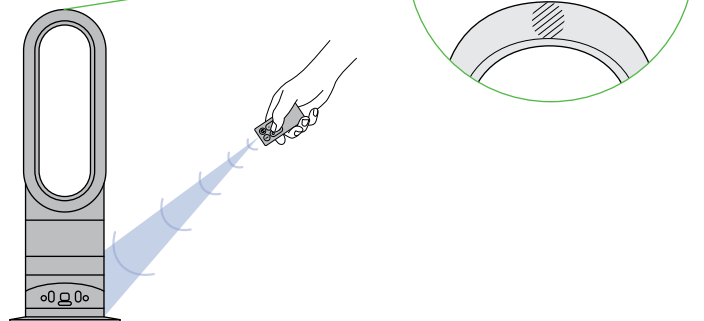

Zur Bedienung richten Sie die Fernbedienung auf die vordere Seite des Sockels.

1. Inschakelen

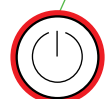
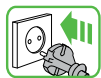

Elke keer dat de verwarmingsfunctie wordt geselecteerd, wordt er een korte kalibratiecyclus uitgevoerd. De luchtstroom wordt tijdens deze cyclus automatisch aangepast. Als de kalibratiecyclus eenmaal is voltooid, keert de verwarmingsventilator weer terug naar de geselecteerde luchtstroomsnelheid.

Bij het eerste gebruik wordt het verwarmingselement ingeschakeld op een standaardtemperatuur van 1°C hoger dan de huidige kamertemperatuur. Hierna onthoudt het verwarmingselement de laatst ingestelde streeftemperatuur.

2. Thermostaatcontrole

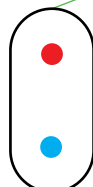
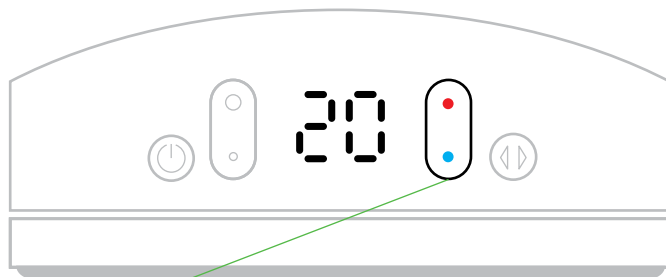

Selecteer de gewenste kamertemperatuur. Druk op rood om de streeftemperatuur te verhogen, druk op blauw om deze te verlagen. Het verwarmingselement treedt pas in werking wanneer de streeftemperatuur hoger is dan de kamertemperatuur.

Verwarmingsmodus

Plaatselijk verwarmen

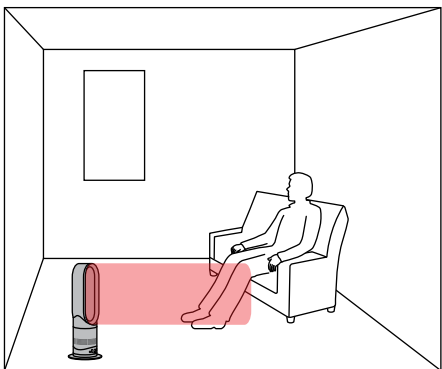
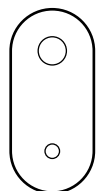

Selecteer een lage luchtstroom.

Hele kamer

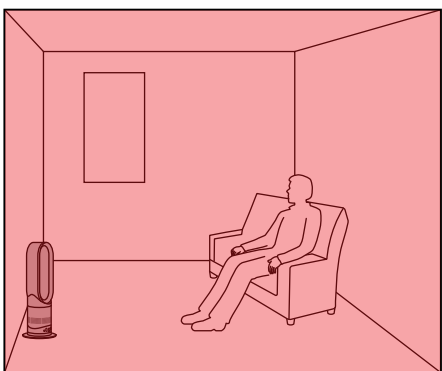
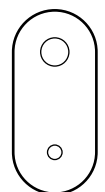

Selecteer een hoge luchtstroom.



Schakel de draaibeweging in voor de beste resultaten.

Koele lucht-modus

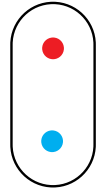
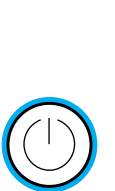
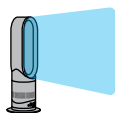

Druk op de blauwe knop Thermostaatcontrole om de streeftemperatuur in te stellen op 0°C. Het lampje van de aan/uit-knop verandert van rood in blauw. Druk op de knop voor de luchtstroomsnelheid om de snelheid van de luchtstroom te veranderen.

Terugkeren naar warme lucht-modus

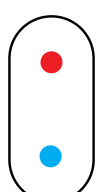
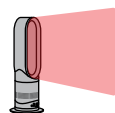

Druk op de rode knop Thermostaatcontrole totdat het digitale display de gewenste streeftemperatuur toont. Het lampje van de aan/uit-knop verandert van blauw in rood.

3. Instelling luchtstroomsnelheid

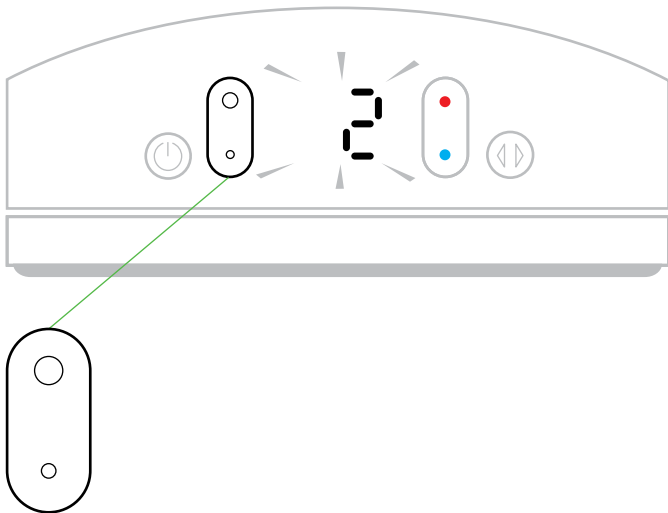

Druk op de knop voor de luchtstroomsnelheid om de snelheid van de luchtstroom te veranderen. Het digitale display toont de nieuwe snelheid; na 3 seconden schakelt het display weer over op de streeftemperatuur.

4. Instellen draaibeweging

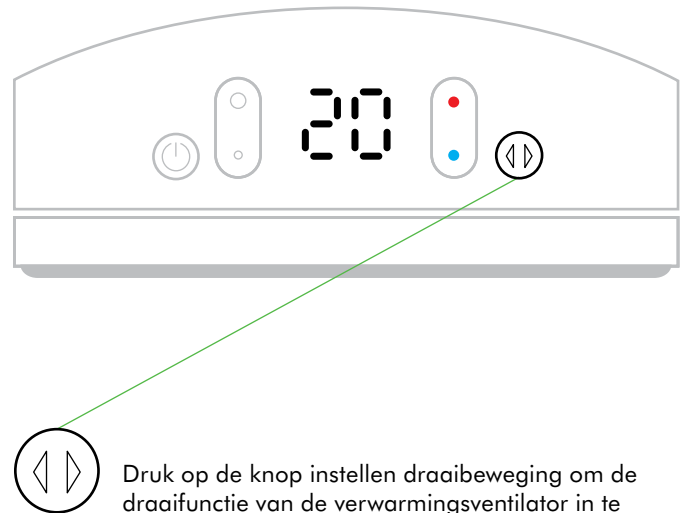

Druk op de knop instellen draaibeweging om de draaifunctie van de verwarmingsventilator in te schakelen. Druk nogmaals op deze knop om de draaifunctie uit te schakelen. Het verwarmingselement draait niet wanneer de bedieningsknoppen worden gebruikt.

Kantelfunctie

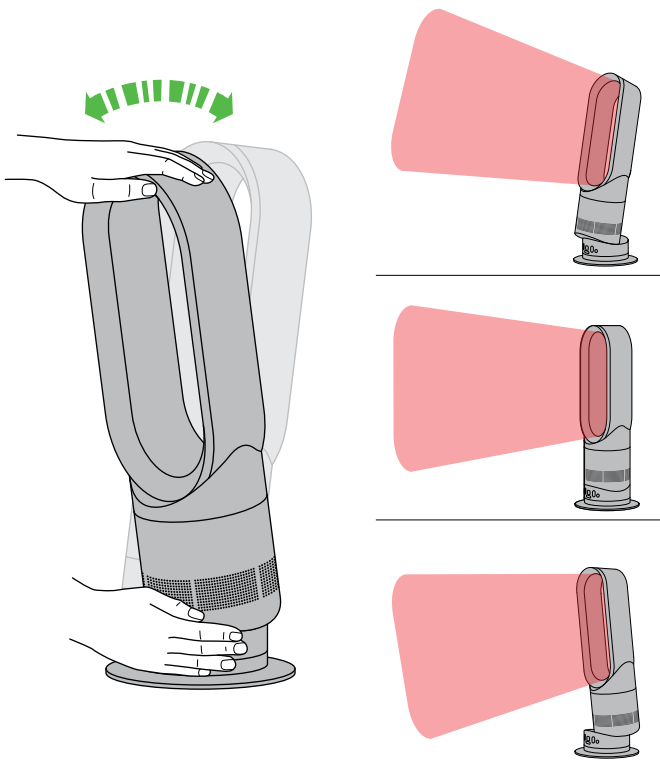

Pak de luchtstroomversterker voorzichtig vast aan de onder- en bovenzijde. Kantel naar voren of achteren voor de gewenste luchtstroomhoek.

In/uitschakelen en afstandsbediening

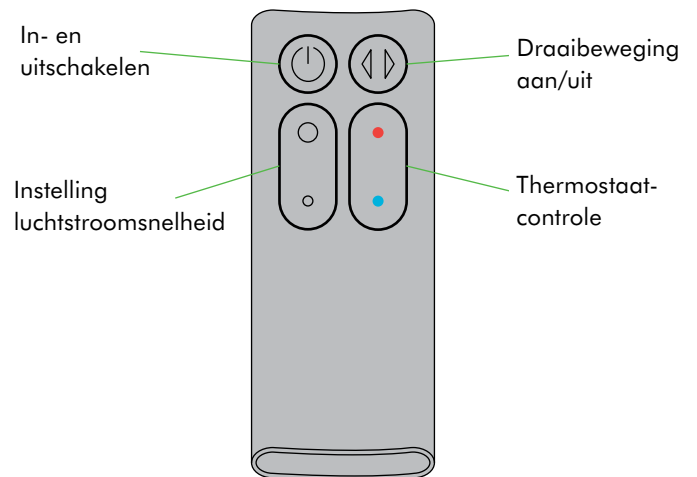

Magnetische afstandsbediening

Plaats de afstandsbediening met de knoppen omlaag op het magnetische gedeelte aan de bovenkant van de machine.

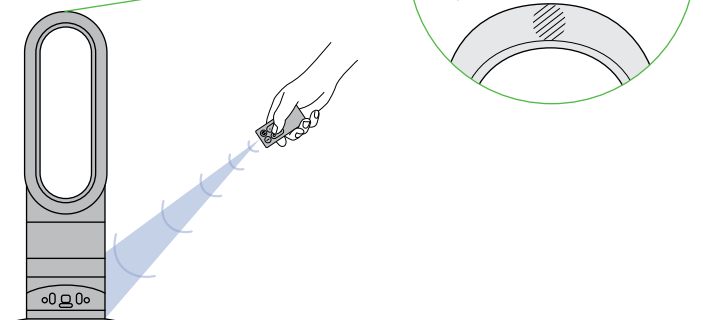

Wijs met de afstandsbediening naar de voorkant van de basis om deze te gebruiken.

1. Encendido

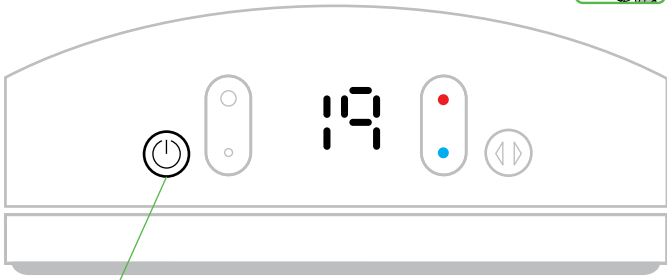
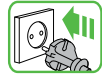

Cada vez que se selecciona el modo calefacción, este lleva a cabo un breve ciclo de calibración. El flujo de aire se controlará automáticamente durante este ciclo. Una vez terminado el ciclo de calibración, el flujo de aire volverá a la velocidad seleccionada.

La primera vez que se utilice, la temperatura del calefactor se establecerá por defecto 1 °C por encima de la temperatura de la habitación en la que se encuentre. A partir de ese momento, el calefactor recordará la última temperatura deseada que se eligió.

2. Control de la temperatura

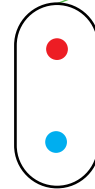
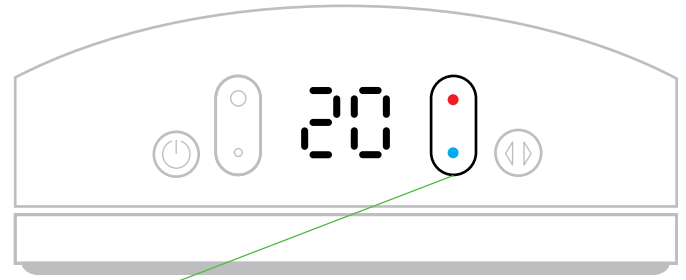

Seleccione la temperatura ambiente que desee. Presione el botón rojo para aumentar la temperatura deseada y el azul para disminuirla. El calefactor no funcionará a menos que la temperatura fijada sea superior a la temperatura ambiente.

Modo calefacción

Calor puntual

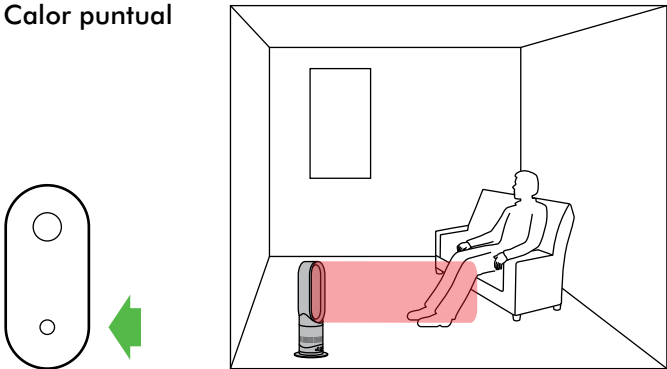

Seleccione un flujo de aire bajo.

Toda la habitación

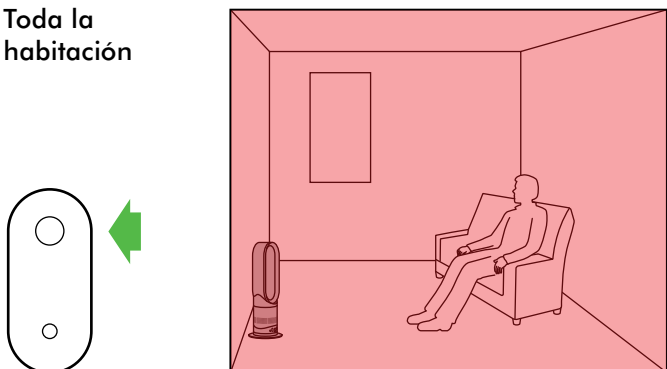

Seleccione un flujo de aire alto.



Para unos resultados óptimos, active el control de oscilación.

Modo aire frío

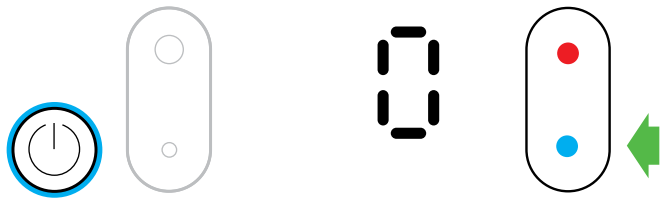
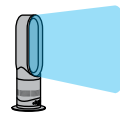

Presione el botón azul de control de la temperatura para cambiar la temperatura deseada a 0 °C. El piloto de encendido cambiará de rojo a azul. Para ajustar la velocidad del flujo de aire, utilice el control de la velocidad del flujo de aire.

Para volver al modo de aire caliente

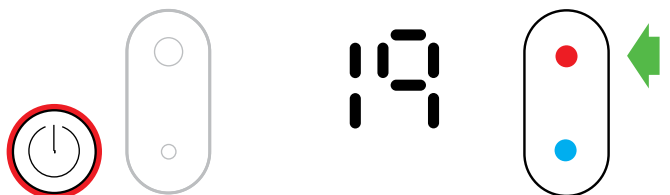
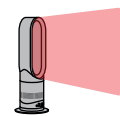

Presione el botón rojo de control de la temperatura hasta que la temperatura deseada aparezca en la pantalla digital. El piloto de encendido cambiará de azul a rojo.

3. Control de la velocidad del flujo de aire

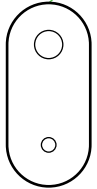
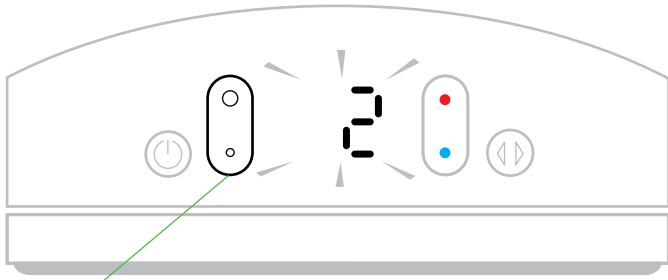

Para cambiar la velocidad del flujo de aire, presione el botón de control de la velocidad del flujo de aire. La pantalla digital mostrará la nueva velocidad y, transcurridos 3 segundos, volverá a mostrar la temperatura deseada.

4. Control de oscilación

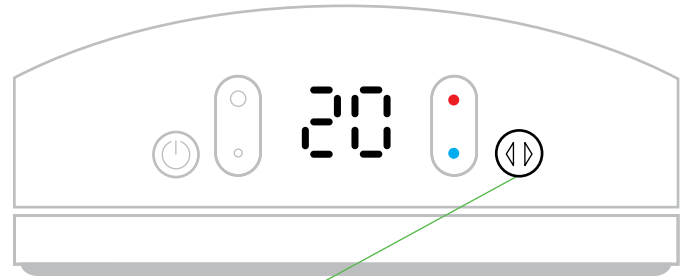

Para que el calefactor comience a girar, presione el botón de control de oscilación. Vuelva a presionarlo para que deje de girar. El calefactor no oscilará cuando se pulsen los botones de control.

Función de inclinación

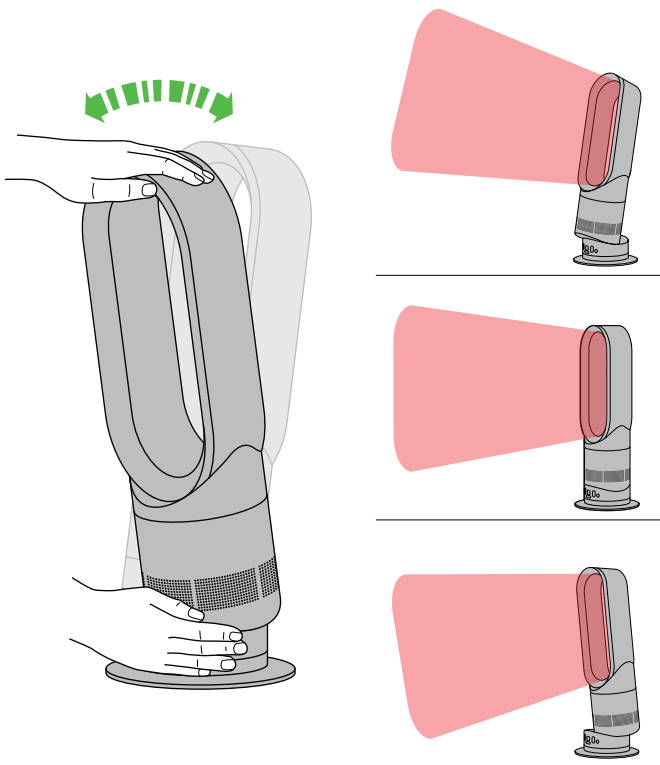

Sujete con cuidado la base y la parte superior del aro amplificador de aire. Inclínelo hacia adelante o hacia atrás hasta conseguir el ángulo deseado para el flujo de aire.

Encendido y mando a distancia

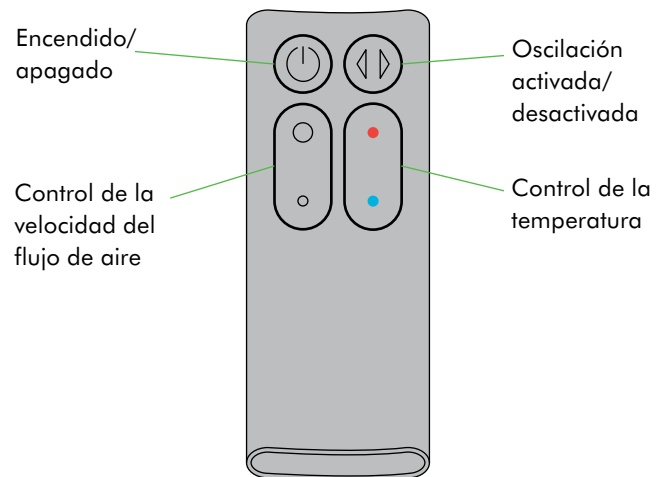

El mando a distancia se fija magnéticamente.

Fije el mando a la parte superior del calefactor con los botones orientados hacia abajo.

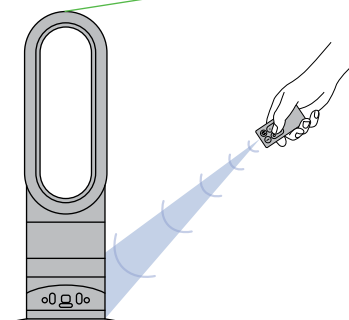

Para ponerlo en marcha, apunte con el mando a distancia hacia la parte frontal de la base.

1. Accensione

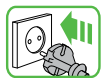

Ogni volta che viene selezionata la modalità di riscaldamento, si avvia un breve ciclo di calibrazione. Il flusso d'aria viene controllato automaticamente durante questa procedura. Una volta completato il ciclo di calibrazione, l'apparecchio si posizionerà sulla velocità da voi selezionata.

Al primo utilizzo, il termoventilatore verrà impostato automaticamente su una temperatura superiore di 1°C rispetto alla temperatura ambiente attuale. In seguito, nel termoventilatore sarà memorizzata l'ultima temperatura impostata.

2. Controllo termostato

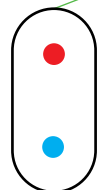
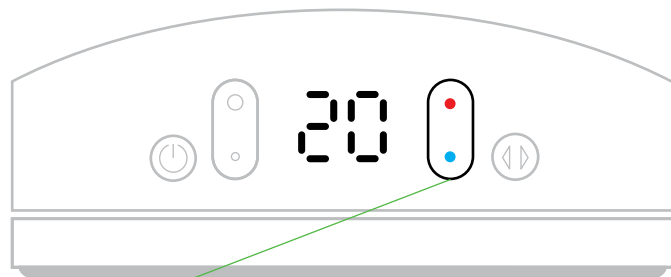

Selezionare la temperatura ambiente desiderata. Premere sul rosso per aumentare la temperatura impostata, sul blu per diminuirla. Il termoventilatore non funziona se la temperatura della stanza è superiore a quella impostata.

Modalità riscaldamento

Riscaldamento localizzato

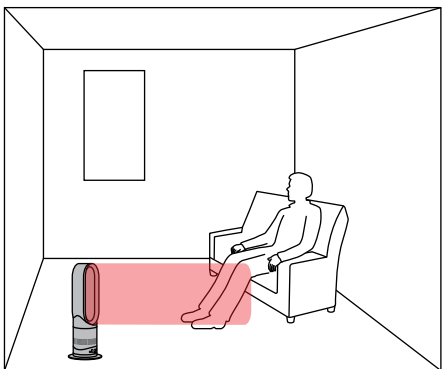
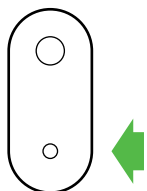

Selezionare un flusso d'aria debole.

Riscaldamento dell'ambiente

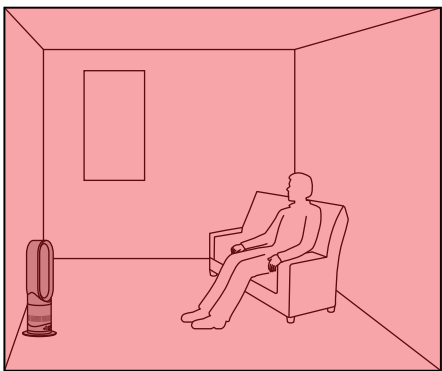
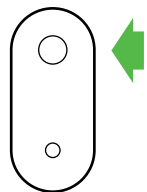

Selezionare un flusso d'aria potente.



Per risultati ottimali, attivare il controllo dell'oscillazione.

Modalità aria fredda

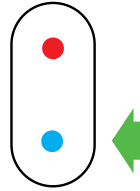
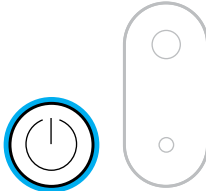
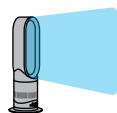

Premere il pulsante blu del controllo termostato per impostare la temperatura desiderata su 0°C. La spia del pulsante di accensione passerà dal rosso al blu. Regolare la velocità del flusso d'aria con il controllo corrispondente.

Per ripristinare la modalità aria calda

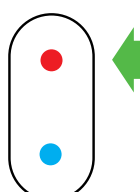
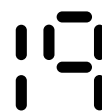
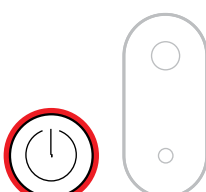
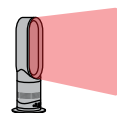

Premere il pulsante rosso del controllo termostato fino a visualizzare la temperatura desiderata sul display digitale. La spia del pulsante di accensione passerà dal blu al rosso.

3. Controllo velocità del flusso d'aria

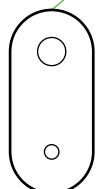
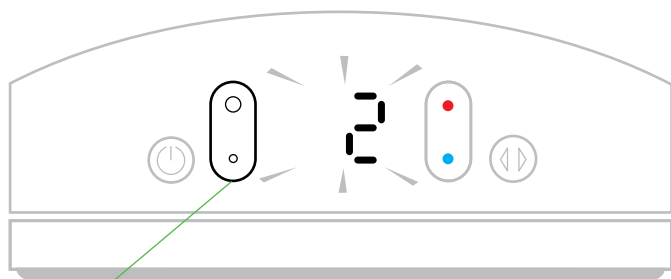

Per modificare la velocità del flusso d'aria, premere il pulsante del controllo corrispondente. Nel display digitale, verrà visualizzata la nuova velocità; dopo 3 secondi, il display riprenderà a indicare la temperatura impostata.

4. Controllo oscillazione

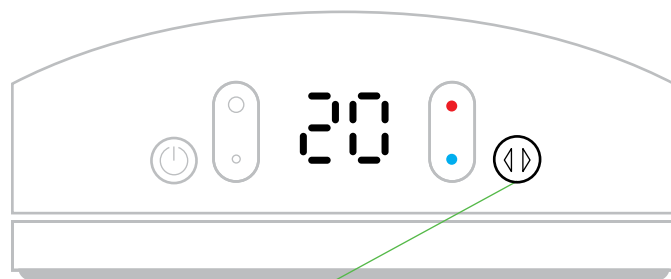

Per attivare l'oscillazione del termoventilatore, premere il pulsante del controllo corrispondente. Per interromperla, premere nuovamente lo stesso pulsante.

Funzione di inclinazione

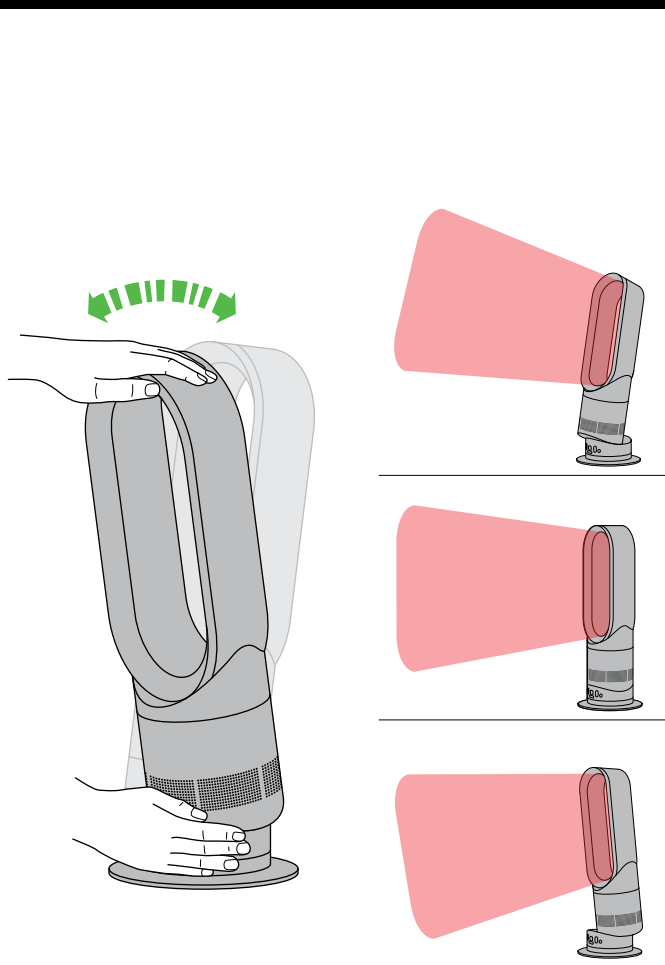

Afferrare attentamente la base e la parte superiore dell'amplificatore del circuito d'aria. Inclinare in avanti o indietro fino a ottenere l'angolazione del flusso d'aria desiderata.

Alimentazione e telecomando

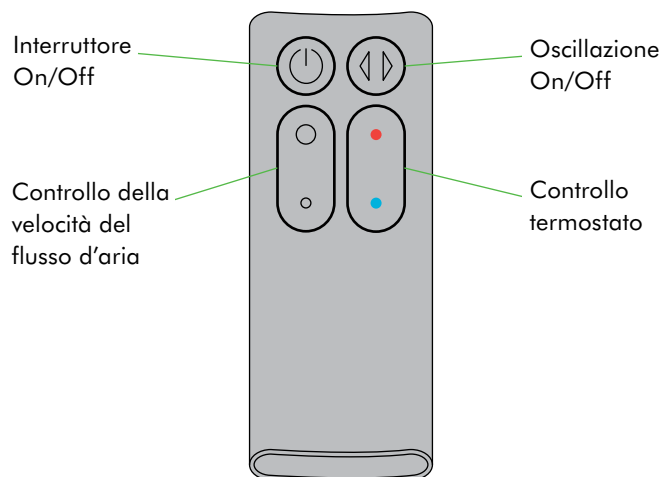

Il porta telecomando è dotato di magnete.

Agganciare il telecomando alla parte superiore del termoventilatore con i pulsanti rivolti verso il basso.

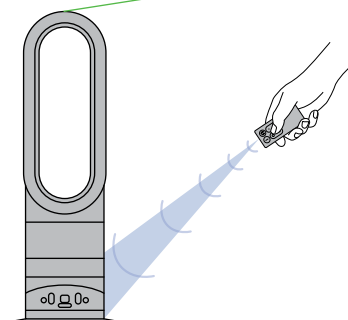

Per mettere in funzione l'apparecchio, puntare il telecomando verso la parte anteriore della base.

1. Включение

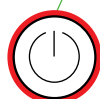
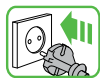

При выборе режима обогрева, нагреватель проводит короткий цикл калибровки в период которого скорость воздушного потока контролируется автоматически.

После завершения процесса, ручное управление скоростью потока воздуха станет вновь активно.

При первом использовании обогреватель по умолчанию будет отображать температуру на 1°C выше текущей комнатной температуры. После этого обогреватель запомнит последние настройки температуры.

2. Управление температурой

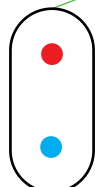
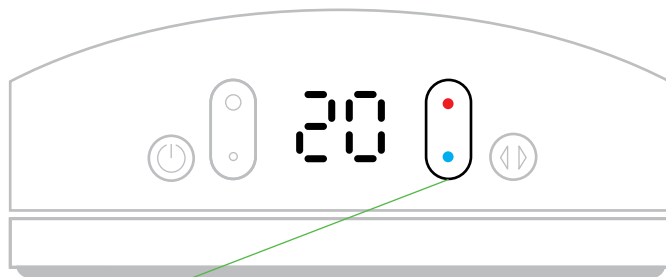

Выберите необходимую комнатную температуру. При нажатии красной кнопки значение температуры увеличивается, при нажатии синей — уменьшается. Если заданная температура ниже выше комнатной, то обогреватель не включится.

Режим обогрева

Точечный обогрев

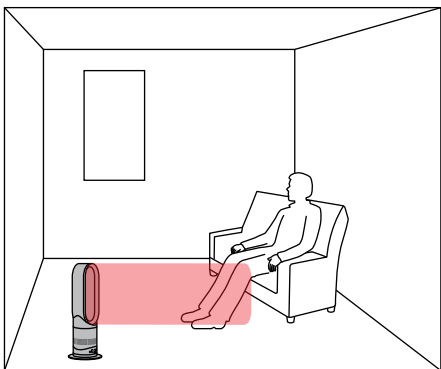
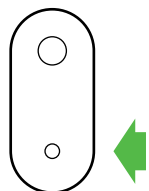

Выберите низкую скорость воздушного потока.

Обогрев всего помещения

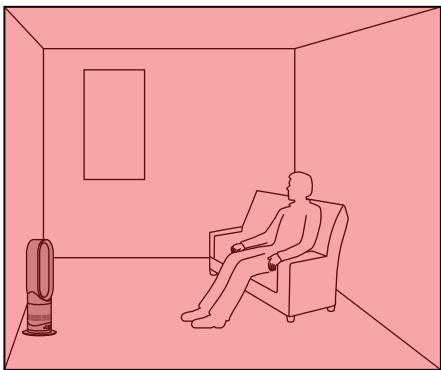
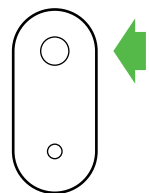

Выберите высокую скорость воздушного потока.



Для достижения наилучших результатов включите управление вращением прибора.

Режим охлаждения

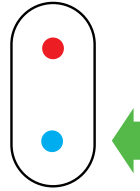
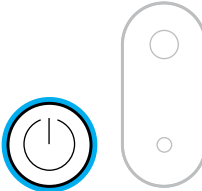
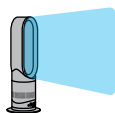

Нажмите синюю кнопку управления термостатом для изменения температуры до 0°C. Индикатор кнопки включения изменит цвет с красного на синий. Для регулировки скорости воздушного потока используйте элементы управления скоростью воздушного потока.

Включение режима обогрева

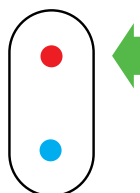
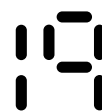
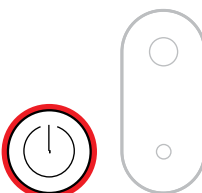
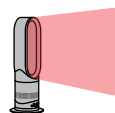

Нажмите красную кнопку управления температурой, пока на цифровом экране не отобразится необходимая температура. Индикатор кнопки включения изменит цвет с синего на красный.

3. Управление скоростью воздушного потока

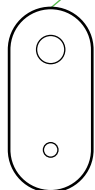
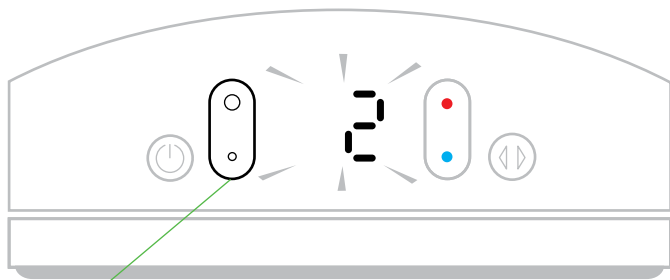

Чтобы изменить скорость воздушного потока, нажмите кнопку управления скоростью воздушного потока. На цифровом дисплее отобразится новое значение скорости; через 3 секунды на экране вновь отобразится значение температуры.

4. Управление вращением

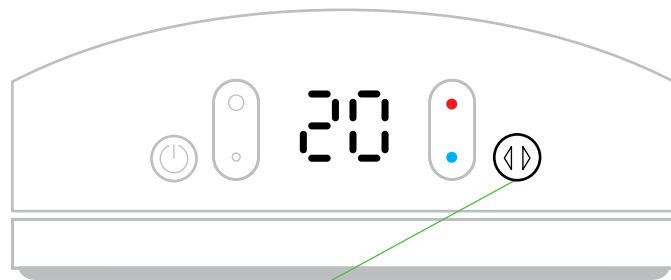

Чтобы включить вращение, нажмите соответствующую кнопку управления вращением. Чтобы остановить вращение, нажмите эту кнопку еще раз. При нажатии кнопку управления во время включенного режима вращения, вентилятор будет кратковременно переставать вращаться.

Наклон устройства

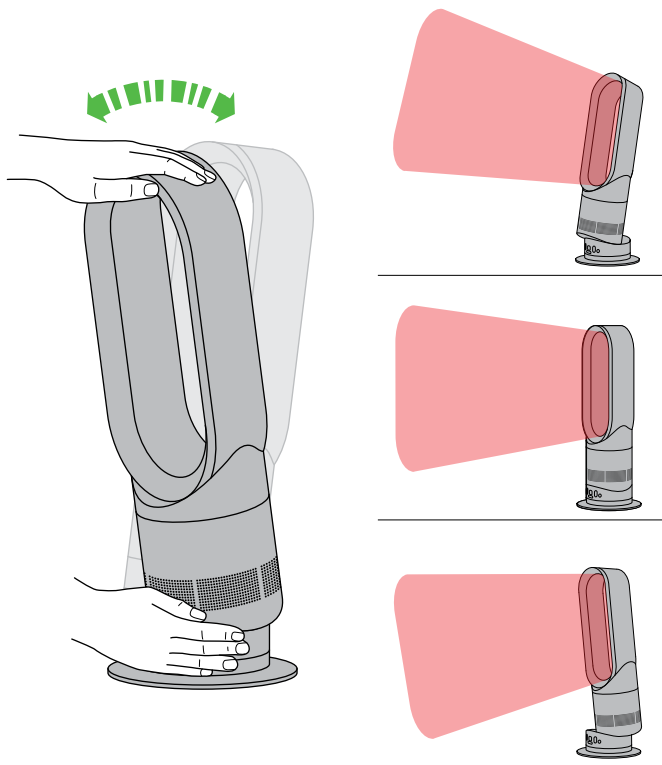

Держа за одной рукой за основание, а другой за овальный контур, осторожно наклоните вперед или назад верхнюю часть обогревателя для достижения требуемого направления потока воздуха по вертикали.

Управление включением и дистанционное управление

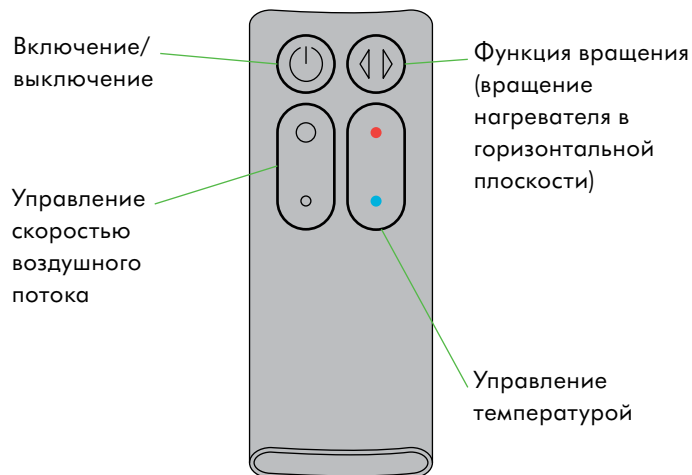

Крепление пульта дистанционного управления с помощью магнита
Положите пульт дистанционного управления на верхнюю часть обогревателя кнопками вниз.

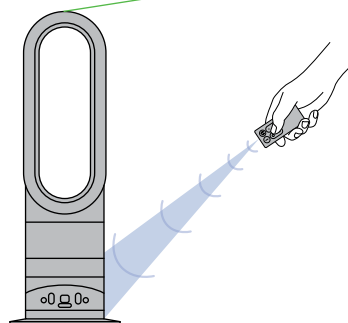

Для управления устройством с помощью пульта, направляйте его на основание устройства с лицевой стороны.

1. Vkllop naprave

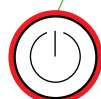
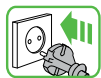

Vsakokrat, ko je izbran način za gretje, se izvede kratek umeritveni cikel. Med tem ciklom bo zračni tok samodejno reguliran. Po zaključku umeritvenega cikla bo znova aktivirana izbrana hitrost zračnega toka.

Pri prvi uporabi bo privzeta temperatura grelca 1° C višja od trenutne sobne temperature. Po tem si bo grelec zapomnil zadnjo nastavljeno ciljno temperaturo.

2. Nadzor termostata

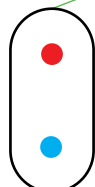
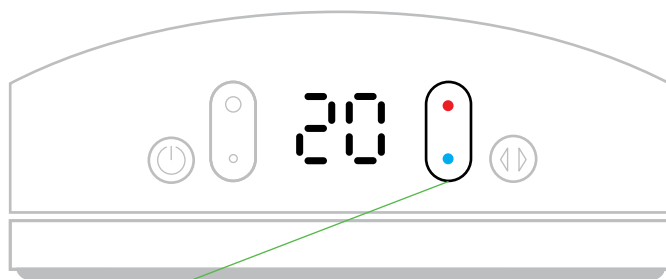

Izberite želeno sobno temperaturo. S pritiskom na rdečo oznako se temperatura poveša, s pritiskom na modro pa zniža. Grelnik ne deluje, če ciljna temperatura ni nad sobno temperaturo.

Način ogrevanja

Ogrevanje določenega mesta

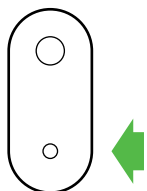

Izberite nizek zračni tok.

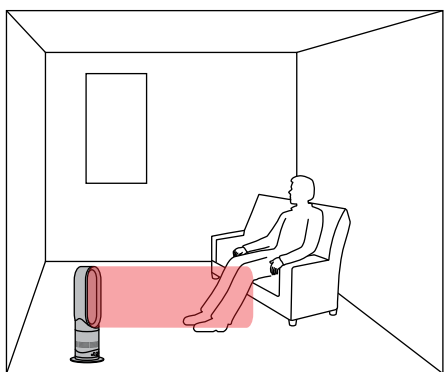

Ogrevanje celega prostora

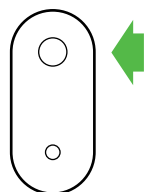

Izberite visok zračni tok.

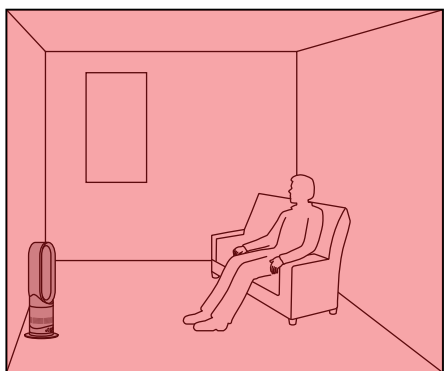

Za najboljše rezultate vklopite nadzor rotacije.

Način hladnega zraka

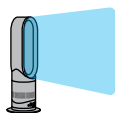

Pritisnite moder gumb za nadzor termostata, da spremenite ciljno temperaturo na 0° C. Barva lučke na gumbu za napajanje se bo spremenila iz rdeče v modro. Za prilagoditev hitrosti zračnega toka uporabite nadzor hitrosti zračnega toka.

Vrnitev na način toplega zraka

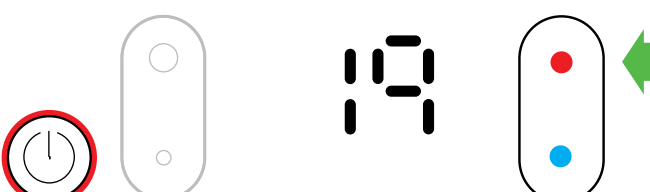
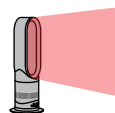

Pritisnite in držite rdeč gumb za nadzor termostata, dokler se na digitalnem prikazovalniku ne prikaže zelena ciljna temperatura. Barva lučke na gumbu za napajanje se bo spremenila iz modre v rdečo.

3. Nadzor hitrosti zračnega toka

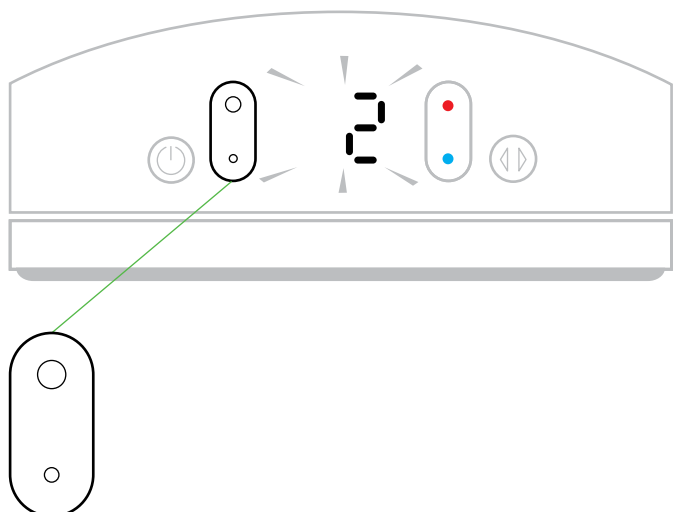

Za spremembo hitrosti zračnega toka pritisnite gumb za nadzor hitrosti zračnega toka. Na digitalnem prikazovalniku se bo prikazala nova hitrost; po 3 sekundah bo znova prikazana ciljna temperatura.

4. Nadzor rotacije

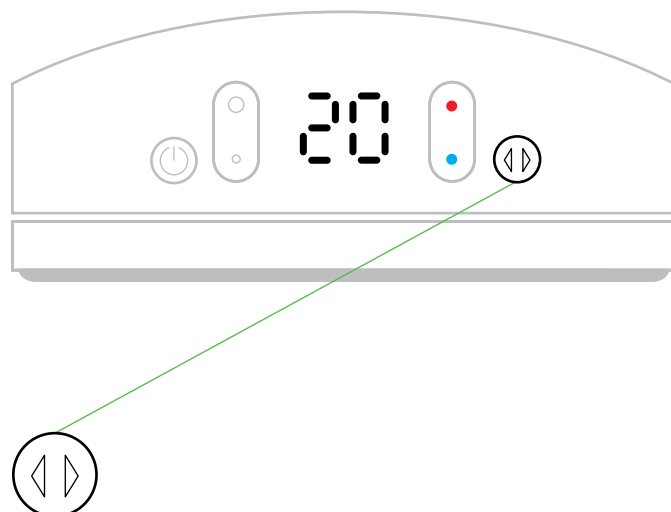

Za začetek rotacije grelnika pritisnite gumb za nadzor rotacije. Za ustavitev rotacije ponovno pritisnite gumb. Grelnik ne rotira med pritiskanjem gumbov za nastavev.

Funkcija nagiba

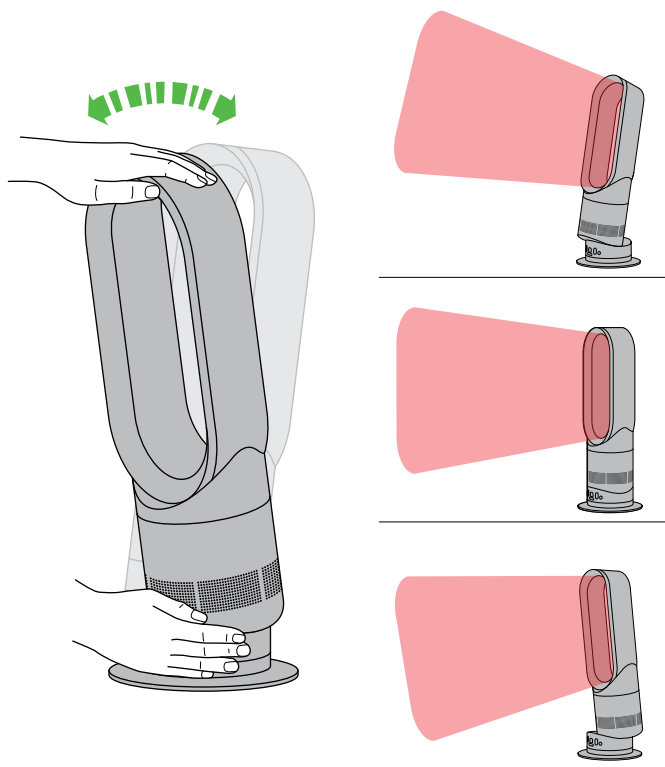

Previdno držite osnovno enoto in vrh obroča za ojačanje zračnega toka. Za nastavev kota zračnega toka potisnite obroč naprej ali nazaj.

Vklop in daljinsko upravljanje

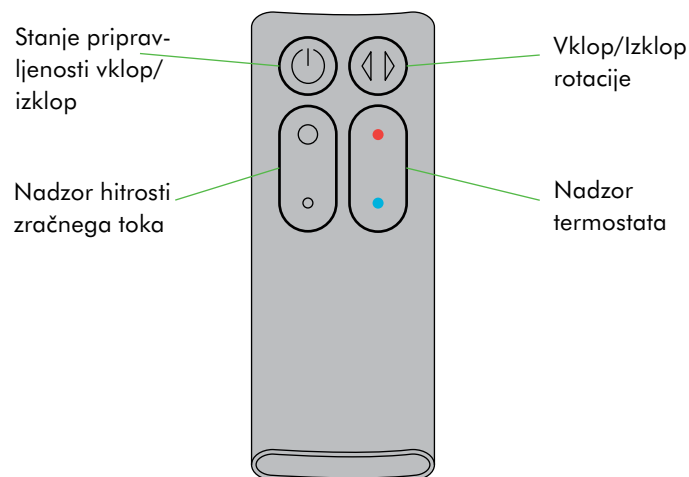

Daljinsko upravljanje se priključi z magnetom. Postavite daljinski upravljalnik na vrh grelnika s tipkami navzdol.

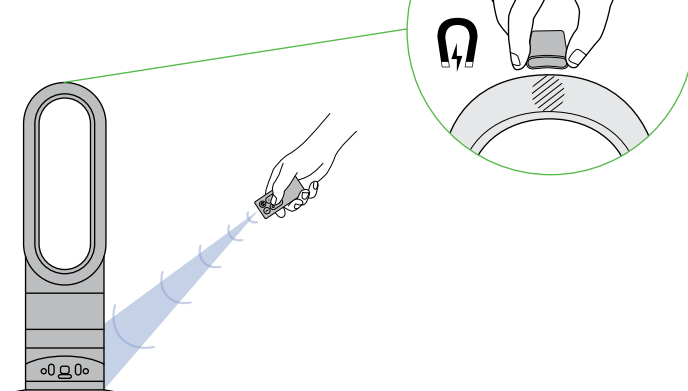

Za delovanje usmerite daljinski upravljalnik proti sprednji strani osnovne enote.

Clearing blockages • Dégager les entrées d'air
Blockierungen entfernen • Blockades verwijderen
Limpiar bloques • Eliminazione delle ostruzioni
Очистка засоров • Odstranjevanje blokad

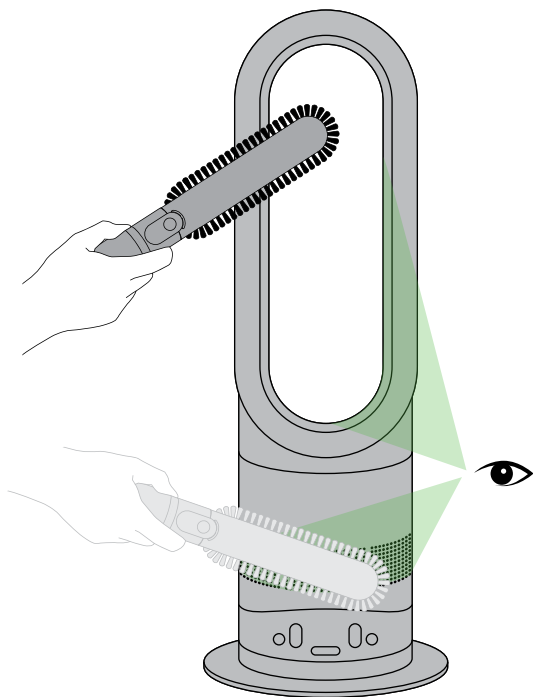

Ensure the heater is unplugged and has been allowed to cool. Look for blockages in the air inlet holes and in the small aperture inside the air loop amplifier. Use a soft brush to remove debris.

S'assurer que le chauffage est débranché et a eu le temps de refroidir. En cas d'obstruction, vérifier les trous de la grille d'entrée d'air et la petite ouverture située dans l'anneau amplificateur d'air. Enlever les poussières au moyen d'une brosse douce.

Achten Sie darauf, dass der Netzstecker gezogen und das Gerät abgekühlt ist. Nach Blockierungen der Luftlöcher im Lufteinlass und innerhalb der Öffnungen des Luftrings schauen. Staub und Schmutz mit einer weichen Bürste entfernen.

Zorg ervoor dat de stekker uit het stopcontact is gehaald en laat de verwarmingsventilator afkoelen. Controleer op blokkades in de luchtinlaatgaten en in de opening in de blaasring. Gebruik een zachte borstel om vuil te verwijderen.

Compruebe que el calefactor esté desenchufado y se haya enfriado. Busque obstrucciones en los agujeros de las entradas de aire y en la pequeña abertura del interior del aro amplificador de aire. Utilice un cepillo suave para eliminarlas.

Accertarsi che il termoventilatore sia scollegato e si sia raffreddato. Controllare l'eventuale presenza di ostruzioni nei fori d'aspirazione dell'aria e nella piccola apertura all'interno dell'amplificatore del circuito d'aria. Utilizzare una spazzola morbida per rimuovere lo sporco.

Убедитесь, что обогреватель отключен от розетки и остыл. Проверьте наличие засоров во всех отверстиях устройства. Удалите пыль и засоры с помощью щетки с мягкой щетиной.

Prepričajte se, da je grelnik izklopljen in ga pustite, da se ohladi. Bodite pozorni na blokade v luknjah in odprtinah za zrak na notranji strani obroča za zrak. Uporabite mehko krtačo za odstranitev prašnih delcev ali umazanije.

Cleaning • Nettoyage • Reinigung • Reinigen
Limpieza • Pulizia • Очистка • Čiščenje

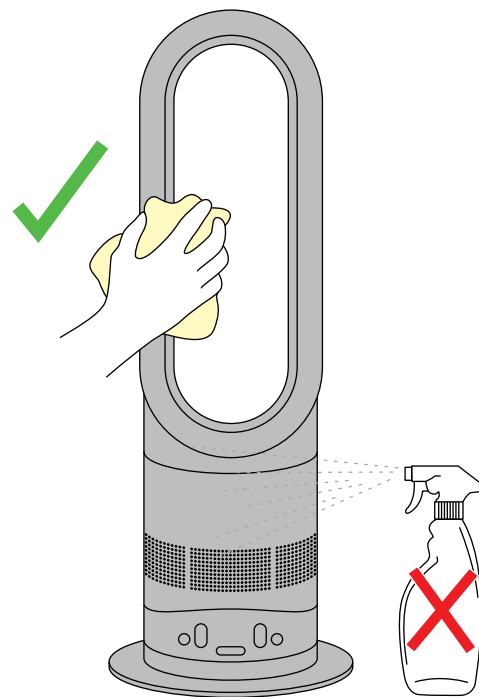
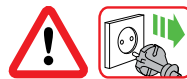

Unplug from the mains electricity supply. Allow to cool for 1 to 2 hours before cleaning if the heater has been in use. To clean, wipe with a dry or damp cloth. Do not use detergents or polishes.

Débrancher l'appareil de l'alimentation secteur. Laisser refroidir 1 ou 2 heures avant le nettoyage si le chauffage vient d'être utilisé. Pour nettoyer, essuyer avec un chiffon sec ou humide. N'utiliser aucun détergent ou produit lustrant.

Den Netzstecker aus der Steckdose ziehen. Das Gerät sollte nach dem Einsatz 1 bis 2 Stunden abkühlen, bevor es gereinigt wird. Zum Reinigen das Gerät mit einem trockenen oder feuchten Tuch abwischen. Keine Reinigungsmittel oder Polituren verwenden.

Haal de stekker uit het stopcontact. Laat het apparaat voor reiniging 1 tot 2 uur afkoelen als de verwarmingsventilator in gebruik is geweest. Reinig het apparaat met een droge of vochtige doek. Gebruik geen reinigingsmiddelen of poetsmiddelen.

Desconecte el enchufe de la red eléctrica. Si ha estado usando el calefactor, déjelo enfriar de 1 a 2 horas antes de limpiarlo. Para limpiarlo, pásele un trapo seco o ligeramente húmedo. No use detergentes ni pulidores.

Scollegarlo dall'alimentazione elettrica. Se il termoventilatore è stato utilizzato, prima di pulirlo attendere il raffreddamento per una o due ore. Pulire con un panno asciutto o umido. Non usare detergenti o solventi.

Отключите прибор от источника электропитания. Перед очисткой обогревателя дайте ему остыть в течение 1–2 часов, если он перед этим использовался. Для очистки протирайте устройство сухой или влажной тканью. Не используйте моющие средства или полировочные средства.

Napravo izklopite iz električnega omrežja. Če ste grelnik uporabljali, ga pustite 1 do 2 uri, da se ohladi, preden ga očistite. Obrišite s suho ali vlažno krpo. Ne uporabljajte čistil ali loščil.

Caution: hot when in use • Attention : l'appareil chauffe en cours d'utilisation • Vorsicht: Gerät wird im Betrieb heiß
Waarschuwing: wordt heet tijdens gebruik • Precaución: este aparato se calienta durante su utilización
Attenzione: temperatura elevata durante il funzionamento
Предостережение: устройство нагревается во время использования • Pozor: med uporabo se segreje

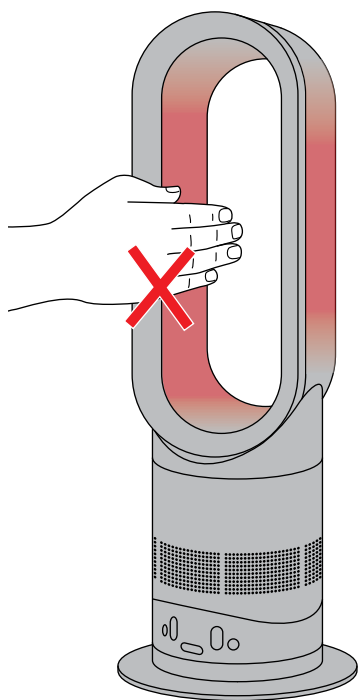

This heater is hot when in use and for a short period after use. Do not let bare skin touch hot surfaces. If children are present, consider positioning the heater out of their reach.

Le chauffage devient chaud lors de son utilisation, et le reste pendant un court laps de temps après son arrêt. Éviter les contacts avec des surfaces chaudes. En présence d'enfants, penser à placer le chauffage hors de leur portée.

Das Heizgerät wird während der Benutzung heiß und kühlt sich erst einige Zeit, nachdem es abgeschaltet wurde, ab. Die heißen Oberflächen nicht mit der bloßen Haut berühren. Das Heizgerät möglichst außerhalb der Reichweite von Kindern aufstellen.

Deze verwarmingsventilator wordt heet als hij in gebruik is en blijft korte tijd heet nadat hij is uitgeschakeld. Let op dat u het oppervlak niet met onbedekte huid aanraakt. Als er kinderen in de buurt zijn, probeer dan de verwarmingsventilator zoveel mogelijk buiten hun bereik te plaatsen.

Este calefactor se calienta cuando está siendo utilizado y permanece caliente durante un breve periodo una vez apagado. Evite tocar directamente las superficies calientes. Coloque el calefactor fuera del alcance de los niños.

Il termoventilatore si riscalda durante l'utilizzo e rimane caldo per un breve periodo di tempo dopo lo spegnimento. Evitare che la pelle venga a contatto direttamente con le superfici calde. Posizionare il termoventilatore fuori dalla portata dei bambini.

Обогреватель нагревается в процессе работы и остается горячим в течение непродолжительного времени после выключения. Не прикасайтесь к горячим поверхностям. При использовании обогревателя в присутствии детей устанавливайте его в местах, недоступных для детей.

Grelnik je vroč, ko je v uporabi in še kratek čas zatem, ko ga izključite. Pazite, da se z golo kožo ne dotaknete vročih površin. Če so v bližini otroci, postavite grelnik izven njihovega dosega.

Battery replacement • Remplacement de la pile
Auswechseln der Batterie • De batterij vervangen
Cambiar la pila • Sostituzione della batteria
Замена батареек • Zamenjava baterije

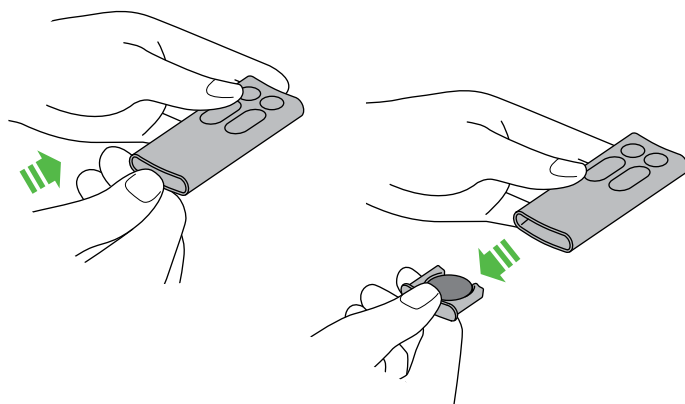

Press the end of the remote to release the battery.

Appuyer sur l'extrémité de la télécommande pour libérer la pile.

Das Ende der Fernebedienung drücken, um die Batterie zu lösen.

Druk op de achterkant van de afstandsbediening om de batterij los te maken.

Presione la parte final del mando a distancia para sacar la pila.

Premere la parte terminale del telecomando per togliere la batteria.

Нажмите на нижнюю торцевую сторону пульта, чтобы достать батарейку.

Ko pritisnete tipke daljinskega upravljalnika, na grelcu utripa modra luč. Če ne utripa, zamenjajte baterijo daljinskega upravljalnika.

Battery type CR 2032.

Pile de type CR2032.

Batterietyp CR 2032.

Batterijtype CR 2032.

Pilas tipo: CR 2032.

Tipo di batteria: CR 2032.

Тип батареек, установленных в пульте - CR 2032.

Model baterije je CR 2032.

USING YOUR DYSON HEATER

PLEASE READ THE 'IMPORTANT SAFETY INSTRUCTIONS' IN THIS DYSON OPERATING MANUAL BEFORE PROCEEDING.

OPERATION

- The base must be fitted securely before operating. Do not dismantle or use without the base fitted.
- The heater will not operate unless the target temperature is above the room temperature.
- Each time the heating mode is selected, it conducts a short calibration cycle. Airflow will be automatically controlled during this cycle. Once the calibration cycle is complete, it will revert to the selected airflow speed.
- The heater will not oscillate when the control buttons are pressed.
- For your safety this heater is fitted with automatic cut-out switches that operate if the heater tips over or overheats. If the switches operate, unplug the heater and allow it to cool. Before restarting the heater check and clear any blockages and ensure the heater is on a solid level surface.
- If power is interrupted an E1 or E5 failure message will be displayed. The heater will need to be turned off and unplugged until the display is clear, before being turned back on. If the problem persists, call the Dyson Helpline.
- Do not carry out any maintenance or repair work other than that shown in this Dyson Operating Manual, or advised by the Dyson Helpline.
- Do not lubricate any part of this heater.

TILT FUNCTION

Carefully hold the base and the top of the loop amplifier. Tilt forward or backward for the required airflow angle.

CLEANING

- Turn the heater into stand by mode/off.
- Unplug from the mains electricity supply.
- Allow to cool for 1 to 2 hours before cleaning if the heater has been in use.
- To clean, wipe with a dry or damp cloth only.
- Do not use detergents or polishes to clean the heater.

STORAGE

- When not in use, unplug from the mains electricity supply.
- Store the heater in a dry location and arrange the cable away from the traffic area so that it will not be tripped over or damaged.

BATTERY REPLACEMENT

-  **CAUTION:**
- Turn the heater into stand by mode and unplug from the mains electricity supply before replacing the battery.
 - Ensure the polarity is correct when installing the battery.
 - Do not attempt to dismantle or charge the battery. Keep away from fire.
 - Follow battery manufacturers' instructions when installing new batteries (battery type CR 2032).

TROUBLESHOOTING

- Remember: Always unplug from the mains electricity supply before inspecting for problems.
- If the heater will not operate, first check the mains socket has electricity supply and that the plug is properly inserted into the socket.
- If you are still experiencing problems, call the Dyson Helpline.
- To watch a short online video visit:
www.dyson.co.uk/AM05gettingstarted

GUARANTEE TERMS & CONDITION

DYSON CUSTOMER CARE

THANK YOU FOR CHOOSING TO BUY A DYSON APPLIANCE

After registering your free 2 year guarantee, your Dyson appliance will be covered for parts and labour for 2 years from the date of purchase, subject to the terms of the guarantee.

If you have any questions about your Dyson appliance, call the Dyson Helpline with your serial number and details of where/when you bought the appliance. Most questions can be solved over the phone by one of our trained Dyson Helpline staff.

Alternatively, visit www.dyson.co.uk/support for online help, general tips and useful information about Dyson.

If your Dyson appliance needs a service, call the Dyson Helpline so we can discuss the available options. If your Dyson appliance is under guarantee, and the repair is covered, it will be repaired at no cost.

Your serial number can be found on your rating plate which is on the base of the appliance.

PLEASE REGISTER AS A DYSON APPLIANCE OWNER

To help us ensure you receive prompt and efficient service, please register as a Dyson appliance owner. There are two ways to do this:

- Online at www.dyson.com/register
 - Telephone the Dyson Helpline.
- This will confirm ownership of your Dyson appliance in the event of an insurance loss, and enable us to contact you if necessary.

LIMITED 2 YEAR GUARANTEE

TERMS AND CONDITIONS OF THE DYSON 2 YEAR LIMITED GUARANTEE

WHAT IS COVERED

The repair or replacement of your Dyson appliance (at Dyson's discretion) if it is found to be defective due to faulty materials, workmanship or function within 2 years of purchase or delivery (if any part is no longer available or out of manufacture Dyson will replace it with a functional replacement part).

WHAT IS NOT COVERED

Dyson does not guarantee the repair or replacement of a product as a result of:

- Accidental damage, faults caused by negligent use or care, misuse, neglect, careless operation or handling of the appliance which is not in accordance with the Dyson Operating Manual.
 - Use of the appliance for anything other than normal domestic household purposes.
 - Use of parts not assembled or installed in accordance with the instructions of Dyson.
 - Use of parts and accessories which are not genuine Dyson components.
 - Faulty installation (except where installed by Dyson).
 - Repairs or alterations carried out by parties other than Dyson or its authorised agents.
 - Damage from external sources such as transit, weather, electrical outages or power surges.
 - Failures caused by circumstances outside Dyson's control.
 - Damage as a result of use not in accordance with the rating plate.
 - Blockages – please refer to the Dyson Operating Manual for details of how to look for and clear blockages.
 - Normal wear and tear, such as the battery.
- If you are in any doubt as to what is covered by your guarantee, please contact Dyson.

SUMMARY OF COVER

- The guarantee becomes effective at the date of purchase (or the date of delivery if this is later).
- You must provide proof of (both the original and any subsequent) delivery/purchase before any work can be carried out on your Dyson appliance. Without this proof, any work carried out will be chargeable. Keep your receipt or delivery note.
- All work will be carried out by Dyson or its authorised agents.
- Any parts which are replaced by Dyson will become the property of Dyson.
- The repair or replacement of your Dyson appliance under guarantee will not extend the period of guarantee.
- The guarantee provides benefits which are additional to and do not affect your statutory rights as a consumer.

ABOUT YOUR PRIVACY

- Your information will be held by Dyson Limited and its agents for promotional, marketing and servicing purposes.
- If your personal details change, if you change your mind about any of your marketing preferences or if you have any queries about how we use your information, please contact Dyson Limited.
- For more information on how we protect your privacy, please see our privacy policy on the Dyson website.

DISPOSAL INFORMATION

Dyson products are made from high grade recyclable materials. Please dispose of this product responsibly and recycle where possible.

PRODUCT INFORMATION

Please note: Small details may vary from those shown.
Net weight: 2.43kg

FR/BE/CH

UTILISATION DU CHAUFFAGE DYSON

VEUILLEZ LIRE ATTENTIVEMENT LES CONSIGNES DE SÉCURITÉ IMPORTANTES DE CE MANUEL D'UTILISATION DYSON AVANT DE CONTINUER.

FONCTIONNEMENT

- La base doit être bien fixée avant la mise en marche de l'appareil. Ne pas le démonter ou l'utiliser avec la base non fixée.
- Le chauffage ne fonctionnera pas tant que la température ciblée est inférieure à la température ambiante de la pièce.
- Lorsque le mode chauffage est sélectionné, un bref cycle d'étalonnage s'amorce. Le flux d'air est automatiquement régulé durant ce cycle. Une fois le cycle d'étalonnage terminé, le flux d'air retrouve la vitesse sélectionnée.
- Le chauffage n'oscillera pas si les boutons de commandes sont enfoncés.
- Pour la sécurité de l'utilisateur, cet appareil est équipé de coupe-circuits automatiques qui s'activent si le chauffage est renversé ou en cas de surchauffe de ce dernier. Si les coupe-circuits sont activés, débrancher le chauffage et le laisser refroidir. Avant de rallumer le chauffage, vérifier et dégager toute obstruction et s'assurer que le chauffage est sur une surface dure et plane.
- En cas de coupure d'alimentation, un message d'échec E1 s'affiche. Il faut alors éteindre puis rallumer le chauffage. Si le problème persiste, appeler le Service Consommateurs Dyson.
- N'effectuer aucune tâche d'entretien ou de réparation autre que celles indiquées dans ce manuel d'utilisation ou conseillées par le Service Consommateurs Dyson.
- Ne lubrifier aucune partie de ce chauffage.

FONCTION INCLINAISON

Saisir avec précaution la base et le haut de l'anneau amplificateur d'air. Faire basculer l'appareil vers l'avant ou l'arrière pour obtenir l'angle de soufflage d'air souhaité.

NETTOYAGE

- Mettre le chauffage en mode veille/arrêt.
- Débrancher l'appareil du réseau électrique.
- Laisser l'appareil refroidir pendant 1 ou 2 heures avant de le nettoyer s'il vient d'être utilisé.
- Pour nettoyer, essuyer avec un chiffon sec ou humide uniquement.
- N'utiliser aucun détergent ou produit lustrant pour nettoyer le chauffage.

RANGEMENT

- S'il n'est pas utilisé, débrancher l'appareil de l'alimentation secteur.
- Ranger le chauffage dans un endroit sec et disposer le cordon à l'écart du passage afin qu'il ne fasse trébucher personne et ne soit pas endommagé.

REPLACEMENT DE LA PILE

-  **AVERTISSEMENT :**
- Mettre le chauffage en mode veille et débrancher l'appareil de l'alimentation secteur avant de remplacer la batterie.
 - S'assurer que la polarité est correcte avant d'insérer la pile.
 - Ne pas tenter de démonter ou de recharger la pile. Conserver loin du feu.
 - Suivre les consignes du fabricant de la pile lors de l'installation de nouvelles piles (piles de type CR 2032).

DÉPANNAGE

- Attention : En cas de problèmes, toujours débrancher l'appareil de l'alimentation secteur avant de le vérifier.
- Si le chauffage ne fonctionne pas, vérifier en premier que la prise murale fonctionne et que la fiche est correctement insérée dans la prise.
- Si les problèmes persistent, appeler le Service Consommateurs Dyson.

GARANTIE DYSON DE 2 ANS

CONDITIONS GÉNÉRALES

Pour bénéficier de ladite garantie, vous devez fournir le numéro de série, la date et le lieu d'achat. Veuillez conserver votre facture d'achat en lieu sûr et vous assurer que vous pourrez disposer de ce document en cas de nécessité. Le numéro de série se trouve sous le socle de l'appareil.

1. Toute réparation sera effectuée par Dyson ou l'un de ses agents agréés.
2. Toutes les pièces ou produits remplacés deviennent la propriété de Dyson.
- 3.1 Pour une période de 2 ans à compter de la date d'achat de l'appareil, la garantie couvre la réparation gratuite de votre appareil (pièces et main-d'œuvre incluses) si celui-ci, ou l'un de ses composants, est constaté comme étant défectueux, ou en cas de défaut de fabrication (si une pièce détachée n'est plus disponible en stock ou n'est plus fabriquée, Dyson ou l'un de ses agents agréés la remplacera par une pièce de rechange équivalente).
- 3.2 Si nous considérons que l'appareil n'est pas réparable, ou que le coût de réparation est trop important, nous remplacerons, à notre seule discrétion, l'appareil par un autre modèle équivalent ou présentant les mêmes caractéristiques. Vous devez fournir une preuve de livraison/d'achat (initial(e) et ultérieure(e)) avant que tout travail puisse être effectué sur votre appareil Dyson. Sans cette preuve, tout travail effectué sera facturable. Veuillez donc bien conserver votre preuve d'achat ou bon de livraison.
- 3.3 La présente garantie ne couvre pas les dommages ou défauts suivants :
 - L'utilisation de pièces et d'accessoires autres que ceux recommandés par Dyson.
 - Les négligences lors de l'utilisation et la manipulation de l'appareil, un mauvais usage et/ou un manque d'entretien.
 - Les sources externes telles que les dégâts dus au transport et aux intempéries.
 - Les réparations ou modifications effectuées par des personnes ou agents non autorisés.
 - L'utilisation de l'appareil dans des conditions différentes de celles prévues par le présent manuel.
 - L'usure naturelle de l'appareil, ou en cas de diagnostic d'un dommage causé par une source externe ou par une utilisation non appropriée.
4. Utilisation de l'appareil dans le pays d'achat (conditions particulières pour les DOM et TOM).

- Lorsque l'appareil est vendu en dehors de l'UE, cette garantie n'est valable que si l'appareil est utilisé dans le pays dans lequel il a été vendu.
- Lorsque l'appareil est vendu dans l'UE, cette garantie n'est valable que (i) si l'appareil est utilisé dans le pays dans lequel il a été vendu ou, (ii) lorsque l'appareil est utilisé en Autriche, en Belgique, en France, en Allemagne, en Irlande, en Italie, aux Pays-Bas, en Espagne ou au Royaume-Uni, si le modèle est celui indiqué et que l'appareil respecte la tension nominale du pays.
- 5. Dyson s'engage à garantir la conformité des biens au contrat ainsi que les éventuels vices cachés, sans que cela fasse obstacle à la mise en œuvre de la présente garantie commerciale lorsque celle-ci est plus étendue que la garantie légale.

Dyson devra en particulier respecter les obligations légales suivantes : "GARANTIE LÉGALE DE CONFORMITÉ" (EXTRAIT DU CODE DE LA CONSOMMATION)

Art.L.211-4 "Le vendeur est tenu de livrer un bien conforme au contrat et répond aux défauts de conformité existant lors de la délivrance. Il répond également des défauts de conformité résultant de l'emballage, des instructions de montage ou de l'installation lorsque celle-ci a été mise à sa charge par le contrat ou a été réalisée sous sa responsabilité.

Art.L.211-12 "L'action résultant du défaut de conformité se prescrit par deux ans à compter de la délivrance du bien.

Art.L.211-5 "Pour être conforme au contrat, le bien doit :

- 1° Être propre à l'usage habituellement attendu d'un bien semblable et, le cas échéant :

- correspondre à la description donnée par le vendeur et posséder les qualités

que celui-ci a présentées à l'acheteur sous forme d'échantillon ou de modèle ;
- présenter les qualités qu'un acheteur peut légitimement attendre eu égard aux déclarations publiques faites par le vendeur, par le producteur ou par son représentant, notamment dans la publicité ou l'étiquetage ;
2° Ou présenter les caractéristiques définies d'un commun accord par les parties ou être propre à tout usage spécial recherché par l'acheteur, porté à la connaissance du vendeur et que ce dernier a accepté.

"De la garantie des défauts de la chose vendue" (extrait du Code civil)

Art.1641 "Le vendeur est tenu de la garantie à raison des défauts cachés de la chose vendue qui la rendent impropre à l'usage auquel on la destine, ou qui diminuent tellement cet usage que l'acheteur ne l'aurait pas acquise, ou n'en aurait donné qu'un moindre prix, s'il les avait connus.

Art.1648 (1er alinéa) "L'action résultant des vices rédhibitoires doit être intentée par l'acquéreur dans un délai de deux ans à compter de la découverte du vice.

ENREGISTREMENT DE VOTRE GARANTIE

Pour nous aider à assurer un service rapide et efficace, veuillez vous enregistrer en tant que propriétaire d'un appareil Dyson. Il y a deux façons de le faire :

- Visitez notre site Internet www.dyson.fr pour y enregistrer votre garantie pièces et main-d'œuvre en ligne.
- Appelez notre Service Consommateurs FR 01 56 69 79 89
Cela confirmera que vous êtes propriétaire d'un appareil Dyson en cas de perte d'assurance, et nous permettra de vous contacter en cas de besoin.

FR

SERVICE CONSOMMATEURS DYSON

Pour toute question relative à votre appareil Dyson, appelez le Service Consommateurs avec votre numéro de série et les détails concernant le lieu et la date d'achat du produit ; ou bien contactez-nous via le site Internet. Le numéro de série se trouve sous le pied de l'appareil.

La plupart des requêtes peuvent être traitées par téléphone par l'un de nos conseillers du Service Consommateurs Dyson, ou en vous rendant sur le site : www.dyson.fr

Si votre appareil Dyson nécessite une intervention, veuillez appeler le Service Consommateurs qui vous présentera les différentes options envisageables.

DETAILS SERVICE CONSOMMATEURS DYSON

Pour toute requête, merci d'appeler le Service Consommateurs Dyson France FR 01 56 69 79 89
www.dyson.fr

PROTECTION DE VOS DONNEES PERSONNELLES

Vos coordonnées seront uniquement conservées par la société Dyson, responsable du traitement, la société Dawleys et les agents agréés, pour les besoins de mise en œuvre de la présente garantie et de la relation clientèle. Les informations recueillies et traitées par la société Dyson sont régies par les dispositions de la loi « Informatique et Libertés » du 6 janvier 1978 modifiée par la loi du 6 août 2004. Elles seront utilisées pour les besoins de mise en œuvre de la présente garantie et de la relation clientèle et sont destinées, à cette fin, à Dyson ainsi qu'à ses prestataires de services. Vous disposez d'un droit d'accès, de rectification et de modification des données vous concernant, ainsi que d'un droit d'opposition à leur traitement. Ces droits peuvent être exercés à tout moment, notamment auprès de Dyson Service Consommateurs – 64, rue La Boétie – 75008 Paris.

Des informations commerciales pourront également vous être envoyées. Vous pouvez vous opposer à ce que Dyson vous adresse des offres promotionnelles sur ses produits, ainsi qu'à recevoir toutes autres offres commerciales par courrier, en écrivant à service.conso@dyson.com ou à Dyson Service Consommateurs – 64, rue La Boétie – 75008 Paris si vous n'avez pas d'adresse email. A votre demande, Dyson vous remboursera les frais d'affranchissement.

INFORMATIONS RELATIVES À LA DESTRUCTION

Les produits Dyson étant fabriqués à partir de matériaux hautement recyclables, ils ne doivent pas être traités comme des ordures ménagères. Pour protéger l'environnement, veuillez vous débarrasser de ce produit de manière responsable et le recycler si possible.

INFORMATION SUR LE PRODUIT

Poids du produit : 2.43kg.

Remarque : certains détails peuvent être différents de ceux illustrés.

CH

SERVICE CONSOMMATEUR DYSON

- Pour toute question relative à votre ventilateur Dyson, appelez le Service clients avec votre numéro de série et les détails concernant le lieu et la date d'achat du produit. Le numéro de série se trouve sous le pied du ventilateur
- La plupart des problèmes peut être résolu téléphoniquement par l'un de nos conseillers de notre service clients, ou en vous rendant sur le site : www.dyson.ch
- Si votre ventilateur Dyson nécessite une intervention, veuillez appeler le Service clients qui vous présentera les meilleures options envisageables. Si le ventilateur est encore sous garantie et la réparation couverte par la garantie, il sera réparé gratuitement.

ENREGISTREZ-VOUS EN TANT QUE PROPRIÉTAIRE D'UN DYSON

NOUS VOUS REMERCIONS D'AVOIR CHOISI DYSON.

Pour nous aider à assurer un service rapide et efficace, veuillez vous enregistrer en tant que propriétaire d'un ventilateur Dyson.

Vous pouvez enregistrer votre ventilateur Dyson sur notre site www.dyson.ch ou par téléphone au no 0848 807 907.

Cela confirmera que vous êtes propriétaire d'un ventilateur Dyson en cas de perte de la garantie et nous permettra de vous contacter en cas de besoin.

GARANTIE LIMITÉE DE 2 ANS

Conditions de la garantie Dyson limitée de 2 ans.

- La garantie prend effet à la date d'achat (ou à la date de livraison si celle-ci intervient plus tard).
 - Toute intervention sera effectuée par Dyson ou par ses agents agréés.
 - Toute pièce ou produit remplacés deviennent la propriété de Dyson.
 - Les avantages qu'offre la garantie sont supplémentaires et n'ont aucun effet sur vos droits légaux en tant que consommateur.
- La réparation ou le remplacement du ventilateur effectués sous garantie, ne prolonge pas la durée de garantie.
- Pour bénéficier de ladite garantie, vous devez fournir le numéro de série, la date et le lieu d'achat. Sans cette preuve, toute réparation sera facturée. Veuillez conserver votre facture ou bulletin de livraison en lieu sûr.

QUE COUVRE LA GARANTIE ?

- Pour une période de 2 ans à compter de la date d'achat ou de livraison de l'appareil, la garantie couvre la réparation gratuite de votre ventilateur (pièces et main-d'œuvre incluses), ou le remplacement de celui-ci (à discrétion de Dyson). Si celui-ci ou l'un de ses composants est constaté comme défectueux, ou en cas de défaut de fabrication (si une pièce détachée n'est plus disponible en stock ou n'est plus fabriquée, Dyson ou l'un de ses agents agréés la remplacera par une pièce de rechange équivalente)

QUE NE COUVRE PAS LA GARANTIE ?

Dyson ne garantit pas la réparation ou le remplacement d'un produit suite à :

- L'usure normale de l'appareil
 - Utilisation de l'appareil hors du pays d'achat.
 - Dégâts accidentels, défauts causés par la négligence, un manque de soins, une utilisation incorrecte ou imprudente, ou toute utilisation non conforme du ventilateur différentes de celles prévues par le présent manuel
 - L'utilisation de pièces et accessoires autres que ceux originaux recommandés par Dyson
 - Dégâts accidentels causés par des éléments externes, tels que déplacements, conditions climatiques, interruptions de courant ou différences de tension. Blocage: veuillez voir au verso les détails pour débloquer le ventilateur
 - Une installation défectueuse (sauf installation effectuée par Dyson).
 - De réparations ou modifications effectuées par des personnes ou agents non agréés par Dyson
- Si vous avez des doutes concernant l'étendue de votre garantie, veuillez appeler le service clients de Dyson : 0848 807 907.
- Rappel: veuillez toujours retirer la prise avant de vérifier les problèmes. Si le ventilateur ne fonctionne pas, veuillez au préalable contrôler qu'il y a du courant et le la prise soit correctement insérée.

INFORMATIONS IMPORTANTES CONCERNANT LA PROTECTION DES DONNÉES

Si vous nous fournissez des données concernant des tiers, vous devez confirmer que ceux-ci vous ont autorisé à agir en leur nom, qu'ils ont consenti au traitement de leurs données personnelles, y compris des données sensibles, et que vous les avez informés de notre identité et des fins auxquelles leur données personnelles seront traitées.

Vous êtes en droit de demander un exemplaire des informations que nous détenons vous concernant (pour lequel nous pourrions demander une petite indemnisation) et de faire rectifier toute erreur éventuelle.

Pour les besoins de contrôle qualité ou de formation, nous pourrions être amenés à suivre ou à enregistrer vos communications avec nous.

VIE PRIVÉE

En cas de changement de vos données personnelles ou de vos préférences commerciales ou si vous avez des questions à poser sur notre utilisation des informations vous concernant, veuillez nous en informer en contactant Dyson SA, Hardturmstrasse 253, 8005 Zürich ou en téléphonant au service d'assistance : 0848 807 907. Vous pouvez également nous envoyer un e-mail à switzerland@dyson.com

Pour plus de renseignements concernant notre protection de votre vie privée, veuillez consulter notre politique de protection sur www.dyson.ch

INFORMATIONS RELATIVES À LA DESTRUCTION

Les produits Dyson sont fabriqués à partir de matériaux hautement recyclables, il ne doivent pas être traités comme des ordures ménagères. Pour protéger l'environnement, veuillez vous débarrasser de ce produit de manière responsable et le recycler si possible.

INFORMATION SUR LE PRODUIT

Poids du produit: 2.43kg.

Remarque : certains détails peuvent être différents de ceux illustrés.

DE/AT/CH

VERWENDUNG DES DYSON HEIZLÜFTERS

BITTE LESEN SIE DEN ABSCHNITT "WICHTIGE SICHERHEITSHINWEISE" IN DIESER DYSON BEDIENUNGSANLEITUNG, BEVOR SIE DAS GERÄT BENUTZEN.

BEDIENUNG

- Die Bodenplatte muss vor der Benutzung des Gerätes fest montiert sein. Die

Bodenplatte nicht abmontieren oder das Gerät ohne Bodenplatte verwenden.

- Der Heizlüfter funktioniert nur, wenn die gewünschte Solltemperatur über der aktuellen Raumtemperatur liegt.
- Jedes Mal, wenn Sie die Heizfunktion Ihres Gerätes auswählen, benötigt das Gerät eine kurze Zeit, um sich auf die gewählte Funktion einzustellen. Dabei wird der Luftstrom für kurze Zeit automatisch gesteuert, eh das Gerät auf der von Ihnen gewünschten LuftstromEinstellung und Temperatur arbeitet.
- Der Heizlüfter dreht sich nicht, wenn die Steuerungstasten dauerhaft gedrückt werden.
- Der Heizlüfter ist aus Sicherheitsgründen mit automatischen Sicherheitsschaltern ausgestattet, die dann ausgelöst werden, wenn das Gerät umfällt oder überhitzt. Wird der Schalter ausgelöst, bitte den Heizlüfter von der Stromversorgung trennen und abkühlen lassen. Vor Wiederinbetriebnahme das Gerät auf Blockierungen untersuchen, diese ggf. entfernen und das Gerät auf einer stabilen ebenen Fläche aufstellen.
- Bei einer Unterbrechung der Stromversorgung wird ein E1-Fehler angezeigt. Der Heizlüfter muss dann aus- und wieder eingeschaltet werden. Wenn das Problem weiterhin auftritt, benachrichtigen Sie bitte den Dyson Kundendienst.
- Führen Sie keine Wartungs- oder Reparaturarbeiten durch, die nicht in dieser Bedienungsanleitung genannt oder Ihnen vom Dyson Kundendienst empfohlen wurden.
- Das Gerät darf nicht eingeölt oder eingefettet werden.

AUSRICHTUNGSFUNKTION

Die Basiseinheit vorsichtig an Unter- und Oberseite festhalten. Das Gerät im gewünschten Luftstromwinkel nach vorne oder hinten ausrichten.

REINIGUNG

- Das Heizgerät in den Standby-Modus (AUS) stellen.
- Gerät vom Netz trennen.
- Das Gerät sollte nach dem Einsatz 1 bis 2 Stunden abkühlen, bevor es gereinigt wird.
- Zum Reinigen das Gerät nur mit einem trockenen oder feuchten Tuch abwischen.
- Keine Reinigungsmittel oder Polituren zum Reinigen des Heizlüfters verwenden.

AUFBEWAHRUNG

- Wenn das Gerät nicht verwendet wird, den Netzstecker aus der Steckdose ziehen.
- Das Heizgerät an einem trockenen Ort aufbewahren und das Kabel sichern, damit es nicht beschädigt wird oder Personen darüber stolpern.

AUSWECHSELN DER BATTERIE

-  **ACHTUNG:**
- Schalten Sie vor dem Wechsel der Batterie das Gerät in den Standby-Modus und ziehen Sie den Netzstecker aus der Steckdose.
- Stellen Sie sicher, dass die Batterie richtig herum eingesetzt wird.
- Die Batterie nicht zerlegen oder wieder aufladen. Von offenem Feuer fern halten.
- Beim Einsetzen neuer Batterien die Anleitungen des Herstellers beachten (Batterie-Typ CR 2032).

FEHLERBEHEBUNG

- Vor der Suche nach Fehlern immer den Netzstecker aus der Steckdose ziehen.
- Wenn das Heizgerät nicht funktioniert, zunächst überprüfen, ob der Netzstecker korrekt an eine funktionierende Steckdose angeschlossen ist.
- Falls noch immer Probleme auftreten, benachrichtigen Sie bitte den Dyson Kundendienst.

2-JAHRES-GARANTIE

BEDINGUNGEN UND BESTIMMUNGEN DER 2-JAHRES-GARANTIE VON DYSON.

- Die Garantie tritt zum Kaufdatum in Kraft.
- Alle Arbeiten werden von Dyson oder ihren autorisierten Vertretern durchgeführt.
- Ausgewechselte Teile werden Eigentum von Dyson.
- Reparatur und Auswechslung eines Gerätes während der Garantiezeit verlängern die Garantie nicht.
- Die Garantie bietet Vorteile, die Sie zusätzlich zu Ihren gesetzlichen Rechten als Konsument erhalten und die diese nicht beeinträchtigen.
- Bevor wir an Ihrem Gerät arbeiten können, müssen Sie den Kauf desselben nachweisen. Ohne diesen Nachweis sind alle durchgeführten Arbeiten kostenpflichtig.
- Bitte bewahren Sie daher Kaufbeleg bzw. Rechnung und Lieferschein gut auf.

WAS WIRD VON DER GARANTIE GEDECKT?

- Die Reparatur und Auswechslung des Gerätes, falls es innerhalb von 2 Jahren nach dem Kauf aufgrund fehlerhafter Werkstoffe, Verarbeitung oder Funktion für defekt befunden wird (falls ein Teil nicht mehr verfügbar ist oder nicht mehr gefertigt wird, so wird Dyson es mit einem funktionstüchtigen Ersatzteil auswechseln).

WAS WIRD NICHT VON DER GARANTIE GEDECKT?

Dyson haftet nicht für solche Kosten von Reparatur oder Auswechslung eines Produkts, die durch folgende Umstände entstehen:

- Normaler Verschleiß.
- Unfallschäden, Fehler, die durch fahrlässige Verwendung oder Pflege, Nachlässigkeit, unsachgemäße Bedienung oder Handhabung des Gerätes entgegen den Vorschriften dieser Anleitung verursacht werden.
- Schäden als Ergebnis einer nicht gemäß Typenschild erfolgten Verwendung.

- Blockierungen - Einzelheiten zur Beseitigung von Blockierungen des Gerätes finden Sie in dieser Anleitung.
 - Verwendung des Gerätes außerhalb des Landes, in dem es gekauft wurde.
 - Verwendung anderer Teile und Zubehörteile als der von Dyson hergestellten und empfohlenen.
 - Schäden durch externe Quellen, wie z. B. durch Transport, Wetter, Stromausfälle oder Überspannungen.
 - Reparaturen oder Änderungen durch andere Parteien als Dyson oder ihren autorisierten Vertretern.
 - Defekte, die durch Umstände verursacht wurden, die außerhalb der Kontrolle von Dyson liegen.
- Wenn Sie Fragen zum Leistungsumfang der Dyson-Garantie haben, rufen Sie bitte den Dyson Kundendienst unter 0800 31 31 31 8 an.
Für Österreich: 0810 – 333 976 (zum Ortstarif - aus ganz Österreich).
Zur Erinnerung: Vor der Untersuchung von Problemen stets den Stecker aus der Steckdose ziehen. Wenn das Gerät nicht funktioniert, bitte zuerst prüfen, ob der Netzanschluss Strom führt und der Stecker ordnungsgemäß in die Steckdose gesteckt wurde.

REGISTRIERUNG IHRER GARANTIE

VIELEN DANK, DASS SIE SICH FÜR EIN DYSON GERÄT ENTSCIEDEN HABEN.

Damit wir Ihnen schnellen und effizienten Service bieten können, registrieren Sie sich bitte als Eigentümer Ihres Dyson-Gerätes. Dafür stehen Ihnen zwei Möglichkeiten zur Auswahl:

- Online unter www.dyson.de bzw. www.dyson.at
- Telefonisch über den Dyson Kundendienst: 0800 31 31 31 8. Für Österreich: 0810 – 333 976 (zum Ortstarif - aus ganz Österreich).

DE/AT

DYSON KUNDENDIENST

Wenn Sie eine Frage zu Ihrem Dyson-Gerät haben, rufen Sie den Dyson Kundendienst an und teilen Sie uns die Seriennummer Ihres Gerätes mit oder setzen Sie sich über die Dyson Webseite mit uns in Verbindung. Die Seriennummer befindet sich auf dem Sockel des Produkts.
"Die meisten Fragen können telefonisch von einem unserer Kundendienstmitarbeiter oder durch Ihren Besuch der folgenden Webseite gelöst werden:
www.dyson.de
Wenn Ihr Gerät einer Reparatur bedarf, rufen Sie den Dyson Kundendienst an, um die zur Verfügung stehenden Möglichkeiten zu besprechen.

ZUM DATENSCHUTZ

Ihre Daten werden durch Dyson und seine autorisierten Partner vertraulich behandelt. Wenn sich Ihre persönlichen Daten ändern oder Sie Fragen zu unserem Umgang mit Ihren Daten haben, wenden Sie sich bitte an den Dyson Kundendienst, den Sie unter 0800 31 31 31 8 erreichen. Für Österreich: 0810 - 333 976 (zum Ortstarif – aus ganz Österreich). Alternativ können Sie auch eine E-Mail an infoline@dyson.de oder kundendienst-austria@dyson.com schreiben. Weitere Informationen zum Thema Datenschutz finden Sie in unseren Datenschutzrichtlinien unter www.dyson.de bzw. www.dyson.at

ENTSORGUNGSHINWEIS

Dyson-Produkte werden aus hochwertigen wiederverwertbaren Materialien hergestellt und sollten daher nicht wie Hausmüll behandelt werden. Schützen Sie die Umwelt, indem Sie dieses Produkt auf verantwortungsvolle Weise entsorgen und nach Möglichkeit einer Wiederverwertung zuführen.

PRODUKTINFORMATION

Produktgewicht: 2.43kg. Anmerkung: Kleine Details können von den hier gezeigten leicht abweichen.

CH

DYSON-KUNDENDIENST

- Wenn Sie eine Frage zu Ihrem Dyson haben, rufen Sie die Kundendienstberatung an und nennen Sie Ihre Seriennummer oder setzen Sie sich über die Dyson Web-Seite mit uns in Verbindung. Die Seriennummer befindet sich auf dem Sockel des Produkts.
- Die meisten Fragen können telefonisch von einem unserer Kundendienstmitarbeiter oder durch Ihren Besuch der folgenden Web-Seite www.dyson.ch gelöst werden.
- Falls Ihr Gerät gewartet werden muss, rufen Sie bitte die Dyson-Kundenhotline an, sodass wir die möglichen Optionen besprechen können. Falls Ihr Gerät unter Garantie fällt und Reparaturen durch diese Garantie abgedeckt sind, wird es kostenfrei repariert.

BITTE REGISTRIEREN SIE SICH ALS DYSON-BESITZER

DANKE, DASS SIE SICH ZUM KAUF EINES DYSON ENTSCIEDEN HABEN.
Um uns dabei zu helfen, schnellen und effizienten Service zu gewährleisten, registrieren Sie sich bitte als Besitzer eines Dyson.
Bitte registrieren Sie Ihr Gerät online unter www.dyson.ch oder telefonisch unter 0848 807 907.
Dies wird Sie im Falle des Verlustes der Versicherung als den Besitzer eines Dyson-Gerätes ausweisen und es uns ermöglichen, Sie zu kontaktieren, falls notwendig.

INGESCHRÄNKTE 2-JAHRE-GARANTIE

Bedingungen der eingeschränkten 2-Jahre-Garantie von Dyson.
• Die Garantie tritt in Kraft zum Zeitpunkt des Kaufs (oder der Zustellung, falls diese auf einen späteren Zeitpunkt fällt).

- Sämtliche Arbeiten werden durch Dyson oder autorisierte Vertreter durchgeführt werden.
- Ausgewechselte Teile werden zum Eigentum von Dyson.
- Die durch die Garantie gebotenen Vorteile sind ergänzend und haben keinen Einfluss auf Ihre gesetzlichen festgelegten Rechte als Konsument. Reparatur und Auswechslung eines Gerätes während der Garantiezeit verlängern die Garantie nicht.
- Sie müssen einen Nachweis der Zustellung/des Kaufs erbringen, bevor Arbeiten an Ihrem Gerät vorgenommen werden können. Ohne diesen Nachweis werden alle Arbeiten in Rechnung gestellt. Bitte bewahren Sie Ihre Quittung oder den Zustellschein auf.

ABGEDECKT IST

- Die Reparatur oder der Ersatz Ihres Geräts (nach dem Ermessen von Dyson), falls Ihr Gerät sich als defekt aufgrund von fehlerhaften Materialien, einer fehlerhaften Verarbeitung oder Funktion innerhalb von 2 Jahren nach Kauf oder Zustellung erweist (falls ein Teil nicht mehr lieferbar ist oder nicht mehr hergestellt wird, ersetzt Dyson es durch ein funktionsfähiges Ersatzteil).

NICHT ABGEDECKT IST

Dyson garantiert nicht die Reparatur oder den Ersatz eines Produkts aus folgenden Gründen:

- Normalem Verschleiss (z.B. Sicherung).
- Verwendung des Geräts ausserhalb des Landes, in dem es erworben wurde.
- Unfallschäden, Fehler, die durch fahrlässige Verwendung oder Pflege, Nachlässigkeit, unsachgemässe Bedienung oder Handhabung des Gerätes verursacht werden, welche nicht die Vorschriften dieser Anleitung einhalten.
- Einsatz von Teilen und Zubehör, bei denen es sich nicht um Dyson Genuine Components handelt.
- Schäden durch externe Quellen, wie z.B. durch Transport, Wetter, Stromausfälle oder Überspannungen.
- Blockaden - Einzelheiten zur Beseitigung von Blockaden des Gerätes finden Sie umseitig Fehlerhafte Installation (ausser wenn durch Dyson installiert).
- Reparaturen oder Modifikationen, die durch andere Parteien als Dyson oder seine autorisierten Vertreter durchgeführt wurden.
- Falls Sie sich nicht sicher sind, was durch Ihre Garantie abgedeckt ist, rufen Sie bitte die Dyson-Kundenhotline unter 0848 807 907 an.
Zur Erinnerung: Vor der Untersuchung von Problemen stets den Stecker aus der Dose ziehen. Wenn das Gerät nicht läuft, zuerst prüfen, ob der Netzanschluss Strom führt und der Stecker ordnungsgemäss in die Dose gesteckt wurde.

WICHTIGE INFORMATION ZUM DATENSCHUTZ

Falls Sie uns Angaben über eine dritte Person zukommen lassen, bestätigen Sie, dass diese Sie dazu benannt hat, in Ihrem Namen zu handeln, dass diese der Bearbeitung ihrer persönlichen Daten, einschliesslich sensibler persönlicher Daten, zugestimmt hat und dass Sie diese über Ihre Identität sowie die Zwecke, für die diese Daten benutzt werden, in Kenntnis gesetzt haben.
Sie haben das Recht, eine Kopie der Angaben, die uns über Sie zur Verfügung stehen, zu erhalten (für die wir ggf. eine kleine Gebühr berechnen) und mögliche Ungenauigkeiten in den Angaben korrigieren zu lassen.
Zu Zwecken der Qualitätssicherung sowie Schulung hören wir mit und zeichnen Ihre Kommunikation mit uns ggf. auf.

ZUM DATENSCHUTZ

Falls sich Ihre persönlichen Angaben ändern, falls Sie Ihre Meinung über Ihre Marketing-Präferenzen ändert oder falls Sie ggf. Fragen dazu haben, wie wir Ihre Angaben nutzen, lassen Sie uns dies bitte wissen, indem Sie sich mit Dyson Schweiz, Hardturmstrasse 253, 8005 Zürich in Verbindung setzen oder indem Sie die Dyson-Kundenhotline unter 0848 807 907 anrufen. Sie können uns auch eine Email an switzerland@dyson.com schicken.
Um mehr Informationen darüber zu erhalten, wie Sie Ihre Daten schützen können, lesen Sie bitte unsere Datenschutzrichtlinien unter www.dyson.ch

ENTSORGUNGSHINWEIS

Dyson-Produkte werden aus hochwertigen wiederverwertbaren Materialien hergestellt und sollten daher nicht wie Hausmüll behandelt werden. Schützen Sie die Umwelt, indem Sie dieses Produkt auf verantwortungsvolle Weise entsorgen und nach Möglichkeit einer Wiederverwertung zuführen.

PRODUKTINFORMATION

Produktgewicht: 2.43kg.
Anmerkung: Kleine Einzelheiten können von den gezeigten leicht abweichen.

NL/BE

UW DYSON VERWARMINGSVENTILATOR GEBRUIKEN

LEES DE 'BELANGRIJKE VEILIGHEIDSINSTRUCTIES' IN DEZE DYSON GEBRUIKSHANDLEIDING VOORDAT U VERDER GAAT.

GEBRUIK

- De basis moet stevig zijn geplaatst voordat het apparaat aangezet wordt. Het apparaat niet demonteren of gebruiken zonder dat de basis is geplaatst.
- Het verwarmingselement werkt alleen wanneer de streef temperatuur hoger is dan de kamertemperatuur.
Het verwarmingselement draait niet wanneer er op de bedieningsknoppen wordt gedrukt.
- Elke keer dat de verwarmingsfunctie wordt geselecteerd, wordt er een korte kalibratiecyclus uitgevoerd. De luchtstroom wordt tijdens deze cyclus automatisch aangepast. Als de kalibratiecyclus eenmaal is voltooid, keert de verwarmingsventilator weer terug naar de geselecteerde luchtstroomsnelheid.

- Voor uw veiligheid is het verwarmingselement uitgerust met een automatische uitschakelfunctie die in werking treedt als het verwarmingselement oververhit raakt. Als deze functie in werking treedt, trek dan de stekker uit het stopcontact en laat het verwarmingselement afkoelen. Controleer voordat u het apparaat weer inschakelt op eventuele blokkades, verwijder die en zorg ervoor dat het verwarmingselement op een stevig vlak oppervlak staat.
- Als de stroom wordt onderbroken, verschijnt er een E1-foutmelding. Schakel het verwarmingselement uit en vervolgens weer in. Neem contact op met de Dyson Helpdesk als het probleem blijft bestaan.
- Voer geen onderhoud- of reparatiewerkzaamheden uit die afwijken van hetgeen in deze Dyson gebruikshandleiding wordt getoond of door de Dyson helpdesk wordt geadviseerd.
- Smeer geen enkel onderdeel van het verwarmingselement.

KANTELFUNCTIE

Houd de basis en de bovenkant van de luchtstroomversterker voorzichtig vast. Kantel naar voor of achter voor de gewenste luchtstroomhoek.

REINIGEN

- Zet het verwarmingselement in stand-bymodus/uit.
- Trek de stekker uit het stopcontact.
- Laat het apparaat voor reiniging 1 tot 2 uur afkoelen als het verwarmingselement in gebruik is geweest.
- Veeg het apparaat uitsluitend schoon met een droge of vochtige doek.
- Gebruik geen reinigingsmiddelen of poetsmiddelen om het verwarmingselement te reinigen.

OPSLAG

- Haal de stekker uit het stopcontact wanneer het apparaat niet gebruikt wordt.
- Bewaar het verwarmingselement op een droge plaats en leg de kabel uit de buurt van veelbelopen ruimten, zodat er niet over gestruikeld kan worden.

BATTERIJ VERVANGEN



WAARSCHUWING:

- Zet het verwarmingselement in stand-bymodus en haal de stekker uit het stopcontact bij het vervangen van de batterij.
- Controleer of de polariteit correct is bij installeren van de batterij.
- Probeer de batterij niet te demonteren of op te laden. Uit de buurt van vuur houden.
- Volg de instructies van de batterijfabrikant bij het installeren van nieuwe batterijen (batterijtype CR 2032).

PROBLEEMOPLOSSING

- Onthoud: trek altijd de stekker uit het stopcontact voordat u op problemen controleert.
- Als het verwarmingselement niet werkt, controleer dan eerst of het stopcontact naar behoren functioneert en of de stekker goed in het stopcontact is geplaatst.
- Als er nog steeds problemen zijn, neem dan contact op met de Dyson Benelux Helpdesk.

2 JAAR BEPERKTE GARANTIE

VOORWAARDEN VAN UW DYSON GARANTIE VAN 2 JAAR.

WAT WORDT VERGOED

- De reparatie of vervanging van uw verwarmingsventilator (ter beoordeling van Dyson) als uw verwarmingsventilator defectief wordt bevonden vanwege gebrekkige materialen, uitvoering of functioneren binnen 2 jaar na aankoop of levering (als een onderdeel niet meer verkrijgbaar of uit de productie is, zal Dyson het vervangen door een onderdeel dat de functie ervan vervangt).

WAT NIET WORDT VERGOED

Dyson is niet aansprakelijk voor reparatie- of vervangingskosten van een product die worden gemaakt als gevolg van:

- Onopzettelijke schade, defecten veroorzaakt door nalatig gebruik of onderhoud, verwaarlozing, onvoorzichtig gebruik van of omgaan met de verwarmingsventilator dat niet in overeenstemming is met deze handleiding.
- Gebruik van het apparaat voor iets anders dan normaal huishoudelijk gebruik.
- Gebruik van onderdelen die niet in overeenstemming met de instructies van Dyson aangesloten of geplaatst zijn.
- Gebruik van andere onderdelen en accessoires dan die door Dyson worden geproduceerd of aanbevolen.
- Foutieve installatie (behalve installaties die door Dyson zelf verricht zijn).
- Reparaties of wijzigingen die zijn uitgevoerd door andere partijen dan Dyson of diens bevoegde vertegenwoordigers.
- Schade door externe omstandigheden zoals vervoer, weer, stroomonderbrekingen of -storingen.
- Defecten veroorzaakt door omstandigheden buiten Dysons macht.
- Schade als gevolg van gebruik dat niet in overeenstemming is met het typeplaatje.
- Verstoppingen – kijk aub in de handleiding voor informatie over hoe de ventilator ontstopt kan worden.
- Normale slijtage, zoals van de batterij.
- Als u twijfels hebt over de dekking van de garantie, bel dan de Dyson Benelux Helpdesk.

OVERZICHT VAN DEKKING

- De garantie gaat in op het moment van aankoop (of een eventueel latere leverdatum).
- U dient een bewijs van levering/aankoop (van zowel het origineel en eventueel daaropvolgende aankopen) te overleggen voordat werkzaamheden aan uw Dyson apparaat kunnen worden uitgevoerd. Zonder dit bewijs zullen uitgevoerde werkzaamheden in rekening worden gebracht. Bewaar uw bon of ontvangstbewijs.

Reparaties zullen worden uitgevoerd door Dyson of gecertificeerde agenten.

- Vervangen onderdelen worden eigendom van Dyson.
- De reparatie en het herstel van de ventilator onder garantie verlengt de garantieperiode niet.
- De garantie biedt voordelen die aanvullend zijn op uw wettelijke rechten als consument en deze niet aantasten.

BELANGRIJKE INFORMATIE OVER GEGEVENS BESCHERMING

Uw gegevens zullen worden bewaard door Dyson Limited en haar agenten voor promotionele, marketing en service-doeleinden.

Als uw persoonlijke gegevens wijzigen, als u van mening verandert over uw marketingvoorkeuren of als u vragen hebt over het gebruik van uw gegevens, neem dan contact op met Dyson BV, Keizersgracht 209, 1016 DT Amsterdam, Nederland, of door te bellen met de Dyson Klantenservice in Nederland: 020- 521 98 90.

Of in België op nummer 078 15 09 80.

Voor meer informatie over hoe wij uw privacy beschermen, raadpleeg ons privacybeleid op www.dyson.nl

INFORMATIE OVER WEGGOOIEN

Dyson producten worden gemaakt van hoogwaardige recyclebare materialen. Gooi dit product op verantwoorde wijze weg en recycle indien mogelijk.

PRODUCTINFORMATIE

Gewicht product 2.43kg.

Let op: details kunnen afwijken van de afbeelding.

ES

CÓMO UTILIZAR SU CALEFACTOR DYSON

LEA LAS "RECOMENDACIONES IMPORTANTES DE SEGURIDAD" QUE SE INCLUYEN EN ESTE MANUAL DE INSTRUCCIONES DE DYSON ANTES DE CONTINUAR.

FUNCIONAMIENTO

- La base debe acoplarse correctamente antes de utilizar el calefactor. No desmonte ni utilice el calefactor si la base no está acoplada.
- El calefactor no funcionará a menos que la temperatura deseada sea superior a la temperatura ambiente.
- Cada vez que se selecciona el modo calefacción, este lleva a cabo un breve ciclo de calibración. El flujo de aire se controlará automáticamente durante este ciclo. Una vez terminado el ciclo de calibración, el flujo de aire volverá a la velocidad seleccionada.
- El calefactor no girará cuando se presionen los botones de control.
- Para su seguridad, este calefactor incorpora un termostato de apagado automático que se activa si el calefactor vuelca o se recalienta. En el caso de que dicho termostato se haya activado, desenchufe el calefactor y deje que se enfríe. Antes de volver a conectarlo, compruebe que no haya ningún bloqueo y asegúrese de que el calefactor esté colocado en una superficie sólida y nivelada.
- Si se produce una interrupción del suministro eléctrico, aparecerá un mensaje de error E1. Deberá apagar el calefactor y volver a encenderlo. Si el problema continúa, póngase en contacto con el servicio de atención al cliente Dyson.
- No realice ningún tipo de trabajo de mantenimiento o reparación más allá de los mostrados en este Manual de instrucciones de Dyson, o los recomendados por el servicio de atención al cliente Dyson.
- No lubrique las piezas de este calefactor.

FUNCIÓN DE INCLINACIÓN

Sujete la base y la parte superior del aro amplificador de aire con cuidado. Inclínelo hacia adelante o hacia atrás hasta conseguir el ángulo deseado de flujo de aire.

LIMPIEZA

- Ponga el calefactor en modo de espera o apáguelo.
- Desenchufe el aparato de la red eléctrica.
- Si ha estado usando el calefactor, déjelo enfriar de 1 a 2 horas antes de limpiarlo.
- Para limpiarlo, pásele un trapo seco o ligeramente húmedo.
- No use detergentes ni pulidores para limpiar el calefactor.

ALMACENAMIENTO

- Desconecte el enchufe del calefactor de la red eléctrica cuando no lo esté usando.
- Guarde el calefactor en un lugar seco y no coloque el cable en zonas de paso para no tropezar con él o dañarlo.

CAMBIO DE PILA



PRECAUCIÓN:

- Ponga el calefactor en modo de espera y desconecte el enchufe de la red eléctrica antes de sustituir la batería.
- Asegúrese de colocar la pila en la posición correcta.
- No intente desmontar o cargar la pila. Manténgala alejada del fuego.
- Siga las instrucciones del fabricante de las pilas cuando coloque unas nuevas (tipo de pila CR 2032).

RESOLUCIÓN DE PROBLEMAS

- Recuerde: desconecte siempre el enchufe de la red eléctrica antes de comprobar si hay algún problema.

- Si el calefactor no funciona, compruebe primero que el enchufe tiene corriente y que el aparato está enchufado correctamente.
- Si sigue teniendo problemas, póngase en contacto con el servicio de atención al cliente Dyson.

GARANTÍA LIMITADA DE 2 AÑOS

TÉRMINOS Y CONDICIONES DE SU GARANTÍA DYSON DE 2 AÑOS.

- La garantía será efectiva desde la fecha de compra (o la fecha de entrega si ésta es posterior).
- Toda reparación deberá realizarse por los servicios técnicos autorizados por DYSON SPAIN, S.L.U.
- Cualquier componente sustituido dentro del periodo de garantía será propiedad de DYSON SPAIN, S.L.U.
- El cambio de piezas o la sustitución del producto no ampliarán el periodo de garantía, pero lo suspenderán, en su caso, mientras dure la reparación.
- Esta garantía proporciona ventajas adicionales a los derechos que le otorga la Ley y no los sustituye ni los limita.
- Debe aportar prueba (original y cualquier otro documento adicional) de la entrega/compra antes de que se lleve a cabo cualquier tipo de reparación de su electrodoméstico. Sin estos comprobantes, cualquier trabajo realizado se cobrará. Por favor, guarde su recibo, ticket, factura o nota de entrega.

QUÉ CUBRE

La garantía cubre toda reparación (incluidas piezas y mano de obra) de su electrodoméstico Dyson si éste tiene un defecto debido a la falta de conformidad (es decir, materiales defectuosos, defecto de montaje o mal funcionamiento) dentro de los 2 años siguientes a la fecha de compra o entrega. En caso de falta de conformidad del producto dentro del periodo de garantía, podrá Ud. optar por la reparación o la sustitución gratuitas, salvo que una de esas opciones resulte objetivamente imposible o desproporcionada. En caso de que tanto la reparación como la sustitución fueran imposibles, podrá Ud. optar por la rebaja del precio o por la resolución de la compra (salvo que la falta de conformidad sea de escasa importancia).

QUÉ NO CUBRE

La garantía no cubre la falta de conformidad derivada de:

- Uso o desgaste natural.
 - Uso incorrecto o mantenimiento inadecuado del aparato, transporte y roturas (o cualquier daño externo que se diagnostique) que no esté especificado en el manual.
 - Uso del aparato para fines que no sean el doméstico.
 - Bloqueos (consulte los detalles acerca de cómo retirar los bloqueos del aparato).
 - Uso del aparato fuera del país donde se compró.
 - Uso de piezas y accesorios que no sean los recomendados por DYSON o el personal autorizado.
 - Causas externas, como factores climatológicos, el transporte de la máquina o cortes de corriente.
 - Reparaciones o alteraciones realizadas por personal no autorizado.
 - Fallos causados por circunstancias ajenas al control de Dyson.
 - Si le surgen dudas acerca de la cobertura de su garantía, póngase en contacto con la línea de servicio al cliente de Dyson.
- Recuerde: desconecte siempre el enchufe antes de revisar si hay algún problema. Si el aparato no funciona, primero revise que el enchufe tiene corriente y que está correctamente enchufado. Si sigue teniendo problemas con el aparato, llame a la línea de servicio al cliente de Dyson.

POR FAVOR REGÍSTRESE COMO PROPIETARIO DE UN ELECTRODOMÉSTICO DYSON

GRACIAS POR ELEGIR UN ELECTRODOMÉSTICO DYSON.

Para ayudarnos a proporcionarle un servicio rápido y eficaz, regístrese como propietario de un electrodoméstico Dyson. Hay 2 formas de hacerlo:

- Online en www.dyson.es
- Llamando a la línea de servicio al cliente de Dyson. Esto confirmará que usted es dueño de un electrodoméstico Dyson en caso de necesitar la garantía y nos permitirá ponernos en contacto con usted si fuera necesario.

SERVICIO DE ATENCIÓN AL CLIENTE DYSON

Si tiene alguna pregunta acerca de su electrodoméstico Dyson, póngase en contacto con la línea de servicio al cliente de Dyson con su número de serie y los detalles de dónde y cuándo lo compró.

El número de serie lo podrá encontrar en la base del producto. La mayor parte de sus preguntas podrán ser resueltas por teléfono por uno de los operadores de la línea de servicio al cliente de Dyson. Si su electrodoméstico necesita alguna reparación, póngase en contacto con la línea de servicio al cliente de Dyson para que podamos examinar las opciones disponibles. Si su electrodoméstico está en garantía y la reparación está cubierta, será reparado sin coste alguno.

PRIVACIDAD

Le comunicamos que, al remitir el formulario cumplimentado, autoriza Ud. que sus datos se incorporen a un fichero cuyo responsable es DYSON SPAIN, S.L.U., con domicilio en la calle Velázquez 140, 3ª planta 28006 Madrid., y que está inscrito en la Agencia Española de Protección de Datos, y cuya finalidad es la de disponer de una base de datos de usuarios del servicio postventa de nuestra compañía para gestionar la recepción de productos, reparación de los mismos y envío al domicilio del usuario. Puede ejercitar sus derechos de acceso, rectificación, cancelación y oposición en cualquier momento. Para ello puede enviar un correo electrónico a la siguiente dirección: asistencia.cliente@dyson.com, o bien por correo ordinario

a la dirección arriba descrita: DYSON SPAIN, S.L.U., Velázquez 140, 3ª planta 28006 Madrid.

INFORMACIÓN SOBRE ELIMINACIÓN DE RESIDUOS

Los productos Dyson están hechos a partir de materiales reciclables de alta calidad y, por tanto, no deben tratarse como residuos domésticos. Para proteger el medio ambiente, deseche este producto de forma responsable y recíclalo siempre que sea posible. Extraiga la batería del producto antes de desecharla. Siga las normas o regulaciones locales para la eliminación o el reciclado de la batería.

IT/CH

USO DEL TERMOVENTILATORE DYSON

PRIMA DI PROCEDERE, LEGGERE LE IMPORTANTI ISTRUZIONI DI SICUREZZA CONTENUTE IN QUESTO MANUALE D'USO DYSON.

FUNZIONAMENTO

- La base deve essere fissata in modo sicuro prima dell'utilizzo. Non smontare né utilizzare l'apparecchio senza aver fissato la base.
- Il termoventilatore non entra in funzione se la temperatura impostata non è superiore alla temperatura ambiente.
- Ogni volta che viene selezionata la modalità di riscaldamento, si avvia un breve ciclo di calibrazione. Il flusso d'aria viene controllato automaticamente durante questa procedura. Una volta completato il ciclo di calibrazione, l'apparecchio si posizionerà sulla velocità da voi selezionata.
- Quando si premono i pulsanti di controllo, il termoventilatore non oscilla.
- Per la massima sicurezza degli utenti, questo termoventilatore è dotato di interruttori automatici che scattano in caso di ribaltamento o surriscaldamento. In questo caso, scollegare il termoventilatore dalla presa di corrente e lasciarlo raffreddare. Prima di riaccenderlo, controllare che non siano presenti ostruzioni ed eventualmente eliminarle, quindi assicurarsi che l'apparecchio sia collocato su una superficie stabile e piana.
- Se l'alimentazione si interrompe, viene visualizzato un messaggio di errore E1. In questo caso, spegnere e riaccendere il termoventilatore. Se il problema persiste, chiamare il Centro Assistenza Dyson.
- Non sottoporre l'apparecchio a interventi di manutenzione o riparazione diversi da quelli indicati in questo Manuale d'uso Dyson o consigliati dal Centro Assistenza Dyson.
- Non lubrificare il termoventilatore in nessuna delle sue parti.

FUNZIONE DI INCLINAZIONE

Tenendo con attenzione il termoventilatore dalla base e dalla parte superiore dell'amplificatore del circuito d'aria, inclinarlo in avanti o indietro fino a ottenere l'angolazione del flusso d'aria desiderata.

PULIZIA

- Mettere il termoventilatore in modalità standby/off.
- Scollegare l'apparecchio dalla presa di corrente.
- Se il termoventilatore è stato utilizzato, prima di pulirlo attendere il raffreddamento per una o due ore.
- Per la pulizia, utilizzare esclusivamente un panno asciutto o umido.
- Non usare detersivi o solventi per pulire il termoventilatore.

CONSERVAZIONE

- Quando non si utilizza l'apparecchio, scollegarlo dall'alimentazione elettrica.
- Riporre il termoventilatore in un luogo asciutto e arrotolare il cavo per evitare che venga calpestato o danneggiato.

SOSTITUZIONE DELLA BATTERIA

ATTENZIONE:

- Impostare il termoventilatore in modalità standby e scollegarlo dall'alimentazione elettrica prima di sostituire la batteria.
- Assicurarsi di installare la batteria con le polarità corrette.
- Non tentare di smontare o ricaricare la batteria. Tenere lontano dal fuoco.
- Per l'installazione di nuove batterie, seguire le istruzioni fornite dalla casa costruttrice (tipo di batteria CR 2032).

RISOLUZIONE DEI PROBLEMI

- Attenzione: in caso di problemi, scollegare sempre l'apparecchio dall'alimentazione elettrica prima di ispezionarlo.
- Se il termoventilatore non funziona, controllare prima che la presa sia alimentata da corrente elettrica e che la spina sia inserita correttamente nella presa.
- Se si riscontrano ancora problemi, rivolgersi al Centro Assistenza Dyson.

GARANZIA LIMITATA DI 2 ANNI

TERMINI E CONDIZIONI DELLA VOSTRA GARANZIA DI 2 ANNI DYSON.

- La garanzia diventa effettiva alla data d'acquisto (o alla data di consegna, se avviene successivamente).
- La manutenzione viene eseguita dalla Dyson o da suoi agenti autorizzati.
- Tutte le parti che vengono sostituite diventano proprietà della Dyson.
- La riparazione e la sostituzione dell'apparecchio in garanzia non estenderà il periodo di garanzia.
- La garanzia prevede benefici aggiuntivi rispetto alla normativa sui diritti dei consumatori e non ne preclude la validità.
- Per qualsiasi intervento di manutenzione vostro apparecchio Dyson, è necessario fornire prova dell'acquisto/della consegna (la fattura o lo scontrino originale ed eventuale documentazione successiva). Senza questa prova, la manutenzione eseguita vi sarà addebitata. Si prega di conservare la fattura o lo scontrino. Si prega di conservare la fattura o lo scontrino.

COSA È COPERTO (DALLA GARANZIA)

- La riparazione o la sostituzione del vostro apparecchio (a discrezione della Dyson), se è accertato che il malfunzionamento deriva da materiali, lavorazione o da funzioni difettose, entro 2 anni dall'acquisto (se qualche pezzo non è più disponibile o è fuori produzione, la Dyson lo sostituirà con una parte di ricambio funzionale).

COSA NON È COPERTO (DALLA GARANZIA)

- La Dyson non è responsabile per i costi di riparazione o sostituzione di un prodotto in conseguenza di:
 - Normale usura.
 - Danneggiamento accidentale, difetti causati da un uso negligente, incuria, trascuratezza, disattenzione o da un utilizzo difforme rispetto a quanto indicato in questo manuale.
 - Danneggiamento causato da un uso non conforme con la targhetta.
 - Blocchi: consultare a tergo i dettagli su come sbloccare l'apparecchio.
 - Uso dell'apparecchio fuori dal Paese in cui è stato acquistato.
 - Uso di parti e accessori diversi da quelli prodotti o raccomandati dalla Dyson.
 - Danneggiamenti causati da elementi esterni, quali spostamento, condizioni climatiche, interruzione di elettricità o sbalzi di tensione.
- Riparazioni o modifiche apportate da terzi diversi dalla Dyson o dai suoi agenti autorizzati.
- Guasti causati da circostanze al di fuori del controllo della Dyson.
- Se avete dubbi su ciò che viene coperto dalla vostra garanzia, contattate il Centro Assistenza Dyson.
Ricordare: disinserire sempre la spina dalla presa prima di verificare i problemi. Se l'apparecchio non funziona, controllare prima che la presa sia alimentata da corrente elettrica e che la spina sia inserita correttamente nella presa. Se si verificano ancora problemi, si prega di rivolgersi al Centro Assistenza Dyson.

VI PREGHIAMO DI REGISTRARVI COME PROPRIETARI DI UN APPARECCHIO DYSON

GRAZIE PER AVER SCELTO DI ACQUISTARE UN APPARECCHIO DYSON.

Per aiutarci ad assicurarvi di ricevere un servizio rapido ed efficiente, vi preghiamo di registrarvi come proprietari dell'apparecchio Dyson. Ci sono 2 modi per farlo:

- Online su www.dyson.it
- Contattando il Centro Assistenza Dyson.
Questo confermerà la proprietà del vostro apparecchio Dyson in caso di perdita della garanzia e ci permetterà di contattarvi, se necessario.

IT

CENTRO ASSISTENZA DYSON

Se avete domande sul vostro apparecchio Dyson, chiamate il Centro Assistenza Dyson tenendo a portata di mano il numero di serie dell'apparecchio e informazioni su dove e quando è stato acquistato o contattateci tramite il sito web.

Il numero di serie si trova sulla del prodotto.

La maggior parte dei problemi può essere risolta telefonicamente dallo staff del nostro Centro Assistenza Dyson contattando il numero 848 848 717.

Se il vostro apparecchio ha bisogno di assistenza, chiamate il Centro Assistenza Dyson in modo da poter discutere le diverse opzioni. Se l'apparecchio è in garanzia e la riparazione è coperta dalla garanzia, verrà riparato senza alcun costo.

IMPORTANTI INFORMAZIONI RELATIVE ALLA PRIVACY

Dyson intende trattare i dati da Lei forniti (di seguito i "Dati") ai fini della "Garanzia Dyson 2 anni". I Dati saranno trattati in conformità con il Codice della Privacy (Decreto Legislativo 196/03), mediante strumenti elettronici e non elettronici per i fini summenzionati e al fine di garantire la sicurezza e la confidenzialità degli stessi. Le comunichiamo inoltre che, per una verifica sulla qualità e per finalità di training, potremmo monitorare e registrare le sue comunicazioni con noi.

Per gli scopi summenzionati, La informiamo che la comunicazione da parte sua dei Dati è necessaria per gli adempimenti e gli obblighi previsti dalla Garanzia Dyson 2 anni. Il rifiuto di fornire tali Dati potrebbe, pertanto, comportare l'impossibilità da parte della Dyson di adempiere alle obbligazioni assunte con la Garanzia Dyson 2 anni.

La informiamo, inoltre, che, per gli scopi menzionati, la Dyson potrà comunicare, in Italia, nel Regno Unito e in altri Paesi, anche non appartenenti all'Unione Europea, i Dati a soggetti terzi che rientrino in una delle seguenti categorie:

- Altre società del gruppo Dyson
 - Agenti Dyson e ogni terzo che agisca in nome e per conto della Dyson.
- I soggetti sopra menzionati agiranno in qualità di indipendenti titolari del trattamento, ovvero saranno nominati responsabili o incaricati al trattamento da parte della Dyson. Una lista completa dei titolari, responsabili e incaricati può essere ottenuta contattando la Dyson.
- In ogni caso, l'articolo 7 del Codice della Privacy le garantisce, tra l'altro, il diritto di accedere ai Dati e di chiederne la cancellazione e/o la modifica, contattando Dyson srl, Via Enrico Tazzoli 6, 20154 Milano.
- Nel caso in cui Lei ci fornisca informazioni relative a soggetti terzi, conferma che è stato a ciò incaricato dai medesimi, che gli stessi hanno dato il loro consenso al trattamento dei loro dati personali e che hanno da lei ricevuto tutte le informazioni circa la Dyson e i fini per i quali i loro dati personali verranno trattati.

INFORMAZIONI RELATIVE ALLO SMALTIMENTO

I prodotti Dyson sono composti da materiali riciclabili di alta qualità, pertanto non vanno trattati come rifiuti domestici. Per proteggere l'ambiente, si prega di smaltire il prodotto in modo responsabile e riciclarlo, ove possibile.

INFORMAZIONI SUL PRODOTTO

Peso del prodotto 2.43kg.

Nota bene: Piccoli dettagli possono variare da quanto mostrato

CH

ASSISTENZA CLIENTI DYSON

- Se avete qualche domanda sul vostro ventilatore Dyson, chiamate il Centro assistenza Dyson con il vostro numero di serie e informazioni sulla data e luogo d'acquisto o contattateci tramite il sito web. Il numero di serie si trova sulla base del prodotto
- La maggior parte delle domande può essere risolta telefonicamente dallo staff del nostro Centro assistenza Dyson o con una visita al nostro sito www.dyson.ch.
- Se il vostro ventilatore Dyson ha bisogno di assistenza, chiamate il Centro assistenza Dyson in modo da poter discutere le diverse opzioni. Se il ventilatore è in garanzia, e la riparazione è coperta, verrà riparato senza alcun costo.

VI PREGHIAMO DI REGISTRARVI COME PROPRIETARI DI UN PRODOTTO DYSON

GRAZIE PER AVER SCELTO UN PRODOTTO DYSON.

Per aiutarci ad offrirvi un servizio rapido ed efficiente, si prega di registrarsi come proprietario di un ventilatore Dyson.

Vi Preghiamo di registrare il vostro ventilatore sul nostro sito www.dyson.ch o al numero 0848 807 907

Questo confermerà la proprietà del vostro ventilatore Dyson ne caso in cui venga persa la garanzia, e ci permette di contattarvi se necessario.

GARANZIA LIMITATA DI 2 ANNI

Termini e condizioni della garanzia Dyson limitata di 2 anni

- La garanzia entra in vigore alla data di acquisto (o alla data di consegna se successiva).
- Tutti gli interventi verranno eseguiti da Dyson o dai suoi agenti autorizzati. Tutte le parti che vengono sostituite diventano proprietà di Dyson
- La garanzia prevede benefici ulteriori che non modificano i diritti garantiti dealla legge ai consumatori
- La riparazione o la sostituzione del ventilatore in garanzia non estenderà il periodo di garanzia.
- E' necessario fornire la fattura/lo scontrino d'acquisto prima che venga eseguita la manutenzione del vostro ventilatore. Senza questa prova, la manutenzione eseguita vi sarà addebitata. Si prega di conservare la fattura o il scontrino in luogo sicuro.

COSA COPRE LA GARANZIA ?

- La riparazione o il rimpiazzamento del vostro apparecchio Dyson (secondo valutazione di Dyson), entro 2 anni dall'acquisto o dalla consegna, se si riscontra che il vostro apparecchio è difettoso a causa di materiali difettosi, di produzione o funzioni errate.(se un pezzo non è più disponibile o prodotto, Dyson lo sostituirà con un pezzo con la stessa funzionalità).

COSA NON COPRE LA GARANZIA ?

Dyson non garantisce la riparazione o la sostituzione del prodotto in seguito a:

- La normale usura dell'apparecchio
- Uso dell'apparecchio fuori del paese d'acquisto.
- Danni accidentali, difetti causati da un uso negligente, incuria, trascuratezza, disattenzione o da un uso difforme del ventilatore rispetto a quanto indicato in questo manuale
- Uso di parti e accessori che non siano componenti originali raccomandati dalla Dyson.
- Danni accidentali causati da elementi esterni, quali spostamenti, condizioni climatiche, interruzioni di elettricità o sbalzi di tensione
- Blocchi - far riferimento a tergo per i dettagli su come sbloccare il ventilatore
- Installazione difettosa (eccetto se installato da Dyson).
- Riparazioni o modifiche eseguite da soggetti diversi da Dyson o dai suoi agenti autorizzati Dyson.
- Se avete qualunque dubbio circa la copertura della vostra garanzia, vi preghiamo di chiamare il Servizio assistenza clienti Dyson: 0848 807 907. Ricordare: Disinserire sempre la spina prima di verificare i problemi. Se il ventilatore non funziona, prima controllare che la presa sia alimentata da corrente elettrica e che la spina sia correttamente inserita nella presa

INFORMAZIONI IMPORTANTI SULLA TUTELA DEI DATI

Se ci fornite informazioni su un'altra persona, confermate di essere stati incaricati da essa di agire per suo conto, che essa ha acconsentito al trattamento dei suoi dati personali compresi i dati personali sensibili e di averla informata sulla nostra identità e sullo scopo per cui i suoi dati personali verranno trattati.

Siete autorizzati a chiedere una copia delle informazioni su di voi in nostro possesso (per la quale addebitiamo un piccolo contributo) e di richiedere la correzione di eventuali inesattezze.

Potremmo controllare o registrare le vostre comunicazioni con noi ai fini del controllo qualità e di formazione.

LA VOSTRA PRIVACY

Se i vostri dati personali cambiano, se cambiate idea su qualsiasi vostra preferenza commerciale o se avete domande sull'utilizzo da parte nostra delle vostre informazioni, vi preghiamo di contattarci all'indirizzo Dyson SA, Hardturmstrasse 253, 8005 Zürich, Svizzera, o di chiamare il numero del Servizio assistenza clienti Dyson 0848 807 907. Oppure potete scriverci all'indirizzo email.switzerland@dyson.com.

Per ulteriori informazioni sulla tutela della vostra privacy vi preghiamo di leggere la nostra politica di riservatezza all'indirizzo www.dyson.ch

INFORMAZIONI SULLO SMALTIMENTO

I prodotti Dyson sono realizzati con materiali riciclabili di alto livello e quindi non dovrebbero essere trattati come rifiuti domestici. Per proteggere l'ambiente si prega di smaltire il prodotto in modo responsabile e riciclare, ove possibile.

INFORMAZIONI SUL PRODOTTO

Peso del prodotto 2.43kg.

Nota bene: piccoli dettagli possono variare da quanto mostrato.

CZ

POUŽÍVÁNÍ OHŘÍVAČE DYSON

NEŽ BUDETE POKRACOVAT, PŘEČTĚTE SI „DŮLEŽITÉ BEZPEČNOSTNÍ POKYNY“ V TOMTO NÁVODU NA POUŽÍTÍ DYSON.

POUŽÍVÁNÍ

- Základna musí být před použitím řádně připojena. Spotřebiči nerozebírejte ani nepoužívejte bez připojené základny.
- Ohříváč nebude fungovat, pokud cílová teplota nebude vyšší než pokojová teplota. Pokaždé, když zvolíte zahřívací režim, proběhne krátký kalibrační cyklus. Proudění vzduchu bude během tohoto cyklu regulováno automaticky. Po dokončení kalibračního cyklu se přístroj přepne zpět na zvolenou rychlost proudění vzduchu.
- Ohříváč nebude kmitat při stisknutí ovládacích tlačítek.
- Pro vaši bezpečnost je tento ohříváč vybaven automatickými vypínači, které se aktivují, pokud se ohříváč převrátí nebo přehřeje. Pokud se tyto vypínače aktivují, odpojte ohříváč z elektrické zásuvky a nechte jej vychladnout. Před dalším zapnutím ohříváče zkontrolujte a odstraňte veškerá ucpaní a umístěte ohříváč na pevný a rovný povrch.
- Dojde-li k přerušení napájení, zobrazí se zpráva o závadě E1. Ohříváč je třeba vypnout a znovu zapnout. Pokud problém přetrvává, zavolejte na zákaznickou linku společnosti Dyson.
- Neprovádějte žádnou údržbu ani opravu, která není uvedena v tomto návodu na použití Dyson nebo kterou vám neporadila zákaznická linka Dyson.
- Žádnou část tohoto ohříváče nepromazávejte.

FUNKCE NÁKLONU

Opatrně uchopte základnu a horní část smyčkového zesilovače proudění. Nakloněním dopředu nebo dozadu nastavte požadovaný úhel proudění vzduchu.

ČIŠTĚNÍ

- Zapněte ohříváč do pohotovostního režimu nebo jej vypněte.
- Odpojte od elektrické zásuvky.
- Pokud byl ohříváč v provozu, před čištěním ho nechte 1 až 2 hodiny vychladnout.
- Při čištění otřete pouze suchým nebo vlhkým hadříkem.
- Ohříváč nečistěte čisticími prostředky ani leštidly.

SKLADOVÁNÍ

- Pokud spotřebiči nepoužíváte, odpojte zástrčku od zdroje elektrické energie.
- Ohříváč skladujte na suchém místě a kabel umístěte mimo frekventovaná místa, aby nedošlo k zakopnutí nebo poškození.

VÝMĚNA BATERIE

- ⚠ **UPOZORNĚNÍ:**
- Před výměnou baterie přepněte ohříváč do pohotovostního režimu a odpojte zástrčku od zdroje elektrické energie.
- Při vkládání baterie dodržte správnou polaritu.
- Nepokoušejte se baterii rozebrat nebo nabíjet. Nevhazujte do ohně.
- Při vkládání nových baterií postupujte podle pokynů výrobce baterií (typ baterie CR 2032).

ŘEŠENÍ PROBLÉMŮ

- Nezapomeňte: Před odstraňováním problémů vždy odpojte zástrčku od zdroje elektrické energie.
- Pokud ohříváč nefunguje, nejdříve zkontrolujte, zda je elektrická zásuvka pod napětím a zda je zástrčka řádně zasunuta do zásuvky.
- Pokud problémy přetrvávají, zavolejte na zákaznickou linku společnosti Dyson.

ZÁRUKA 2 ROKY

ZÁRUČNÍ PODMÍNKY

- Záruku lze uplatnit do dvou let od data prodeje nebo doručení.
- Záruční oprava bude provedena autorizovaným servisem.
- Vadné části, které budou vyměněny, přecházejí do vlastnictví dodavatele.
- Záruční doba se prodlužuje o čas, po který byl výrobek v záruční opravě.
- Záruka poskytuje výhody, které jsou doplňující a nemají vliv na vaše zákonná práva spotřebitele.
- Pro uplatnění záruky je nezbytné předložit vyplněný záruční list a doklad o nákupu. Než bude na vašem spotřebiči Dyson proveden jakýkoli servis, musíte předložit doklad (jak původní, tak jakýkoli další) o doručení/nákupu. Bez tohoto dokladu bude jakýkoli provedený servis zpoplatněn.
- Doklad o nákupu (nebo doručení) a záruční list je nutné předložit při reklamaci.

NA CO SE VZTAHUJE ZÁRUKA

- Oprava nebo výměna ventilátoru bude provedena tehdy, pokud bude zjištěno, že závada byla způsobena vadou materiálu nebo výrobním postupem.

NA CO SE NEVZTAHUJE ZÁRUKA

Společnost Dyson nenes odpovědnost za náklady na opravu nebo výměnu výrobku vzniklé v důsledku:

- Běžného opotřebení.
 - Náhodného poškození, dále závady způsobené nevhodným používáním nebo zanedbáním údržby, popsáním v tomto návodu.
 - Škody v důsledku použití, které není v souladu s hodnotami na výrobním štítku.
 - Zablokování - viz. druhou stranu návodu.
 - Použití ventilátoru mimo zemi zakoupení.
 - Použití jiných dílů a příslušenství než vyrobených nebo doporučených společností Dyson.
 - Škody způsobené dopravou, počasím, elektrickými výpadky nebo přepětím.
 - Opravy nebo úpravy prováděné neautorizovanými osobami.
 - Poruchy způsobené okolnostmi mimo kontrolu společnosti Dyson.
 - Máte-li nějaké pochybnosti o tom, na co se vztahuje záruka, zavolejte na asistenční linku společnosti Dyson.
- Upozornění!** Před řešením jakýchkoliv problémů ventilátoru jej vždy odpojte od elektrické sítě. Jestliže ventilátor nefunguje, zkontrolujte nejprve, zda je v zásuvce el. napětí.
- Máte-li i dále problémy s ventilátorem, kontaktujte asistenční linku společnosti Dyson.

ZAREGISTRUJTE SE PROSÍM JAKO MAJITEL VENTILÁTORU DYSON

DĚKUJEME VÁM, ŽE JSTE SE ZROHDLI KOUPIŤ VENTILÁTOR DYSON.

Abyste nám pomohli zajistit pro vás rychlé a efektivní služby, zaregistrujte se jako majitel. Jde to dvěma způsoby.

- Na internetu na www.dyson.cz
 - Telefonicky na asistenční lince společnosti Dyson.
- Tím se potvrdí vlastnictví vašeho ventilátoru Dyson v případě pojistné události, a také to umožní, abychom Vás kontaktovali v případě potřeby.

PÉČE O ZÁKAZNÍKY

Máte-li dotaz týkající se vašeho ventilátoru Dyson, zavolejte na asistenční linku společnosti Dyson. Mějte po ruce výrobní číslo a informace o tom, kde a kdy jste koupil ventilátor, nebo nás kontaktujte prostřednictvím internetových stránek. Výrobní číslo naleznete na spodní straně výrobku. Většinu otázek lze vyřešit po telefonu s pracovníkem asistenční linky společnosti Dyson.

Pokud váš ventilátor potřebuje servis, zavolejte na asistenční linku společnosti Dyson, kde získáte informace o servisu. Pokud je ventilátor v záruce, bude opraven bezplatně.

ZÁKAZNICKÉ ÚDAJE

Informace poskytnuté zákazníky budou použity za reklamními a marketingovými účely společností Dyson a jejími partnery. Budete-li chtít tyto údaje změnit, nebo vymazat, kontaktujte asistenční linku společnosti Dyson, nebo napište na adresu info@dyson.cz. Více informací o zákaznických údajích naleznete na adrese www.dyson.cz/zakaznici

PROHLÁŠENÍ O SHODĚ

Vzorek tohoto výrobku byl testován a shledán ve shodě s následujícími evropskými směrnici: 2006/95/ES o nízkém napětí, 93/68/EHS CE o značení, 2004/108/ES o elektromagnetické kompatibilitě.

INFORMACE O LIKVIDACI

Produkty Dyson jsou vyrobeny z materiálů, které lze ve vysoké míře recyklovat. Zlikvidujte prosím tento produkt zodpovědným způsobem a zajistěte jeho recyklaci v maximální možné míře. Před likvidací produktu prosím vyjměte baterii. Zlikvidujte baterii nebo ji zrecykluje v souladu s místními předpisy či vyhláškami.

TECHNICKÉ ÚDAJE

Hmotnost výrobku: 2.43kg.

Upozornění: produkt se může v detailech lišit od vyobrazení.

DK

SÅDAN ANVENDES DIT VARMEAPPARAT FRA DYSON

LÆS DE 'VIGTIGE SIKKERHEDSFORANSTALTNINGER' I DENNE DYSON BRUGERVEJLEDNING, FØR DU FORTSÆTTER.

BRUG

- Baseenheden skal monteres helt fast, før apparatet tages i brug. Må ikke afmonteres eller benyttes uden at baseenheden er monteret.
- Varmeapparatet fungerer ikke, medmindre målteperaturen er højere end rumtemperaturen.
- Hver gang opvarmningskontakten betjenes, foretages der en hurtig kalibrering. Luftstrømmen kontrolleres automatisk, mens dette foretages. Efter endt kalibrering skiftes der til den valgte luftstrøms hastighed.
- Varmeapparatet kan ikke oscillere, når kontrolknapperne er trykket ned.
- For din sikkerheds skyld er varmeapparatet udstyret med afbrydere, der aktiveres, hvis varmeapparatet vælter eller overopheder. Hvis afbryderne aktiveres, skal apparatets ledningstik tages ud af kontakten, så det kan køle af. Før varmeapparatet tændes på ny, skal du se efter, om der er nogen blokeringer og eventuelt fjerne dem. Sørg også for, at apparatet står på en solid, plan overflade.
- I tilfælde af strømafbrydelse vises fejlmeddelelsen E1. Varmeapparatet skal slukkes og dernæst tændes igen. Hvis problemet vedbliver, skal du kontakte

- Witt A/S. Udfør ikke vedligeholdelse eller reparationer ud over, hvad der er vist i denne Dyson Brugervejledning eller som rådgivet af Witt A/S.
- Smør ikke nogen af dette varmeapparats dele.

VIPPEFUNKTION

Hold forsigtigt om baseenheden og den øverste del af lufringforstærkeren. Vip fremad eller tilbage for at opnå den rette luftstrømsvinkel.

RENGØRING

- Aktivér standby-funktionen eller sluk for varmeapparatet.
- Tag stikket ud af stikkontakten.
- Lad varmeapparatet køle af i 1-2 timer, hvis det har været i brug.
- Rengør kun ved at tørre med en tør eller fugtig klud.
- Benyt ikke rengøringsmidler eller pudsemidler for at rengøre varmeapparatet.

OPBEVARING

- Tag stikket ud af stikkontakten, hvis apparatet ikke skal bruges.
- Opbevar varmeapparatet på et tørt sted og sørg for, at kablet ikke ligger, så man kan falde over eller beskadige det.

BATTERIUDSKIFTNING



ADVARSEL:

- Aktivér standby-funktionen og træk stikket ud af stikkontakten, når batteriet skal udskiftes.
- Sørg for, at polariteten er korrekt, når batteriet isættes.
- Batteriet må ikke forsøges skilt ad eller opladt. Hold væk fra ild.
- Følg batteriproducentens anvisning, når nye batterier isættes (batteritype CR 2032).

PROBLEMLØSNING

- Husk: Tag altid stikket ud af stikkontakten, før apparatet undersøges for problemer.
- Hvis varmeapparatet ikke fungerer, skal du først kontrollere, at der er strøm fra stikkontakten, og at stikket er korrekt isat kontakten.
- Hvis du stadig har problemer, kan du kontakte Witt A/S.

2 ÅRS BEGRÆNSET GARANTI

VILKÅR OG BETINGELSER FOR DIN DYSON-GARANTI (2 ÅR).

- Garantien aktiveres på købsdatoen (eller leveringsdatoen, hvis denne er senere).
- Al reparationsarbejde skal udføres af Dyson aut. fagfolk.
- Alle udskiftede dele tilhører Dyson.
- Reparation eller udskiftning af enheden under garantien, forlænger ikke garantiperioden.
- Garantien giver dig ekstra fordele, som ikke berører dine forbrugerrettigheder.
- Inden reparation eller servicering skal købskvitteringen fremvises. Kan købskvitteringen ikke fremvises, opkræves reparations-/servicegebyret.
- Du skal kunne fremvise bevis på (både original og efterfølgende) levering/køb, før der kan udføres service på din apparat Dyson. Uden dette bevis vil du blive afkrævet betaling for udført arbejde. Gem købskvitteringen eller følgesedlen.
- Gem købskvitteringen eller følgesedlen.

HVAD DÆKKER GARANTIEN

- Reparation eller udskiftning af enheden (ifølge Dysons leverandørs / distributørs skøn), hvis enheden anses for at være defekt pga. materialefejl eller fabriktionsfejl inden for 2 år fra købsdatoen (hvis en given reservedel ikke længere fabrikeres, udskiftes delen med en tilsvarende Dyson-del).

HVAD DÆKKER GARANTIEN IKKE

- Dyson garanterer ikke reparation eller udskiftning af et produkt på grund af: Normal slidage.
- Hændelige skader, fejl, der opstår som følge af fejlagtig brug eller vedligeholdelse, misbrug, forsømmelse eller skødesløs betjening eller håndtering af enheden i uoverensstemmelse med brugsanvisningens forskrifter.
- Fejl opstået som følge af at typeskiltets forskrifter ikke overholdes.
- Blokering – se næste side om, hvordan blokeringer fjernes fra enheden.
- Brug af enheden uden for købslandet.
- Brug af dele og tilbehør, som ikke er originale Dyson-komponenter.
- Skader opstået som følge af eksterne kilder som transport, vejrforhold, strømafbrydelser eller spændingsbølger.
- Reparationer eller ændringer, der er udført af andre end Dyson eller dets autoriserede agenter.
- Skader opstået på grund af hændelser uden for Dysons kontrol.
- Hvis du er i tvivl om, hvad der er dækket af garantien, kan du ringe eller skrive til Witt A/S på 70 25 23 23 eller dyson.service@witt.dk
- Husk: Tag altid strømstikket ud af kontakten inden servicering. Hvis ventilatoren ikke fungerer, undersøg da først, om stikkontakten virker, og der kommer strøm til ventilatoren. Kontroller om stikket er sat ordentligt i kontakten.
- Hvis der fortsat er problemer med ventilatoren - kontakt da Witt A/S på 70 25 23 23 eller dyson.service@witt.dk

DYSON KUNDESERVICE

Hvis du har et spørgsmål omkring din Dyson enhed, kan du kontakte Witt A/S på 70 25 23 23 eller dyson.service@witt.dk. Sørg for at notere serienummer og købsdato samt købssted. Du kan også kontakte os via vores website. Serienummeret er placeret på baseenheden. De fleste spørgsmål kan løses via telefon eller mail. Hvis du har brug for vedligeholdelse af enheden, kontakt Witt A/S på 70 25 23 23 eller dyson.service@witt.dk. Hvis enheden er under en garanti, der dækker reparationer, udføres disse gratis. Hvis enheden er under garanti, udføres reparationen gratis.

VIGTIGE OPLYSNINGER OM DATABESKYTTELSE

Dine personlige data bevares af Witt A/S til serviceformål. Hvis dine data ændres, eller du har nogle spørgsmål til hvordan vi opbevarer dine data, er du meget velkommen til at kontakte Witt A/S på 70 25 23 23 eller på mail dyson.service@witt.dk

BORTSKAFFELSE

Dyson produkterne er fremstillet af materialer af høj kvalitet, der kan genbruges, og skal i modsætning til sorteret husholdningsaffald afleveres på nærmeste genbrugsplads. Bortskaffelsen skal ske på fag- og sagkyndig måde i henhold til gældende lokale forskrifter og love.

PRODUKTINFORMATION

Produktvægt 2.43kg.
Små detaljer kan variere fra det viste.

FI

DYSON-LÄMMITIMEN KÄYTTÖ

OLE HYVÄ JA LUE TÄMÄN DYSON-KÄYTTÖOHJEEN KOHTA "TÄRKEITÄ TURVAOHJEITA" ENNEN KUIN ALOITAT LAITTEEN KÄYTTÖN.

KÄYTTÖ

- Jalusta on kiinnitettävä kunnolla paikalleen ennen käyttöä. Älä pura tai käytä laitetta ilman jalustaa.
- Lämmitin ei toimi, ellei tavoitelämpötila ole korkeampi kuin huonelämpötila.
- Lyhyt kalibrointisykli suoritetaan joka kerta lämmittinsäätöjä valitessa. Ilmavirtaa säädellään automaattisesti syklin aikana. Kun kalibrointisykli on suoritettu, laite palaa valittuun ilmavirran nopeuteen.
- Lämmitin ei käänny painikkeiden painallusten aikana.
- Turvallisuutesi vuoksi tähän laitteeseen on asennettu automaattiset virrankatkaisimet, jotka katkaisevat virran, mikäli laite kaatuu tai ylikuumentuu. Mikäli virta katkeaa, irrota laite verkkovirrasta ja anna sen jäähtyä. Ennen kuin käynnistät laitteen uudelleen, varmista, että kaikki aukot ovat tukkiutumattomia, poista mahdolliset tukkeumat ja varmista, että laite on sijoitettu tasaiselle pinnalle.
- Mikäli virransyöttö katkeaa, laite näyttää E1-virheviestin. Lämmitin tulee sammuttaa ja kytkeä uudelleen päälle. Mikäli ongelma jatkuu, ota yhteyttä Dysonin asiakaspalveluun.
- Älä suorita mitään huolto- tai korjaustöitä, joita ei ole kuvattu tässä Dyson-käyttöohjeessa ja joita Dysonin asiakaspalvelu ei ole suositellut.
- Älä voitele mitään tämän lämmittimen osia.

KALLISTUSTOIMINTO

Tartu varovasti jalustaan sekä renkaan yläosaan. Kallista laitetta eteen- tai taaksepäin säätääksesi sopivan ilmavirtauksen kulman.

PUHDISTUS

- Kytke lämmitin valmiustilaan/pois päältä.
- Irrota laite verkkovirrasta.
- Anna laitteen jäähtyä 1–2 tuntia ennen puhdistamista, mikäli lämmitin on juuri ollut käytössä.
- Puhdista laite pyyhkimällä kuivalla tai kostealla liinalla.
- Älä käytä puhdistus- tai kiillotusaineita lämmittimen puhdistamiseen.

SÄILYTYS

- Irrota laite verkkovirrasta sen ollessa käyttämättä.
- Säilytä lämmitintä kuivassa paikassa ja asettele johto siten, ettei se aiheuta kompastumisvaaraa tai altistu vaurioille.

PARISTON VAIHTO



VAROITUS:

- Kytke lämmitin valmiustilaan ja irrota se verkkovirrasta ennen kuin vaihdat pariston.
- Muista noudattaa oikeaa napaisuutta asentaessasi paristoa.
- Älä yritä purkaa tai ladata paristoa. Pidä paristo poissa tulen lähettyviltä.
- Noudata pariston valmistajan ohjeita asentaessasi usia paristojä (paristotyyppi CR2032).

VIANETSINTÄ

- Muista: Irrota laite aina verkkovirrasta ennen kuin tutkit mahdollisia ongelmia.
- Jos lämmitin ei toimi, tarkista ensin, tuleeko käyttämäsi verkkovirtapistorasian virtaa ja onko pistotulppa kiinnitetty kunnolla.
- Mikäli ongelma jatkuu, soita Dysonin asiakaspalveluun.

2 VUODEN RAJOITETTU TAKUU

DYSONIN 2 VUODEN TAKUUN EHDOT.

TAKUU ASTUU VOIMAAN OSTOPÄIVÄSTÄ (TAI TOIMITUSPÄIVÄSTÄ, MIKÄLI TÄMÄ ON OSTOPÄIVÄÄ MYÖHEMMIN).

- Takuu astuu voimaan ostopäivästä (tai toimituspäivästä, mikäli tämä on ostopäivää myöhemmin).
- Kaikki huoltotyöt tulee suorittaa joko Dysonin tai sen valtuuttaman edustajan toimesta.
- Kaikki vaihdetut osat siirtyvät Dysonin omistukseen.
- Laitteen korjaus tai vaihto ei pidennä takuuaikaa.
- Takuu antaa lisähyötyjä verrattuna kuluttajansuojalakiin eikä heikennä oikeusiasi kuluttajana.

- Ostotosite on esitettävä ennen huoltoa. Ilman tositetta huollosta veloitetaan.
- Toimitus- tai ostotosite (sekä alkuperäinen että mahdollinen myöhempi) on esitettävä ennen kuin Dyson-laitteesi korjaustoimenpiteet voidaan aloittaa. Ilman todistetta olet itse vastuussa korjaustoimenpiteiden kuluista. Pidä ostokuitti varmassa paikassa.

MITÄ TAKUU KATTAÄ

- Dyson-laitteen korjauksen tai vaihdon (Dysonin harkinnan mukaan), jos tuotteessa todetaan vika, joka johtuu virheellisistä materiaaleista, työstä tai toiminnasta 2 vuoden sisällä osto- tai toimituspäivästä. Jos tarvittavaa osaa ei enää ole saatavilla, Dyson korvaa osan vastaavalla osalla.

MITÄ TAKUU EI KATA

- Dysonin takuu ei kata huoltoa tai vaihtoa, joka johtuu:
 - Normaalista kulumisesta.
 - Vahingosta, käyttäjän huolimattomuudesta, käyttöohjeiden vastaisesta tai väärästä käytöstä.
 - Väärästä käyttöjännitteestä (ks. tyyppikilpi).
 - Tukoksista - katso myöhemmät ohjeet koskien tukosten poistamista.
 - Laitteen käytöstä ostomaan ulkopuolella.
 - Muiden kuin Dysonin valmistamien tai suosittelemien osien käytöstä.
 - Ulkoisesta vaikutuksesta, kuten kuljetuksesta, säädästä, sähkökatkoista tai sähköverkon piikeistä.
 - Muiden kuin Dysonin tai sen valtuuttamien edustajien tekemistä huolto- tai muutostöistä laitteeseen.
 - Dysonin vaikutusvallan ulkopuolella olevasta syystä.
 - Jos et ole varma takuun kattavuudesta, ota yhteyttä Dysonin asiakaspalveluun. Muista: Irrota aina virtajohto pistorasiasista ennen kuin tutkit mahdollisia ongelmia.
- Jos laite ei toimi, tarkista ensin, tuleeko käyttämäsi verkkovirtapistorasiasaan virtaa ja onko pistotulppa kiinnitetty kunnolla.

REKISTERÖIDY DYSON-LAITTEEN OMISTAJAKSI KIITOS, ETTÄ VALITSIT DYSON-LAITTEEN.

Varmistaaksesi nopean ja tehokkaan palvelun rekisteröidy Dyson-laitteen omistajaksi. Voit tehdä sen kahdella tavalla:

- Osoitteessa www.fi.dyson.com
 - Soittamalla Dysonin asiakaspalveluun
- Tämä vahvistaa Dyson-laitteesi omistajuuden mahdollisia vakuutushakemuksia varten ja auttaa meitä ottamaan yhteyttä tarvittaessa.

DYSONIN ASIAKASPALVELU

Jos sinulla on kysyttävää Dyson-laitteestasi, soita Dysonin asiakaspalveluun. Ota esiin laitteen sarjanumero sekä ostopaikka ja -aika ennen puhelua. Voit myös ottaa yhteyttä verkkosivustomme kautta.

Sarjanumero löytyy laitteen pohjasta.

Useimmat pulmat voidaan ratkaista puhelimessa Dysonin asiakaspalveluhenkilöstön avustuksella.

Jos laitteesi tarvitsee huoltoa, ota yhteyttä Dysonin asiakaspalveluun. Jos laitteen takuu on voimassa ja takuehdot täyttyvät, se korjataan veloituksetta.

YKSITYISYYDENSUOJA

Dyson Limited ja sen edustajat säilyttävät tietojasi mainonta-, markkinointi- ja huoltotarkoituksia varten.

TUOTTEEN HÄVITTÄMINEN

Dyson-tuotteet on valmistettu korkealaatuisista, kierrätettävistä materiaaleista, joita ei tule käsitellä talousjätteenä. Suojellaksesi ympäristöä hävitä tuote vastuullisesti ja kierrätä mahdollisuuksien mukaan.

TEKNISET TIEDOT

Tuotteen paino: 2.43kg.

Huomaa: yksityiskohdat saattavat muuttua.

GR

XRHSH THS SYSKKYHS DYSON

PRIN TH XRHSH AYTHS THS SYSKKYHS, DIAVASTE PROSEKTIKA OLES THS ODHGIES KAI THS ENDEIEIES PROFLAES THY ANAGRAFONTAI STO PARON EGHIEIRIDIO KAI STH SYSKKYH

LEITOURGIA

- H βάση πρέπει να συναρμολογηθεί καλά πριν τη χρήση της συσκευής. Μην αποσυναρμολογείτε ή χρησιμοποιείτε τη συσκευή εάν δεν έχει τοποθετηθεί η βάση.
- Η συσκευή ενεργοποιείται μόνο όταν η επιθυμητή θερμοκρασία είναι υψηλότερη από τη θερμοκρασία δωματίου.
- Κάθε φορά που επιλέγετε τη λειτουργία θέρμανσης, η συσκευή πραγματοποιεί έναν σύντομο κύκλο βαθμονόμησης. Η ροή του αέρα ελέγχεται αυτόματα κατά τη διάρκεια αυτού του κύκλου. Με την ολοκλήρωση του κύκλου βαθμονόμησης, η συσκευή επιστρέφει στην επιλεγμένη ταχύτητα ροής του αέρα.
- Η συσκευή δεν περιστρέφεται όταν είναι πατημένα τα κουμπιά ρύθμισης.
- Για ασφαλέστερη λειτουργία, η συσκευή διαθέτει αυτόματους διακόπτες παύσης λειτουργίας οι οποίοι ενεργοποιούνται σε περίπτωση πτώσης ή υπερθέρμανσης της συσκευής. Εάν ενεργοποιηθούν οι συγκεκριμένοι διακόπτες, αποσυνδέστε τη συσκευή από την πρίζα και αφήστε την να κρυώσει. Πριν θέσετε ξανά τη συσκευή σε λειτουργία, βεβαιωθείτε ότι δεν υπάρχουν εμπόδια κοντά της και ότι είναι τοποθετημένη σε σταθερή, επίπεδη επιφάνεια.
- Σε περίπτωση διακοπής της τροφοδοσίας, εμφανίζεται το μήνυμα αποτυχίας E1. Για να αντιμετωπίσετε το πρόβλημα, πρέπει να απενεργοποιήσετε και στη

συνέχεια να ενεργοποιήσετε ξανά τη συσκευή. Εάν το πρόβλημα δεν επιλυθεί, επικοινωνήστε με τη Γραμμή Εξυπηρέτησης Πελατών της Dyson.

- Μην εκτελείτε εργασίες συντήρησης ή επισκευής που δεν υποδεικνύονται στο παρόν Εγχειρίδιο Λειτουργίας ή δεν συνιστώνται από τη Γραμμή Εξυπηρέτησης Πελατών της Dyson.
- Μην χρησιμοποιείτε λιπαντικά σε οποιοδήποτε εξάρτημα της συσκευής.

LEITOURGIA RYOMISHS KLISHS

Κρατήστε προσεκτικά τη βάση και την κορυφή του δακτύλιου. Μετακινήστε τον δακτύλιο προς τα εμπρός ή προς τα πίσω για να ρυθμίσετε την επιθυμητή γωνία ροής του αέρα.

KATHARISMOS

- Ρυθμίστε τη συσκευή σε κατάσταση λειτουργίας αναμονής/απενεργοποίησης.
- Αποσυνδέστε τη συσκευή από την παροχή ρεύματος.
- Εάν η συσκευή βρισκόταν σε λειτουργία, αφήστε την να κρυώσει για 1 έως 2 ώρες πριν την καθαρίσετε.
- Καθαρίστε τη συσκευή χρησιμοποιώντας αποκλειστικά ένα στεγνό ή γυπό πανί.
- Μην χρησιμοποιείτε απορρυπαντικά ή στιλβωτικά προϊόντα για τον καθαρισμό της συσκευής.

ΑΠΟΘΗΚΕΥΣΗ

- Αποσυνδέστε τη συσκευή από το δίκτυο παροχής ηλεκτρικού ρεύματος, όταν βρίσκεται εκτός χρήσης.
- Αποθηκεύστε τη συσκευή σε ξηρό μέρος και τακτοποιήστε το καλώδιο μακριά από περάσματα και σε σημείο όπου δεν υπάρχει κίνδυνος να σκοντάψει κάποιος ή να προκληθούν ζημιές.

ΑΝΤΙΚΑΤΑΣΤΑΣΗ ΜΠΑΤΑΡΙΑΣ



ΠΡΟΣΟΧΗ:

- Πριν την αντικατάσταση της μπαταρίας, ρυθμίστε τη συσκευή σε λειτουργία αναμονής και αποσυνδέστε την από το δίκτυο παροχής ηλεκτρικού ρεύματος.
- Βεβαιωθείτε ότι η μπαταρία έχει τοποθετηθεί σύμφωνα με τη σωστή πολικότητα.
- Μην επιχειρήσετε να αποσυναρμολογήσετε ή να φορτίσετε την μπαταρία. Κρατήστε την μακριά από φωτιά.
- Ακολουθήστε τις οδηγίες του κατασκευαστή της μπαταρίας όταν θέλετε να βάλετε καινούρια (μπαταρία τύπου CR 2032).

ΑΝΤΙΜΕΤΩΠΙΣΗ ΠΡΟΒΛΗΜΑΤΩΝ

- Μην ξεχνάτε: Πριν ελέγξετε τη συσκευή για τυχόν προβλήματα, βγάλτε το φις από την πρίζα.
- Εάν η συσκευή δε λειτουργεί, βεβαιωθείτε αρχικά ότι η πρίζα έχει ρεύμα και ότι το φις του καλωδίου τροφοδοσίας είναι σωστά συνδεδεμένο στην πρίζα.
- Εάν εξακολουθείτε να αντιμετωπίζετε προβλήματα, καλέστε στη Γραμμή Εξυπηρέτησης Πελατών της Dyson.

ΟΡΟΙ ΕΓΓΥΗΣΗΣ

ΟΡΟΙ ΚΑΙ ΠΡΟΫΠΟΘΕΣΕΙΣ ΙΣΧΥΟΣ ΤΗΣ 2ΕΤΟΥΣ ΕΓΓΥΗΣΗΣ DYSON

- Η εγγύηση τίθεται σε ισχύ από την ημερομηνία αγοράς (ή την ημερομηνία παράδοσης όταν είναι μεταγενέστερη της ημερομηνίας αγοράς).
- Όλες οι εργασίες πρέπει να πραγματοποιούνται από την Dyson ή τους εξουσιοδοτημένους εκπροσώπους της.
- Τα εξάρτηματα που αντικαθίστανται ανήκουν στην Dyson.
- Η συσκευή και αντικατάσταση της συσκευής λόγω εγγύησης δεν παρατείνουν την ισχύ την εγγύησης.
- Η εγγύηση παρέχει πρόσθετα προνόμια και δεν επηρεάζει τα νόμιμα δικαιώματα του καταναλωτή.
- Πριν πραγματοποιηθεί οποιοσδήποτε έλεγχος της συσκευής, είναι απαραίτητη η επίδειξη της απόδειξης αγοράς/παράδοσης. Χωρίς την απόδειξη, όλες οι πραγματοποιηθείσες εργασίες θα χρεώνονται. Παρακαλείσθε να διατηρήσετε την απόδειξη αγοράς ή το δελτίο παραλαβής.

ΤΙ ΚΑΛΥΠΤΕΙ Η ΕΓΓΥΗΣΗ

Την επισκευή ή αντικατάσταση της συσκευής (κατά τη κρίση της Dyson) σε περίπτωση αστοχίας υλικών, κακής συναρμολόγησης ή δυσλειτουργίας για 2 χρόνια από την ημερομηνία αγοράς (σε περίπτωση που κάποιο ανταλλακτικό έχει καταργηθεί ή είναι εκτός παραγωγής, η Dyson θα το αντικαταστήσει με ένα λειτουργικά εναλλακτικό είδος).

ΤΙ ΔΕΝ ΚΑΛΥΠΤΕΙ Η ΕΓΓΥΗΣΗ

- Η Dyson δεν εγγυάται την επισκευή ή αντικατάσταση της συσκευής που οφείλεται σε:
- Φυσιολογική φθορά από τη χρήση του προϊόντος.
- Τυχαιά βλάβη ή φθορά που προκλήθηκε από αμέλεια, απροσεξία, λανθασμένο χειρισμό ή οποιαδήποτε άλλη χρήση της συσκευής που δεν είναι συμβατή με το παρόν εγχειρίδιο οδηγιών χρήσης.
- Βλάβη που προκλήθηκε από τη μη συμβατή, ως προς την ταμπέλα τεχνικών χαρακτηριστικών, χρήση της συσκευής.
- Φράξιμο - δείτε περισσότερες λεπτομέρειες σχετικά με την αποκατάσταση του προβλήματος στο παρόν εγχειρίδιο οδηγιών χρήσης.
- Χρήση της συσκευής εκτός της χώρας στην οποία έγινε η αγορά.
- Χρήση ανταλλακτικών και αξεσουάρ που δεν συνιστώνται ή δεν κατασκευάζονται από την Dyson.
- Βλάβη από εξωγενείς παράγοντες όπως μεταφορά, καιρικές συνθήκες, διακοπή ρεύματος, υπερφόρτιση δικτύου.
- Επισκευές και μετατροπές που πραγματοποιήθηκαν από τρίτους και όχι από τη Dyson ή τους εξουσιοδοτημένους αντιπροσώπους της.
- Φθορά που προκλήθηκε από περιπτώσεις που είναι εκτός του ελέγχου της Dyson.
- Για τυχόν αμφιβολίες σχετικά με τις προϋποθέσεις ισχύος της εγγύησης,

παρακαλούμε να επικοινωνήσετε με τη Γραμμή Εξυπηρέτησης Πελατών της Dyson. ΘΥΜΗΘΕΙΤΕ: Αποσυνδέετε το φις από την πρίζα πριν ελεγχσετε τη συσκευή για τυχόν προβλήματα.

Εάν η συσκευή δεν λειτουργεί, βεβαιωθείτε ότι η πρίζα έχει ρεύμα και ότι το φις είναι σωστά συνδεδεμένο με την πρίζα. Εάν εξακολουθείτε να έχετε προβλήματα με τη λειτουργία της συσκευής, καλέστε στη Γραμμή Εξυπηρέτησης Πελατών της Dyson.

ΠΑΡΑΚΑΛΕΙΣΘΕ ΝΑ ΕΓΓΡΑΦΕΙΤΕ ΩΣ ΚΑΤΟΧΟΣ ΤΗΣ ΣΥΣΚΕΥΗΣ DYSON

ΣΑΣ ΕΥΧΑΡΙΣΤΟΥΜΕ ΓΙΑ ΤΗΝ ΕΠΙΛΟΓΗ ΤΗΣ ΣΥΣΚΕΥΗΣ DYSON.

Για την ταχύτερη και αποτελεσματικότερη εξυπηρέτησή σας, παρακαλούμε να εγγραφείτε ως κάτοχος της συσκευής Dyson. Η εγγραφή μπορεί να γίνει ως εξής:

- Καλώντας στη Γραμμή Εξυπηρέτησης Πελατών της Dyson Με αυτό τον τρόπο κατοχυρώνετε ως κάτοχος της συσκευής Dyson σε περίπτωση απώλειας της εγγύησης και μας δίνετε την δυνατότητα να επικοινωνήσουμε μαζί σας εάν χρειαστεί.

ΕΞΥΠΗΡΕΤΗΣΗ ΠΕΛΑΤΩΝ DYSON

Εάν έχετε κάποια απορία σχετικά με τη συσκευή Dyson, καλέστε τη Γραμμή Εξυπηρέτησης Πελατών Dyson, δίνοντας το σειριακό σας αριθμό και πληροφορίες σχετικά με το πού και πότε αγοράσατε τη συσκευή.

Ο αριθμός σειράς αναγράφεται στη βάση της συσκευής. Περαιτέρω ερωτήσεις θα απαντηθούν τηλεφωνικά από το προσωπικό της Γραμμής Εξυπηρέτησης Πελατών.

Εάν η συσκευή χρειάζεται επισκευή, καλέστε τη Γραμμή Εξυπηρέτησης Πελατών της Dyson για να ενημερωθείτε για τη διαδικασία. Εάν η συσκευή καλύπτεται από εγγύηση και το είδος της επισκευής προβλέπεται από τον όρο της εγγύησης, τότε η επισκευή πραγματοποιείται χωρίς χρέωση.

ΠΡΟΣΤΑΣΙΑ ΠΡΟΣΩΠΙΚΩΝ ΔΕΔΟΜΕΝΩΝ

Τα στοιχεία που συλλέγονται από την Dyson και τους εκπροσώπους της προορίζονται μόνο για σκοπούς προώθησης, παροχής υπηρεσιών και μάρκετινγκ.

Εάν επιθυμείτε να ανανεώσετε τα στοιχεία σας ή να αλλάξετε τις προτιμήσεις σας σε θέματα μάρκετινγκ ή εάν έχετε οποιοσδήποτε ερωτήσεις σχετικά με τη χρήση των στοιχείων, σας παρακαλούμε αποστείλατε το αίτημά σας ταχυδρομικά στη δ/ση DYSON - ΒΑΣΙΛΙΑΣ ΑΕ, Κελετσέκη 8, 111 45 Αθήνα - ή μέσω email στη δ/ση dyson@vassilias.gr ή καλώντας στο 800 111 3500.

ΣΥΜΒΑΤΟΤΗΤΑ ΣΥΣΚΕΥΗΣ

Δείγμα της παρούσας συσκευής δοκιμάστηκε και βρέθηκε σύμφωνο με τις εξής Ευρωπαϊκές Οδηγίες: 2006/95/EC Οδηγία Χαμηλής Τάσης, 93/68/EEC Οδηγία Πιστοποίησης CE, 2004/108/EC Οδηγία Ηλεκτρομαγνητικής συμβατότητας.

ΠΛΗΡΟΦΟΡΙΕΣ ΑΠΟΡΙΨΗΣ

Τα προϊόντα της Dyson είναι κατασκευασμένα από ανακυκλωμένα υλικά και δεν πρέπει να τα διαχειρίζεστε σαν οικιακά απόβλητα. Παρακαλείσθε να διαθέτετε τα εν λόγω προϊόντα υπεύθυνα προσκομίζοντάς τα στο πλησιέστερο σημείο ανακύκλωσης.

ΤΕΧΝΙΚΕΣ ΠΛΗΡΟΦΟΡΙΕΣ

Βάρος συσκευής 2.43kg.

Προσοχή: Κάποιες λεπτομέρειες ενδέχεται να διαφέρουν από αυτές που απεικονίζονται.

HU

A DYSON FŰTŐVENTILLÁTOR HASZNÁLATA

KÉRJÜK, HOGY MIELŐTT TOVÁBBLÉP, OLVASSA EL A DYSON MŰKÖDTETÉSI KÉZIKÖNYVÉBEN A „FONTOS BIZTONSÁGI ÖVINTÉZKEDÉSEK” CÍMŰ RÉSZT.

MŰKÖDTETÉS

- Használat előtt biztonságosan fel kell szerelni a talpat. Ne szerelje szét a készüléket, és ne használja a talp nélkül.
- A fűtőventillátor csak akkor működik, ha a beállított hőmérséklet magasabb a szobahőmérsékletnél.
- A rövid beállítási eljárásra a fűtésszabályzó minden kiválasztásakor sor kerül. Az eljárás alatt a légáramlás szabályozása automatikus. Miután a beállítási eljárás befejeződött, ismét a választott légáramlási sebesség lép érvénybe.
- A fűtőventillátor a kezelőgombok megnyomásakor nem forog.
- A készüléket a biztonságos használat érdekében automatikus biztonsági kapcsolóval látták el, amely akkor lép működésbe, ha a fűtőventillátor felborul vagy túlhevül. Ha a kapcsoló működésbe lép, áramtalanítsa a fűtőtestet és hagyja lehűlni. Mielőtt ismét bekapcsolja, ellenőrizze a készüléket, szüntesse meg az esetleges elzáródásokat, és a fűtőventillátort stabil, sima felületre helyezze.
- A z áramellátás megszakadása esetén az E1 hibaüzenet jelenik meg. Ilyenkor kapcsolja ki, majd kapcsolja vissza a fűtőventillátort. Ha a probléma továbbra is fennáll, forduljon a Dyson ügyfélszolgálatához.
- Ne hajtson végre semmiféle olyan karbantartási vagy javítási munkálatot, amely nem szerepel a Dyson működtetési kézikönyvében, vagy amelyet nem a Dyson ügyfélszolgálat javasolt.
- Ne használjon kenőanyagot a fűtőttest alkatrészein.

A DŐLÉSSZÖG BEÁLLÍTÁSA

Óvatosan fogja meg a fűtőventillátor talpát és tetejét. Döntse előre vagy hátra a megfelelő légáramlási szög beállításához.

TISZTÍTÁS

- A fűtőventillátort állítsa készenléti üzemmódra vagy kapcsolja ki.
- Húzza ki a hálózati kábelt a fali csatlakozóaljzatból.
- Ha a készülék előzőleg használatban volt, tisztítás előtt hagyja 1-2 órán át hűlni.
- A tisztításhoz kizárólag száraz vagy nedves törlőruhát használjon a készülék áttörlésére.
- Kerülje a tisztítószeres vagy fénycszerszerek alkalmazását.

TÁROLÁS

- Ha a készülék nincs használatban, húzza ki a hálózati kábelt a fali csatlakozóaljzatból.
- Tartsa a fűtőventillátort száraz helyen. Tartsa távol a kábelt az olyan helyektől, ahol megsérülhet, vagy akadályozhatja a közlekedést.

ELEMCSERE



VIGYÁZAT!

- A z akkumulátor cseréje előtt állítsa a fűtőventillátort készenléti üzemmódra, és húzza ki a hálózati kábelt a fali csatlakozóaljzatból.
- A z elem behelyezésekor ügyeljen a helyes polarításra.
- Ne kísérelje meg szétszerelni vagy újratölteni az elemet. Tartsa távol a tűztől.
- A z új (CR 2032 típusú) elemek behelyezésekor kövesse az elemek gyártójának utasításait.

HIBAELHÁRÍTÁS

- Ne feledje: a hiba felderítése előtt mindig húzza ki a hálózati kábelt a fali csatlakozóaljzatból!
- Ha a fűtőventillátor nem működik, először ellenőrizze, van-e áram a hálózati csatlakozóaljzatban és a csatlakozódugusz megfelelően csatlakoztatva van-e az aljzathoz.
- Ha a probléma továbbra is fennáll, forduljon a Dyson ügyfélszolgálatához.

2 ÉV KORLÁTOZOTT GARANCIA

FELTÉTELEK ÉS KONDÍCIÓK A DYSON 2 ÉVES GAR ANCIÁHOZ.

- A garancia a vásárlás napjától lép életbe (vagy az átvétel napjától (kiszállítás esetén), ha az későbbi).
- A szervizmunkákat a Dyson vagy annak kijelölt megbízottja végezheti.
- Ha alkatrészt kell cserélni, annak tulajdonjoga átszáll a Dysonra.
- A garanciális készülék szerelése vagy cseréje nem hosszabbítja meg a garanciális időt.
- A garanciának egyéb előnyei vannak, amelyek nem befolyásolják az Ön elsődleges jogait.
- A készülék végzendő munkálatok előtt be kell mutatnia a szállítást vagy a vásárlást igazoló (eredeti és bármilyen egyéb) bizonylatot. Ennek hiányában minden munkálat díjköteles. Legyen szíves megőrizni a számlát vagy szállítólevelet.
- Kérjük, őrizze meg a számlát vagy szállítólevelet.

MIT FEDEZ

Készülékének díjmentes javítása vagy cseréje (a Dyson költségén) akkor indokolt, ha a vásárlástól vagy szállítástól számított két éven belül gyári hibás. (Ha valamelyik alkatrész már nem kapható vagy nem gyártják, a Dyson kicseréli egy működőképes cserealkatrészre.)

AMIT NEM FEDEZ

A Dyson nem terhelhető a javítás/cseréje költségeivel, az alábbi esetekben: Normális elhasználódás / kopás.

- Balesetből adódó meghibásodás, kár - nem megfelelő használatból, gondatlanságból, figyelmetlenségből való eljárásokból vagy a készüléknek nem a használati útmutató szerinti kezeléséből.
- A nem megfelelő áramforrás használata.
- Dugulás - a dugulás-elhárítási útmutatót a hátlapon találja.
- Ha a készüléket más országban használja, mint ahol vásárolta.
- Ha más alkatrészeket/kiegészítőket használ, mint amilyeneket a Dyson előír.
- Külső források általi meghibásodás, mint szállítás, időjárás, áramszünet vagy áramingadozás.
- Más által végzett javítás vagy módosítás.
- A Dyson által ellenőrizhetetlen külső tényezők miatti meghibásodás.
- Ha nem biztos abban, hogy mit fedez a garanciája, hívja a Dyson ügyfélszolgálatát.

Ne feledje: a probléma ellenőrzése előtt, mindig húzza ki a készüléket a dugóból.

Ha a készülék nem működik, ellenőrizze a megfelelő áramellátást és hogy a dugó megfelelően van-e bedugva.

Ha ennek ellenére sem hárult el a hiba, hívja a Dyson ügyfélszolgálatát.

REGISZTR ÁLJA MAGÁT, MINT DYSON TULAJDONOS

KÖSZÖNJÜK HOGY DYSON KÉSZÜLÉKET VÁL ASZTOT

Hogy azonnal a megfelelő szolgáltatásban legyen része, úgy regisztrálja a Dyson készülékét. Ezt kétféleképpen teheti meg:

- Online: www.dysonshop.hu
Hívja a Dyson ügyfélszolgálatát!
Ezzel regisztrálja magát mint Dyson készüléktulajdonos és szükség esetén fel tudjuk Önnel venni a kapcsolatot.

DYSON VEVŐSZOLGÁLAT

Ha kérdése van a Dyson készülékkel kapcsolatban, hívja fel a Dyson ügyfélszolgálatát és adja meg a készülék sorszámát, valamint a vásárlás helyét és időpontját, vagy vegye fel velünk a kapcsolatot weboldalunkon. A sorszámot a készülék alján találja meg. A legtöbb kérdését megoldja ha felhívja a Dyson ügyfélszolgálatát.

Ha a készüléke javítást igényel, hívja a Dyson ügyfélszolgálatot felvilágosításért. Ha garanciális, akkor a javítás a feltételek szerint díjmentes.

ADATVÉDELEM

A z Ön által megadott adatokat bizalmasan kezeljük, azt harmadik fél részére nem adjuk ki.

MEGFELELŐSÉGI INFORMÁCIÓ

A termék mintáját tesztelték és az megfelelők bizonyult az alábbi Európai irányelveknek: 2006/95/EK Kísérőbiztonsági irányelv, 93/68/EGK CE-jelölésről szóló irányelv, 2004/108/EK EMC irányelv.

SELEJTEZÉSI INFORMÁCIÓ

A Dyson termékek magas minőségű újrahasznosítható anyagokból készülnek, tehát nem kezelendők úgy, mint a háztartási hulladékok. Hogy óvja környezetét, legyen szíves felelősségteljesen a megfelelő helyen elhelyezni újrafeldolgozás céljából.

TERMÉK INFORMÁCIÓ

TERMÉK SÚLYA.2.43 KG. Figyelem: kis eltérések lehetnek.

NO

SLIK BRUKER DU DYSON-VARMEAPPARATET

LES "VIKTIGE SIKKERHETSINSTRUKSJONER" I DENNE DYSON-MANUALEN FØR DU GÅR VIDERE.

BRUK

- Foten må settes godt på før bruk. Ikke demonter eller bruk produktet uten at foten er satt på.
- Varmeapparatet fungerer ikke med mindre måltemperaturen er høyere enn romtemperaturen.
- Hver gang varmekontrollen velges, utføres en kort kalibreringssyklus. Luftstrømmen kontrolleres automatisk under denne syklusen. Når kalibreringssyklusen er fullført, vil den gå tilbake til den valgte luftstrømhastigheten.
- Varmeapparatet svinger ikke når kontrollknappene trykkes ned.
- For din sikkerhet slår varmeapparatet seg av automatisk hvis det velter eller blir overopphetet. Hvis det slår seg av automatisk, må du trekke ut støpselet og la det avkjøles. Før du skruer på varmeapparatet igjen, må du undersøke og fjerne evt. hindringer og forvisse deg om at varmeapparatet står på en jevn og stabil overflate.
- Hvis strømforsyningen blir brutt, vises en "E1"-feilmelding. Varmeapparatet må skrus av og så på igjen. Hvis problemet vedvarer, må du kontakte Witt A/S.
- Ikke utfør annet vedlikeholds- eller reparasjonsarbeid enn det som vises i denne Dyson-manualen, eller som Witt A/S tilråder.
- Ikke bruk smøremidler på noen del av dette varmeapparatet.

VIPPEFUNKSJON

Hold forsiktig i foten og toppen av luftsløyfeforsterkeren. Vipp varmeapparatet forover eller bakover til luftstrømmen får ønsket vinkel.

RENGJØRING

- Sett varmeapparatet i hvilemodus/skru det av.
- Trekk ut støpselet fra stikkkontakten.
- La varmeapparatet avkjøles i 1 til 2 timer før rengjøring hvis det har vært i bruk.
- Må kun rengjøres med en tørr eller fuktig klut.
- Ikke bruk rensedmidler eller poleringsmidler til å rengjøre varmeapparatet.

OPPBEVARING

- Når varmeapparatet ikke er i bruk, bør det kobles fra strømmettet.
- Oppbevar varmeapparatet på et tørt sted, og legg ledningen et sted der den ikke kan snubles i eller bli ødelagt.

BYTTE BATTERI



FORSIKTIG:

- Sett varmeapparatet i hvilemodus og trekk ut støpselet før du bytter batteri.
- Pass på at polariteten er riktig vei når du setter i batteriet.
- Ikke prøv å demontere eller lade batteriet. Hold det unna flammer.
- Følg instruksjonene til batteriproducenten når du setter i nye batterier (batteritype CR 2032).

FEILSØKING

- Husk: Du må alltid trekke ut støpselet fra stikkkontakten før du undersøker produktet.
- Hvis varmeapparatet ikke fungerer, bør du først undersøke om det er strøm i stikkkontakten og at støpselet er satt godt i.
- Hvis problemet likevel ikke blir løst, bør du kontakte Witt A/S.

BEGRENSET 2 ÅRS GARANTI

VILKÅR FOR DYSONS 2-ÅRSGARANTI.

- Garantien gjelder fra kjøpsdato (eller leveringsdato hvis denne er senere).
- Allt arbeid utføres av Dyson eller en godkjent representant for Dyson.
- Eventuelle deler som skiftes ut blir Dysons eiendom.
- Reparasjon og utskifting av apparatet i henhold til garantien forlenger ikke garantiiden.

- Garantien gir tilleggsfordeler som ikke påvirker dine lovfestede rettigheter som forbruker.
- Du må fremlegge kjøps-/leveringsbevis (både for opprinnelige og evt. etterfølgende kjøp og leveringer) før det kan utføres arbeid på apparatet. Uten et slikt bevis må du betale for alt arbeid som utføres. Vennligst ta vare på kvitteringen eller følgeseddelen.

GARANTIE OMFATTER

- Reparasjon eller utskifting av apparatet (etter Dysons skjønn) hvis det er feil på apparatet som skyldes mangler i materialer, utførelse eller funksjon innen 2 år etter at apparatet er kjøpt eller levert (hvis en del ikke er å få lenger eller er ute av produksjon, vil Dyson erstatte den med en tilsvarende reservedel).

GARANTIE OMFATTER IKKE

Dyson er ikke ansvarlig for kostnader til reparasjon eller utskifting av et produkt, når dette skyldes:

- Normal slitasje.
 - Upåregnelig skade, feil som skyldes uaktsom bruk eller manglende vedlikehold, uforsiktig betjening eller håndtering av apparatet som ikke er i samsvar med denne bruksanvisningen.
 - Skade som skyldes bruk som ikke er i samsvar med typeskiltet.
 - Blokkeringer – vennligst se neste side når det gjelder opplysninger om hvordan du fjerner blokkeringer.
 - Bruk av apparatet utenfor landet hvor det er kjøpt.
 - Bruk av deler og tilbehør som ikke er produsert eller anbefalt av Dyson.
 - Skade som skyldes eksterne faktorer som transport, vær, strømbrytning eller spenningsvingninger.
 - Reparasjoner eller endringer utført av andre enn Dyson eller godkjente representanter for Dyson.
 - Feil som skyldes forhold utenfor Dysons kontroll.
 - Er du usikker på hva garantien omfatter, ber vi deg ringe Witts kundeservicetelefon på +45 70 25 23 23 eller mail til dyson.service@witt.dk
- Husk: Trekk alltid ut støpselet før du undersøker apparatet med hensyn til problemer. Hvis apparatet ikke virker, må du først kontrollere om det er strøm i stikkkontakten og om støpselet er satt ordentlig inn i stikkkontakten. Hvis problemene vedvarer, ber vi deg ringe Witts kundeservicetelefon på +45 70 25 23 23 eller mail til dyson.service@witt.dk

DYSON KUNDESERVICE

Har du spørsmål vedrørende ditt Dyson-apparat, kan du ringe Witts kundeservicetelefon på +45 70 25 23 23 eller mail til dyson.service@witt.dk og oppgi serienummer samt hvor og når apparatet er kjøpt, eller kontakte oss via nettstedet.

Serienummeret finner du på underdelen til produktet. Medarbeiderne i Witts kundeserviceavdeling kan besvare de fleste spørsmål per telefon.

Hvis apparatet trenger service, ringer du Witts servicetelefon på +45 70 25 23 23 eller mail til dyson.service@witt.dk så vi kan drøfte hvilke alternativer som finnes. Hvis garantien gjelder og reparasjonen dekkes av garantien, vil apparatet bli reparert uten kostnader.

OM PERSONVERN

Dyson Limited og deres representanter oppbevarer dine opplysninger til servicerelaterte formål. Hvis det skjer endringer i dine personopplysninger, du ombestemmer deg med hensyn til markedsmessige preferanser eller har spørsmål til hvordan vi bruker dine opplysninger, ber vi deg kontakte Witt A/S på +45 70 25 23 23 eller på mail dyson.service@witt.dk

OPPLYSNINGER OM AVHENDING

Produktene fra Dyson er fremstilt av resirkulerbare kvalitetsmaterialer, og skal ikke behandles som husholdningsavfall. Av miljøvern hensyn ber vi om at produktet avhendes på en ansvarlig måte og om mulig resirkuleres.

OPPLYSNINGER OM PRODUKTET

Vekt 2.43kg.

Merk: Produktet kan variere noe fra illustrasjonen.

PL

OBSŁUGA GRZEJNIKA DYSON

PRZED ROZPOCZĘCIEM UŻYTKOWANIA ZAPOZNAJ SIĘ Z „WAŻNYMI INSTRUKCJAMI DOTYCZĄCYMI BEZPIECZEŃSTWA” W TEJ INSTRUKCJI OBSŁUGI DYSON.

OBSŁUGA

- Przed rozpoczęciem użytkowania należy zamocować podstawę.
- Jeżeli nie rozmontować i nie używać bez zamontowanej podstawy.
- Grzejnik będzie działał dopóki temperatura otoczenia nie będzie wyższa niż temperatura docelowa.
- Wybór trybu ogrzewania powoduje przeprowadzenie krótkiego cyklu kalibracji. W tym trybie sterowanie przepływem powietrza odbywa się automatycznie. Po zakończeniu kalibracji zostanie przywrócona wybrana prędkość przepływu powietrza.
- Podczas naciśnięcia przycisków sterujących grzejnik nie będzie się poruszał.
- Dla bezpieczeństwa użytkownika grzejnik ten wyposażono w automatyczne wyłączniki, uaktywniane, gdy grzejnik przewróci się lub przegrzeje. W przypadku uaktywnienia przełączników należy odłączyć grzejnik i poczekać aż ostygnie. Przed jego ponownym uruchomieniem należy sprawdzić, czy żadne otwory nie są zablokowane i ustawić na twardej, płaskiej powierzchni.
- W przypadku przerwy w zasilaniu zostanie wyświetlony komunikat E1 informujący o ustercie. W takim wypadku grzejnik należy wyłączyć, a następnie

włączyć. Jeśli problem będzie się utrzymywał, należy skontaktować się z Infolinią Dyson.

- Nie należy wykonywać napraw i konserwacji innych niż przedstawione w Instrukcji obsługi Dyson albo zalecone przez Infolinię Dyson.
- Nie smarować żadnych elementów grzejnika.

FUNKCJA POCHYLANIA

Ostrożnie chwycić podstawę i górną część grzejnika, przez którą przepływa powietrze. Pochylić lub odchylić, aby uzyskać odpowiedni kąt nawiewu.

CZYSZCZENIE

- Przełączyć grzejnik w tryb gotowości za pomocą przełącznika.
- Odłączyć od zasilania.
- Aby oczyścić, wycierać tylko suchą lub wilgotną szmatką.
- Do czyszczenia grzejnika nie używać detergentów lub środków czyszczących.

PRZECHOWYWANIE

- Nieużywany grzejnik należy odłączyć od zasilania.
- Grzejnik należy przechowywać w suchym miejscu, usuwając przewód z uczyszczanych miejsc, aby zapobiec jego uszkodzeniom lub potykaniu się o niego.

WYMIANA BATERII



UWAGA:

- Przed wymianą baterii należy przełączyć grzejnik w stan gotowości i odłączyć przewód zasilający.
- Wkładając nową baterię, sprawdzić biegunowość.
- Nie rozmontowywać i nie ładować baterii. Chronić przed ogniem.
- Wkładając nowe baterie przestrzegać instrukcji ich producenta (typ baterii: CR 2032).

WYKRYWANIE I USUWANIE USTEREK

- Pamiętaj: Przed sprawdzeniem urządzenia należy zawsze odłączyć je od zasilania.
- Jeśli grzejnik nie działa, najpierw należy sprawdzić, czy do gniazda zasilającego dochodzi prąd, a wtyczka jest prawidłowo do niego włożona.
- Jeśli problem nadal występuje, należy skontaktować się z Infolinią Dyson.

OGRANICZONA 2-LETNIA GWARANCJA

WARUNKI I ZASADY 2-LETNIEJ GWARANCJI DYSON.

- Gwarancja jest ważna od dnia zakupu (lub daty dostarczenia towaru jeśli jest późniejsza niż data zakupu).
- Wszystkie prace serwisowe muszą być przeprowadzane przez firmę Dyson lub jej autoryzowane punkty serwisowe.
- Wszystkie wymienione części przechodzą na własność firmy Dyson.
- Naprawa i wymiana urządzenia w czasie trwania gwarancji nie przedłużają czasu gwarancji.
- Gwarancja dostarcza korzyści, które są dodatkowe i nie wpływają na statutowe prawa konsumenckie.
- Przed każdą pracą serwisową dotyczącą grzejnika należy okazać dowód dostawy/zakupu (oryginału i kolejnych). Bez okazania wymienionego dokumentu wszystkie prace będą przeprowadzane odpłatnie. Proszę zachować dowód zakupu lub dowód dostawy.

ZAKRES GWARANCJI

- Naprawa lub wymiana urządzenia (w zależności od decyzji firmy Dyson), jeśli zostanie ono uznane za wadliwe z uwagi na wadliwe materiały, nieprawidłowe wykonanie lub działanie, w przeciągu 2 lat od daty zakupu lub dostawy (jeśli jakkolwiek z części okaże się niedostępna lub wycofana z produkcji, Dyson zastąpi ją odpowiednią częścią zamienną).

GWARANCJA NIE OBEJMUJE

Dyson nie ponosi odpowiedzialności za koszty naprawy lub wymiany produktu uszkodzonego na skutek:

- Standardowego zużycia się.
 - Przypadkowych uszkodzeń spowodowanych nieostrożnym użytkowaniem lub konserwacją, zaniedbaniem, niedbałością w użytkowaniu lub przenoszeniu urządzenia, niezgodnymi z tą instrukcją obsługi.
 - Szkód spowodowanych nieprawidłowym użytkowaniem niezgodnym z oznaczeniami na tabliczce znamionowej.
 - Blokady - aby usunąć blokady należy odnieść się do instrukcji zawartych na odwrocie.
 - Użytkowania urządzenia poza krajem, w którym został on zakupiony.
 - Użytkowania części i akcesoriów innych niż produkowane lub rekomendowane przez firmę Dyson.
 - Uszkodzeń spowodowanych przez siły zewnętrzne takie jak transport, warunki atmosferyczne, zmiany w napięciu i zasilaniu elektrycznym.
 - Napraw lub przeróbek przeprowadzanych przez strony inne niż firma Dyson lub jej autoryzowane serwisy.
 - Uszkodzeń spowodowanych przez okoliczności, na które firma Dyson nie ma wpływu.
 - W przypadku wątpliwości dotyczących zakresu gwarancji prosimy o kontakt z Działem Obsługi Klienta Firmy Dyson.
- Uwaga: przed rozpoczęciem diagnozowania usterek należy zawsze odłączyć urządzenie z sieci elektrycznej. Jeśli urządzenie nie działa, należy sprawdzić podłączenie do sieci elektrycznej i prawidłowe podłączenie wtyczki do gniazdka.

Jeśli problemy z użytkowaniem urządzenia Dyson nie ustępują, prosimy o kontakt z Infolinią działu obsługi klienta firmy Dyson.

DOKUMENTEM GWARANCYJNYM OBOWIĄZUJĄCYM NA TERENIE POLSKI JEST KARTA GWARANCYJNA WYŁĄCZNEGO DYSTRYBUTORA - FIRMY AGED - DOŁĄCZANA DO PRODUKTU.

DZIAŁ OBSŁUGI KLIENTA FIRMY DYSON

W przypadku pytań odnośnie urządzenia Dyson prosimy o kontakt z Infolinią działu obsługi klienta firmy Dyson podając numer seryjny urządzenia i szczegóły dotyczące okoliczności zakupu lub o kontakt poprzez stronę internetową.

Numer seryjny znajduje się na podstawie urządzenia.

Na większość pytań jesteśmy w stanie odpowiedzieć telefonicznie. W tym celu prosimy o kontakt z Infolinią.

Jeśli urządzenie wymaga serwisowania prosimy o kontakt z Infolinią w celu ustalenia możliwych działań. Jeśli urządzenie znajduje się na gwarancji pokrywającej rodzaj usterki, zostanie ono naprawione bezpłatnie.

INFORMACJA O ZGODNOŚCI

Exemplarz tego produktu został przetestowany i okazał się zgodny z następującymi Dyrektywami Europejskimi: 2006/95/EC Dyrektywa niskonapięciowa, 93/68/EEC Dyrektywa Oznaczeń CE, 2004/108/EC Dyrektywa EMC.

UTYLIZACJA

Produkty Dyson wykonane są z wysokiej jakości materiałów podlegających recyklingowi i nie powinny być traktowane jako odpad domowy. Aby chronić środowisko, produkt ten należy zutylizować w sposób odpowiedzialny i jeśli istnieje taka możliwość poddać recyklingowi.

INFORMACJE O PRODUKCIE

Waga produktu 2.43kg.

Uwaga: szczegóły mogą się różnić od przedstawionych.

PT

COMO UTILIZAR O SEU AQUECEDOR DE AR DYSON

LEIA AS "RECOMENDAÇÕES IMPORTANTES DE SEGURANÇA" QUE SE INCLUEM NESTE MANUAL DE INSTRUÇÕES DA DYSON ANTES DE CONTINUAR.

FUNCIONAMENTO

- A base deve colocar-se correctamente antes de utilizar o aquecedor de ar. Não desmonte nem utilize o aquecedor de ar se a base não estiver colocada.
- O aquecedor de ar só funcionará se a temperatura desejada for superior à temperatura ambiente.
- Sempre que o modo aquecimento seja seleccionado, será executado um curto ciclo de calibragem. Durante esse ciclo, o fluxo de ar será controlado automaticamente. Assim que o ciclo de calibragem terminar, o fluxo de ar voltará à velocidade seleccionada.
- O aquecedor de ar não girará quando se pressionarem os botões de controlo.
- Para sua segurança, este aquecedor de ar incorpora interruptores de bloqueio de descarga automático que se activam se o aquecedor de ar se vira ou sobreaquece. Caso esses interruptores se tenham activado, desconecte o aquecedor de ar e deixe que arrefeça. Antes de voltar a ligá-lo, verifique que não há nenhum bloqueio e assegure-se de que o aquecedor de ar está colocado numa superfície sólida e nivelada.
- Se se dá uma interrupção da corrente eléctrica, aparecerá uma mensagem de erro E1. Deverá desligar o aquecedor de ar e voltar a ligá-lo. Se o problema continuar, entre em contacto com o serviço de atenção ao cliente da Dyson.
- Não realize nenhum tipo de trabalho de manutenção ou reparação para além dos apresentados neste Manual de Instruções da Dyson, ou os recomendados pelo serviço de atenção ao cliente da Dyson.
- Não lubrifique as peças deste aquecedor de ar.

FUNÇÃO DE INCLINAÇÃO

Segure com cuidado a base e a parte superior do aro amplificador de ar. Incline-o para a frente ou para trás até conseguir o ângulo desejado de fluxo de ar.

LIMPEZA

- Ponha o aquecedor de ar em modo de espera ou apague-o.
- Desconecte o aparelho da rede eléctrica.
- Se esteve a utilizar o aquecedor de ar, deixe-o arrefecer de 1 a 2 horas antes de o limpar.
- Para o limpar, passe um pano seco ou ligeiramente húmido.
- Não use detergentes nem polidores para limpar o aquecedor de ar.

ARMAZENAMENTO

- Desconecte a ficha do aquecedor de ar da rede eléctrica quando não o estiver a utilizar.

- Guarde o aquecedor de ar num lugar seco e não coloque o cabo em locais de passagem para não tropeçar com ele ou danificá-lo.

TROCAR DE PILHA



PRECAUÇÃO:

- Ponha o aquecedor de ar em modo de espera e desconecte a ficha da rede eléctrica antes de substituir a pilha.
- Assegure-se de colocar a pilha na posição correcta.
- Não tente desmontar ou carregar a pilha. Mantenha-a afastada do lume.
- Siga as instruções do fabricante das pilhas quando colocar umas novas (tipo de pilha CR 2032).

RESOLUÇÃO DE PROBLEMAS

- Lembre-se: desconecte sempre a ficha da rede eléctrica antes de verificar se há algum problema.
- Se o aquecedor de ar não funcionar, primeiro confirme se a ficha tem corrente e se está correctamente conectada.
- Se continua a ter problemas, entre em contacto com o serviço de atenção ao cliente da Dyson.

GARANTIA LIMITADA DE 2 ANOS

TERMOS E CONDIÇÕES DA SUA GARANTIA DYSON DE 2 ANOS.

- A garantia será efectiva desde a data de compra (ou da data de entrega, se esta for posterior).
- Todas as reparações deverão ser realizadas pelos serviços técnicos autorizados pela DYSON SPAIN, S.L.U.
- Qualquer componente substituído dentro do período de garantia será propriedade da DYSON SPAIN, S.L.U.
- A troca de peças ou a substituição do produto não alargarão o período de garantia, mas suspendê-lo-ão, no seu caso, enquanto durar a reparação.
- Esta garantia proporciona vantagens adicionais aos direitos que lhe outorga a Lei e não os substitui nem os limita.
- Deve fornecer os comprovativos (original e qualquer outro documento adicional) da entrega/compra antes que se leve a cabo qualquer tipo de reparação no seu aparelho. Sem estes comprovativos, qualquer reparação deverá ser paga. Por favor, guarde o seu recibo, factura ou nota de entrega.

O QUE COBRE

- A garantia cobre todas as reparações (incluindo peças e mão-de-obra) do seu aparelho Dyson se este tiver um defeito devido à falta de conformidade (ou seja, materiais defeituosos, defeito de montagem ou mau funcionamento) dentro dos 2 anos seguintes à data de compra ou de entrega. Em caso de falta de conformidade do produto dentro do período de garantia, poderá optar pela reparação ou a substituição gratuitas, excepto se uma dessas opções seja objectivamente impossível ou desproporcionada. Em caso de que tanto a reparação como a substituição sejam impossíveis, poderá optar pela rebaixa do preço ou pela resolução da compra (excepto se a falta de conformidade for de escassa importância).

O QUE NÃO COBRE

A garantia não cobre a falta de conformidade derivada de:

- Utilização ou desgaste natural.
- Uso incorrecto ou manutenção inadequada do aparelho, transporte e roturas (ou qualquer dano externo que se diagnostique) e que não esteja especificado no manual.
- Uso do aparelho para fins que não sejam o doméstico.
- Bloqueios (por favor consulte os detalhes sobre como retirar os bloqueios do aparelho).
- Uso do aparelho fora do país em que o comprou.
- Uso de peças e acessórios que não sejam os recomendados pela DYSON ou pelo pessoal autorizado.
- Causas externas, como factores climatológicos, o transporte da máquina ou cortes de corrente.
- Reparções ou alterações realizadas por pessoal não autorizado.
- Falhas causadas por circunstâncias alheias ao controlo da Dyson.
- Se tiver alguma dúvida sobre a cobertura da sua garantia, ligue para a linha do serviço de atenção ao cliente da Dyson. Lembre-se: desconecte sempre a ficha antes de verificar se há algum problema. Se o aparelho não funcionar, primeiro confirme se a ficha tem corrente e se está correctamente conectada. Se continuar a ter problemas com o aparelho, por favor ligue para o serviço de atenção ao cliente da Dyson.

POR FAVOR REGISTE-SE COMO PROPRIETÁRIO DE UM APARELHO DYSON

OBRIGADO POR ESCOLHER UM APARELHO DYSON.

Ajude-nos a garantir que lhe proporcionamos um serviço rápido e eficaz, por favor, registre-se como proprietário de um aparelho Dyson. Há 2 formas de o fazer:

- Online em www.pt.dyson.com
- Ligando para o serviço de atenção ao cliente da Dyson. Isto confirmará que é dono de um aparelho Dyson em caso de necessitar da garantia e permitir-nos-á entrar em contacto consigo se for necessário.

SERVIÇO DE ATENÇÃO AO CLIENTE DA DYSON

Se tiver alguma dúvida sobre o seu aparelho Dyson, entre em contacto com o serviço de atenção ao cliente da Dyson com o seu número de série e os dados referentes à data e local de compra do seu aparelho.

Pode encontrar o número de série na base do produto.

A maior parte das suas dúvidas poderão ser resolvidas através do telefone por um dos operadores do serviço de atenção ao cliente da Dyson.

Se o seu aparelho precisar de alguma reparação, ligue para o serviço de atenção ao cliente da Dyson, para que possamos analisar as opções disponíveis. Se o seu aparelho estiver dentro da garantia e a reparação estiver coberta, será reparado sem qualquer custo.

PRIVACIDADE

Comunicamos-lhe que, ao enviar o formulário, autoriza que os seus dados sejam incorporados a um ficheiro, cujo responsável é a DYSON SPAIN, S.L.U, com domicílio na C/Velázquez 140, 3ª planta 28006 Madrid, e que está inscrito na Agência Espanhola de Protecção de Dados, e cuja finalidade é a de dispor de uma base de dados de utilizadores do serviço pós-venda da nossa empresa, para gerir a recepção de produtos, reparação dos mesmos e enviá-los ao domicílio do utilizador.

Pode exercer os seus direitos de acesso, rectificação e cancelamento em qualquer momento. Basta enviar um e-mail para a seguinte direcção de correio electrónico: asistencia.cliente@dyson.com, bem como por correio normal para a morada acima referida: DYSON SPAIN, S.L.U, C/Velázquez 140, 3ª planta 28006 Madrid.

INFORMAÇÃO SOBRE CONFORMIDADE EUROPEIA

Uma amostra deste produto foi testada e considerada em conformidade com as seguintes directivas europeias: Directiva 2006/95/EC relativa ao material eléctrico destinado a utilizar-se com determinados limites de tensão, Directiva 2004/108/EC relativa à compatibilidade electromagnética e Directiva 93/68/EEC relativa à marcação CE.

INFORMAÇÃO SOBRE ELIMINAÇÃO DE RESÍDUOS

Os produtos da Dyson são feitos a partir de materiais recicláveis de alta qualidade e, portanto, não devem tratar-se como resíduos domésticos. Para proteger o meio ambiente, deite fora este produto de forma responsável, reciclando-o sempre que possível. Retire a pilha do produto antes de deitá-la fora. Siga as normas ou regulações locais para a eliminação ou a reciclagem da pilha.

INFORMAÇÃO DO PRODUTO

Peso do produto 2.43kg. Por favor, tenha em conta que alguns detalhes podem mudar relativamente aos que são apresentados.

RU

ИСПОЛЬЗОВАНИЕ ОБОГРЕВАТЕЛЯ DYSON ПЕРЕД ПРОДОЛЖЕНИЕМ ОЗНАКОМЬТЕСЬ С «ВАЖНЫМИ ИНСТРУКЦИЯМИ ПО ТЕХНИКЕ БЕЗОПАСНОСТИ» В ДАННОМ РУКОВОДСТВЕ DYSON ПО ЭКСПЛУАТАЦИИ.

ЭКСПЛУАТАЦИЯ

- Перед началом работы необходимо надежно прикрепить основание. Не разбирайте устройство и не эксплуатируйте его без прикрепленного основания.
- Обогреватель не будет работать, если комнатная температура выше установленной.
- При выборе режима обогрева, нагреватель проводит короткий цикл калибровки, в период которого скорость воздушного потока контролируется автоматически. После завершения процесса, ручное управление скоростью потока воздуха станет вновь активно.
- Обогреватель не будет вращаться, если нажаты кнопки управления.
- Для обеспечения безопасности обогреватель оснащен автоматическими выключателями, которые срабатывают при опрокидывании или перегреве устройства. При срабатывании выключателя отключите обогреватель от розетки и дайте ему остыть. Перед повторным использованием устройства удалите из него все засоры и установите его на ровную твердую поверхность.
- При сбое питания на цифровом дисплее отобразится сообщение E1. При этом устройство необходимо выключить, а затем включить заново. Если проблема сохраняется, обратитесь в службу поддержки компании Dyson.
- Не выполняйте сервисные и ремонтные работы, если они не описаны в данном руководстве Dyson по эксплуатации и не рекомендованы службой поддержки компании Dyson.
- Не смазывайте компоненты обогревателя.

НАКЛОН УСТРОЙСТВА

Удерживая руками основание и верхнюю часть контура, наклоните устройство вперед или назад для достижения необходимого угла потока воздуха во вертикали.

ОЧИСТКА

- Переключите обогреватель в режим ожидания или выключите.
- Отключите устройство от электросети.
- Если устройство использовалось, дайте ему остыть 1-2 часа перед проведением очистки.
- Для очистки протирайте устройство только сухой или влажной тканью.
- Не используйте моющие или полировочные средства.

ХРАНЕНИЕ

- Отключайте прибор от источника электропитания, когда он не используется.

- Хранить обогреватель следует в сухом месте, убрав шнур питания с прохода, чтобы никто не мог об него споткнуться и повредить.

ЗАМЕНА БАТАРЕИ



ПРЕДУПРЕЖДЕНИЕ.

- Перед заменой батарейки переключите обогреватель в режим ожидания и отключите от источника электропитания.
- При установке батарейки соблюдайте правильную полярность.
- Не разбирайте и не заряжайте батарейку. Держите ее вдали от открытого огня.
- При установке новой батарейки (тип CR 2032) следуйте инструкциям производителя.

УСТРАНЕНИЕ НЕИСПРАВНОСТЕЙ

- Запомните. Всегда отключайте устройство от электросети перед поиском и устранением неисправностей.
- Если обогреватель не работает, убедитесь в наличии питания в розетке и правильности подключения вилки.
- Если неисправность сохраняется, обратитесь в службу поддержки компании Dyson.

ДВА (2) ГОДА ГАРАНТИЙНОГО ОБСЛУЖИВАНИЯ

УСЛОВИЯ ГАРАНТИЙНОГО ОБСЛУЖИВАНИЯ

УВАЖАЕМЫЙ ПОКУПАТЕЛЬ!

Компания Dyson благодарит Вас за выбор качественного и надежного изделия нашей марки и гарантирует Вам высокий уровень гарантийного сервисного обслуживания.

СЕРВИС ДАЙСОН

Если Вам нужен сервис, у Вас есть вопросы по работе и эксплуатации продукции Dyson, выбору оптимальной модели или аксессуаров, позвоните нам по телефону 8 800 100 10 02 (звонки по России бесплатные) или напишите нам письмо по адресу: info.russia@dyson.com. Мы будем рады Вам помочь!
Звонки принимаются с 10.00 по 19.00 часов по Московскому времени каждый день кроме субботы и государственных праздников.

РЕКОМЕНДАЦИИ ПО ИСПОЛЬЗОВАНИЮ

Мы хотим обратить Ваше внимание на отдельные важные особенности использования наших изделий:
Все изделия предназначены для использования в помещениях.
Не является нарушением работы:
Вентиляторов – появление пыли на всасывающих отверстиях вентилятора и других его частях.

ГАРАНТИЯ

Если Ваша покупка находится на гарантии, мы ее отремонтируем для Вас бесплатно.

Гарантия предоставляется с момента покупки изделия Dyson на следующие сроки:

- Тепловентиляторы Dyson – 2 года
- Если невозможно определить дату покупки, то гарантийный срок определяется, начиная с даты производства изделия.

ЧТО ПОКРЫВАЕТСЯ

- Ремонт изделия Dyson в случае заводского брака или при отказе изделия в работе в течение гарантийного срока. Решение о замене изделия принимает Dyson. Если к моменту ремонта/замены отдельные запчасти не производятся, Dyson заменит бракованные части на функциональные.
- Ремонт должен осуществляться только авторизованными ремонтными организациями. Вы можете оставить заявку на ремонт или получить информацию о сервисных центрах по телефону 8 800 100 10 02 (звонок по России бесплатный).
- При предъявлении изделия в ремонт не забудьте предъявить чек о покупке.

ЧТО НЕ ПОКРЫВАЕТСЯ

- Ремонт/замена узлов и компонентов, подверженных естественному износу в процессе эксплуатации (например сетевые шнуры).
- Нарушения в работе изделия, вызванные неосторожным обращением во время хранения или эксплуатации с нарушением инструкции по эксплуатации: трещины, царапины, сколы, задиры, деформация - разрывы и растяжения компонентов, следы химического и термического воздействия.
- Нарушения в работе изделия, вызванные нестабильностью параметров электросети, не соответствующие установленным стандартам в РФ.
- Нарушения в работе изделия вследствие его эксплуатации в непредназначенных для этого условиях, хранение или эксплуатация в среде с повышенной влажностью более 90%, и/или при температуре менее 0°, использование вне помещений;
- Нарушения в работе изделия, вызванные наличием следов жизнедеятельности насекомых на внутренних компонентах изделия;
- Обращение в сервисную организацию при выявлении фактов вмешательства в конструкцию изделия, лицами отличными от рекомендованных Dyson.
- Нарушения работы изделия вследствие совместного использования изделия с устройствами (напр. – удлинители, стабилизаторы напряжения и т.п.), не являющимися оригинальными аксессуарами Dyson.
- Устранение засоров, очистка компонентов изделия.

- Иные неполадки, вызванные обстоятельствами, на которые Dyson не может влиять.

СРОК СЛУЖБЫ

Срок службы тепловентиляторов Dyson составляет 10 (десять) лет с момента покупки

ЗАРЕГИСТРИРУЙТЕ СВОЮ ГАРАНТИЮ

Для того, чтобы мы смогли оказать Вам помощь своевременно и эффективно, зарегистрируйте, пожалуйста, свою гарантию. Вы можете зарегистрировать гарантию, позвонив нам по телефону 8 800 100 10 02 или написав нам письмо по адресу: info.russia@dyson.com

ИНФОРМАЦИЯ О СООТВЕТСТВИИ

Данный продукт протестирован в соответствии с Европейскими стандартами: 2006/95/EC - для низковольтных устройств, 93/68/EEC - директива по требованиям безопасности ЕС, 2004/108/EC - директива электромагнитной совместимости

ИНФОРМАЦИЯ ПО УТИЛИЗАЦИИ

Все изделия Dyson изготовлены исключительно из высококачественного сырья, подлежащего вторичной переработке. Поэтому данная продукция не должна утилизироваться с прочими бытовыми отходами. Пожалуйста, позаботьтесь об состоянии окружающей среды и утилизируйте Ваше изделие ответственно, в соответствии с действующими местными нормами и правилами.

ИНФОРМАЦИЯ О ПРОДУКТЕ

Вес прибора: 2.43 kr

Напряжение питания: 220 Вольт

Частота: 50Гц

Длина кабеля: 2.0 м.

Пожалуйста, обратите внимание: Мелкие детали могут отличаться от показанных. Товар сертифицирован в соответствии с законом о защите прав потребителей. PCT A130. Сделано в Малайзии. Адрес изготовителя: Dyson Ltd, Tetbury Hill, Malmesbury, Wiltshire, SN16 0RP, UK

SE

HUR DU ANVÄNDER DIN DYSON-VÄRMARE LÄS "VIKTIGA SÄKERHETSINSTRUKTIONER" I DEN HÄR DYSON- BRUKSANVISNINGEN INNAN DU GÅR VIDARE.

ANVÄNDNING

- Nederdelen måste sitta fast ordentligt innan du startar. Tag inte loss delar och använd inte verktyget om inte nederdelen är fäst.
- Värmaren fungerar inte om inte måltemperaturen ligger över rumstemperaturen.
- Varje gång värmaren sätts på genomförs en kort kalibreringscykel. Under denna cykel styrs luftflödet av automatik. När kalibreringen är gjord återgår värmaren till den inställda flödes hastigheten.
- Värmaren oscillerar inte när kontrollknapparna trycks in.
- Av säkerhetsskäl har värmaren utrustats med säkerhetsströmbrytare som aktiveras automatiskt om värmaren tippas eller överhettas. Om de aktiveras, koppla ur strömmen och låt värmaren svalna. Innan den startas igen bör du kontrollera att ingenting är blockerat och att värmaren står stadigt.
- Vid strömavbrott visas ett E1-felmeddelande. Värmaren ska då slås av och på igen. Om problemet kvarstår, ring Witt A/S.
- Verktyget får bara underhållas och repareras enligt vad som framgår av Dysons bruksanvisning eller enligt instruktioner från Witt A/S.
- Smörj inte några delar av värmaren.

TILTFUNKTION

Håll försiktigt i över- och nederdelen av luftfästärkaren. Vrid den framåt eller bakåt för önskat luftströmläge.

RENGÖRING

- Ställ värmaren i vänteläge/av.
- Dra ur stickproppen.
- Låt värmaren svalna 1-2 tim innan rengöringen om den använts.
- Gör rent med torr eller fuktig trasa endast.
- Använd inte diskmedel o.dyl.

FÖRVARING

- När värmaren inte används ska den kopplas bort från elnätet.
- Förvara värmaren på en torr plats och lägg kabeln så att ingen kan snubbla eller orsaka skador på den.

BYTE AV BATTERI



VARNING:

- Ställ värmaren i vänteläge och koppla bort den från elnätet före batteribyte.
- Se till att polariteten blir rätt när du sätter in batteriet.
- Försök inte ta isär eller ladda batteriet. Håll det borta från eld.
- Följ batteritillverkarens anvisningar när du sätter in nya batterier (typ CR 2032).

FELSÖKNING

- Kom ihåg: dra alltid ur stickproppen innan du problemsöker.

- Om värnaren inte fungerar, kontrollera först att det finns ström och att stickproppen är ordentligt insatt.
- Om problemen kvarstår, ring Witt A/S.

2 ÅRS BEGRÄNSAD GARANTI

VILLKOREN FÖR DIN TVÅÅRIGA GARANTI FRÅN DYSON

- Garantin börjar gälla den dag du köper fläkten (eller på leveransdagen, om den är senare).
- Allt garantiarbete ska utföras av Dyson eller av denne godkänd representant.
- Alla delar som byts ut blir Dysons egendom.
- Garantireparationer av eller byte av hela fläkten förlänger inte garantiperioden.
- Garantin ger dig fördelar som går utöver och inte påverkar dina lagliga rättigheter som konsument.
- Du måste kunna bevisa att varan inköpts/levererats (från början eller senare) innan arbete kan utföras vad gäller ditt Dyson-verktyg. Utan sådant bevis kommer allt arbete att debiteras.
- Spara ditt kvitto eller leveransbesked.

VAD TÄCKS

- Reparation eller byte av din fläkt (enligt Dysons avgörande) om din fläkt anses vara defekt på grund av materialfel, tillverkningsfel eller funktion inom 2 - två år från köpet eller leveransen (om någon del inte längre är tillgänglig eller inte längre tillverkas kommer Dyson att ersätta den med en likvärdig utbytesdel).

VAD TÄCKS INTE

Dyson ansvarar inte för kostnaderna för reparation eller byte av en produkt om detta beror på:

- Skador på grund av olyckshändelser, felaktig användning eller skötsel, oförsiktig användning eller hantering av fläkten som inte överensstämmer med denna användarhandbok.
- Skador på grund av användning som inte överensstämmer med märkskylten.
- Blockeringar. På en annan sida finns anvisningar om hur du frigör fläkten.
- Användning av fläkten utanför inköpslandet.
- Användning av delar eller tillbehör utöver de som tillverkas eller rekommenderas av Dyson.
- Skador orsakade av externa källor som t.ex. flyttning, väder, strömbrott eller överspänningar.
- Reparationer eller ändringar som har utförts av någon annan än Dyson eller av denne godkända representanter.
- Haverier som orsakas av förhållanden utanför Dysons kontroll.
- Om du är tveksam om vad din garanti täcker kan du kontakta Witts kundtjänst på +45 70 25 23 23 eller mail till dyson.service@witt.dk
Kom ihåg: Dra alltid kontakten ur vägguttaget innan du undersöker fläkten vid eventuellt problem. Om fläkten inte fungerar ska du först kontrollera om det finns ström i vägguttaget och att kontakten är ordentligt inskjuten i vägguttaget. Om du fortfarande har problem med din Dyson-fläkt kan du kontakta Witts kundtjänst på +45 70 25 23 23 eller mail till dyson.service@witt.dk

DYSONS KUNDTJÄNST

Om du har en fråga om din Dyson-fläkt kan du kontakta Witts kundtjänst på +45 70 25 23 23 eller mail till dyson.service@witt.dk, uppge fläktens serienummer och ge oss information om var och när du köpte fläkten. Serienumret hittar du på fläktens basenhet. De flesta frågor kan lösas per telefon av en av våra kundtjänstmedarbetare. Om din fläkt behöver service bör du kontakta Witts kundtjänst på +45 70 25 23 23 eller mail till dyson.service@witt.dk så att vi kan diskutera de olika alternativen. Om garantin fortfarande gäller för din fläkt, och om reparationen täcks av den, kommer vi att reparera den utan kostnad.

PERSONSEKRETESS

Informationen om dig sparas hos Dyson och kommer att användas för service. Om uppgifterna om dig ändras, om du ändrar dig beträffande dina marknadsföringspreferenser eller om du har frågor om hur vi använder informationen om dig, ber vi att du låter oss veta det genom att kontakta Witts kundtjänst på +45 70 25 23 23 eller mail till dyson.service@witt.dk

AVFALLSKANTERING

Dysons produkter är tillverkade av höggradiga, återvinningsbara material och ska därför inte hanteras som normalt hushållsavfall. För att skydda miljön ber vi dig lämna in produkten för återvinning enligt gällande nationella och lokala föreskrifter.

PRODUKTINFORMATION

Produktvikt: 2.43kg.

OBS: Små detaljer kan avvika från ovanstående.

SI

UPORABA GRELCA DYSON

PROSIMO VAS, DA PRED NADALJEVANJEM PREBERETE "POMEMBNA VARNOSTNA NAVODILA" V TEM DYSONOVEM PRIROČNIKU ZA UPORABO.

DELOVANJE

- Osnovna enota mora biti pred delovanjem naprave skrbno sestavljena.
- Naprave ne razstavljajte ali uporabljajte brez nameščene osnovne enote.
- Grelec ne bo deloval, če ciljna temperatura ni višja od sobne temperature.
- Vsakokrat, ko je izbran način za grejete, se izvede kratek umeritveni cikel. Med tem ciklom bo zračni tok samodejno reguliran. Po zaključku umeritvenega cikla

bo znova aktivirana izbrana hitrost zračnega toka.

- Grelec med pritiskom kontrolnih gumbov ne bo rotiral.
- Za vašo varnost je ta grelec opremljen s stikalom za samodejni izklop, ki se vklopi, če se grelec prevrne ali pregreje. Če se to zgodi, izklopite grelec iz el. omrežja in ga pustite, da se ohladi. Preden ga ponovno vklopíte, odstranite morebitne blokade in poskrbite, da je grelec nameščen na ravni trdi podlagi. V primeru prekinitev električnega napajanja se bo prikazalo sporočilo o napaki E1. Grelec je treba izklopiti in nato znova vklopiti. Če težava s tem ni odpravljena, pokličite Dysonovo številko za pomoč.
- Ne izvajajte vzdrževalnih del ali popravil, ki v tem Dysonovem priročniku za uporabo niso prikazana ali se razlikujejo od nasvetov, ki ste jih prejeli na Dysonovi številki za pomoč.
- Nobenega dela grelca ne mažite z mazalnim oljem.

FUNKCIJA NAGIBA

Za nastavev kota zračnega toka držite osnovno enoto in vrh obroča ter obroč potisnite naprej ali nazaj.

ČIŠČENJE

- Grelnik vklopíte v način stanja pripravljenosti/izklop.
- Napravo izklopíte iz električnega napajanja.
- Pred čiščenjem pustite napravo 1 do 2 uri, da se ohladi.
- Obrišite s suho ali vlažno krpo.
- Za čiščenje grelca ne uporabljajte čistil ali loščil.

HRANJENJE

- Ko grelnika ne uporabljate, ga izklopíte iz električnega omrežja.
- Grelnik hranite na suhem mestu in pospravite kabel, da se ne bo kdo spotaknil ob njega ali ga poškodoval.

ZAMENJAVA BATERIJE



POZOR:

- Preden zamenjate baterijo, nastavite grelnik v način stanja pripravljenosti in ga izklopíte iz električnega omrežja.
- Pri vstavljanju baterije bodite pozorni na pravilno polarnost.
- Baterije ne poskušajte razstaviti ali napolniti. Hranite jo stran od ognja.
- Ko vstavljate novo baterijo, upoštevajte navodila proizvajalca baterije (model baterije CR 2032).

ODPRAVLJANJE TEŽAV

- Ne pozabite: pred pregledom in iskanjem okvar, morate grelnik najprej izklopiti iz električnega omrežja.
- Če grelec ne deluje, najprej preverite, ali ima vtičnica oskrbo s električno energijo in ali je vtičač pravilno vklopljen.
- Če s tem težave niste odpravili, pokličite Dysonovo številko za pomoč.

2-LETNA GARANCIJA

PRAVILA IN POGOJI ZA UVELJAVLJANJE VAŠE 2-LETNE DYSONOVE GARANCIJE.

- Garancija postane veljavna na dan nakupa (ali na dan dostave, če je to kasneje).
- Vsa popravila se bodo izvajala zgolj prek pooblaščenih serviserjev in zastopnikov za Dyson.
- Vsi deli, ki se jih ob morebitnem popravilu nadomesti, postanejo last podjetja Dyson.
- Obdobje garancije se s popravilom ali zamenjavo naprave ne podaljša.
- Garancija zagotavlja dodatne ugodnosti, ki ne vplivajo na vaše zakonske pravice potrošnikov.
- Pred morebitnim popravilom vaše naprave Dyson morate predložiti dokazilo (tako originalno kot vsa sledeča) o nakupu/garanciji. Brez tega se vsi stroški opravljenega dela zaračunajo.
- Prosim, da račun oz. potrdilo o dostavi skrbno shranite.

KAJ OBSEGA UVELJAVLJANJE GARANCIJE

Garancija zagotavlja popravilo ali zamenjavo vaše naprave, če se na vaši napravi izkažejo pomanjkljivosti zaradi napak v materialu, izdelavi ali delovanju, v 2 letih po nakupu oz. dobavi. Če kateri koli del ni več na voljo ali izven proizvodnje, ga bo Dyson nadomestil s funkcionalno nadomestnim delom.

KAJ NE OBSEGA UVELJAVLJANJE GARANCIJE

Dyson ni odgovoren za stroške popravila ali zamenjave izdelka, ki nastanejo zaradi:

- Normalne obrabe.
 - Nezgodne škode ali napake nastale zaradi malomarne uporabe in oskrbe naprave, ki ni v skladu s tem priročnikom.
 - Škode, nastale zaradi uporabe, ki ni v skladu z navodili za uporabo.
 - Blokade (zaradi prašnih delcev in umazanije) - podrobnosti preberite na naslednji strani.
 - Uporabe naprave izven države nakupa.
 - Uporabe delov in pribora, ki niso originalni (proizvedeni ali jih priporočajo pri Dysonu).
 - Škode nastale zaradi zunanjih dejavnikov, kot je transport, vremenske razmere, električni izpadi ali neprimerne električne jakosti.
 - Popravil ali posegov, ki so jih izvedle osebe, ki niso pooblaščenih zastopniki za Dyson.
 - Napake, ki so nastale izven nadzora podjetja Dyson.
 - Če ste v dvomih glede uveljavitve garancije, pokličite pooblaščenega zastopnika za Dyson.
- Ne pozabite: pred popravilom oz. iskanjem težave v zvezi z nepravilnim delovanjem vaše naprave, vedno izvlcite vtičač iz električnega omrežja.

REGISTRIRAJTE SE KOT LASTNIK NAPRAVE DYSON. HVALA VAM, KER STE SE ODLOČILI ZA NAKUP NAPRAVE DYSON.

Prijavite se kot lastnik naprave Dyson in zagotovite si hitro in učinkovito podporo za vašo napravo:

- Spletna prijava na: www.dyson.co.uk
- Pokličite nas na linijo za pomoč in podpora kupcem.

To bo potrdilo lastništvo vaše naprave Dyson v primeru izgube dokumentov za uveljavljanje garancije in nam omogočilo stik z vami, če bo potrebno.

DYSON - SKRB ZA STRANKE

Če imate vprašanje o svoji napravi Dyson, nas pokličite, sporočite serijsko številko in podatke o tem, kje in kdaj ste kupili vaš fen-ventilator, ali pa nas kontaktirajte preko spletne strani.

Serijsko številko najdete na dnu aparata.

Večino vprašanj je mogoče rešiti po telefonu z našimi sodelavci za tehnično podporo pri Dysonu.

Če vaša naprava potrebuje popravilo, nas pokličite in bomo skupaj našli primerno rešitev. Če je naprava še v garanciji, bo popravljena brez dodatnih stroškov.

VAROVANJE ZASEBNOSTI

Vaše podatke bodo podjetje Dyson Limited in njegovi zastopniki uporabljali za namene promocije, trženja in servisiranja.

Če se vaši osebni podatki spremenijo, če se spremeni vaše mnenje o prikljubljenih načinih oglaševanja ali če vas zanima, kako uporabljamo vaše podatke, pokličite številko za pomoč uporabnikom v Sloveniji: 04 537 66 00.

INFORMACIJA O SKLADNOSTI

Vzorec tega aparata je bil testiran in je v skladu z naslednjo evropsko direktivo: 2006/95/ES Direktiva o nizki napetosti, 93/68/EGS Direktiva o oznakah CE, 2004/108/ES Direktiva EMC.

PODATKI O ODLAGANJU

Dyson izdelki so narejeni iz kakovostnih reciklažnih materialov in jih zato ne bi smeli obravnavati kot gospodinjske odpadke. Zaradi varovanja okolja vas prosimo, da izdelek odgovorno reciklirate, če je to mogoče.

TEHNIČNI PODATKI

Teža: 2.43kg.

Prosimo, upoštevajte: Teža lahko malenkostno odstopa od navedene.

TR

DYSON CİHAZINIZIN KULLANIMI

LÜTFEN DEVAM ETMEDEN ÖNCE BU DYSON ÇALIŞTIRMA KILAVUZUNDAKİ ÖNEMLİ GÜVENLİK TALİMATLARI'NI OKUYUN.

ÇALIŞTIRMA

- Çalıştırmaya başlamadan önce ayaklık güvenli bir şekilde yerleştirilmelidir. Ayaklık yerleştirilmeden sökmeyin veya kullanmayın.
- Hedef sıcaklık, oda sıcaklığının üzerinde olmadığı sürece cihaz çalışmaz.
- Isıtma modu etkinleştirildiğinde, cihaz kısa bir kalibrasyon çevrimi gerçekleştirir. Bu çevrim sırasında hava akımı otomatik olarak kontrol edilir. Kalibrasyon çevrimi tamamlandığında cihaz, seçilen hava akımı hızına geri döner.
- Kontrol panelindeki düğmelere basıldığında cihazın dengesi bozulmaz.
- Bu cihaz, devrilme veya aşırı ısınma durumlarında güvenliğinizi için devreye giren otomatik güç kesme anahtarlarıyla donatılmıştır. Bu anahtarlar devreye girerse, cihazın fişini prizden çekin ve cihazın soğumasını bekleyin. Cihazı tekrar çalıştırmadan önce her türlü tıkanıklığı kontrol ederek gidin ve cihazın sert ve düz bir yüzeyde olduğundan emin olun.
- Güç kesilirse ekranda bir E1 hata mesajı görüntülenir. Cihazın kapatılması ve sonra tekrar açılması gerekir. Bu sorun devam ederse Dyson Yardım Hattını arayın.
- Bu Dyson Çalıştırma Kılavuzunda gösterilenler veya Dyson Yardım Hattı tarafından önerilen bakım veya onarım işleri haricinde herhangi bir işlem yapmayın.
- Bu ısıtıcının herhangi bir parçasını yağlamayın.

EĞİLME FONKSİYONU

Ayaklığı ve hava halkası amplifikatörünün üst kısmını dikkatlice tutun. Gerekli hava akımı açısı için ileri veya geri eğin.

TEMİZLİK

- Isıtıcıyı bekleme moduna/kapalı konuma alın.
- Fişi elektrik prizinden çekin.
- Cihaz kullanıldıysa temizlikten önce 1-2 saat soğumasını bekleyin.
- Temizlemek için sadece kuru veya hafif nemli bir bez ile silin.
- Cihazı temizlemek için deterjan veya parlatacı kullanmayın.

DEPOLAMA

- Cihaz kullanılmadığında fişi ana şebeke elektrik prizinden çekin.
- Isıtıcıyı kuru bir yerde saklayın ve ısıtıcı kordonuna takılmayı veya kordonun hasar görmesini önlemek için kordonu ayak altından kaldırın.

PİL DEĞİŞİMİ

-  **UYARI:**
- Pili değiştirmeden önce ısıtıcıyı bekleme moduna alın ve fişi ana şebeke elektrik prizinden çekin.

- Pilleri yerleştirirken kutuplarının doğru yönde olduğundan emin olun.
- Pilleri sökmeye veya şarj etmeye çalışmayın. Ateşten uzak tutun.
- Yeni pilleri yerleştirirken pil üreticisinin talimatlarını izleyin (pil tipi: CR 2032).

SORUN GİDERME

- Unutmayın: Sorun olup olmadığını kontrol etmeden önce daima fişi elektrik prizinden çekin.
- Isıtıcı çalışmıyorsa, öncelikle prizde elektrik olduğundan ve fişin prize doğru bir şekilde yerleştirildiğinden emin olun.
- Hala sorun yaşamaya devam ediyorsanız Dyson Yardım Hattını arayın.

2 YILLIK SINIRLI GARANTİ

DYSON CİHAZINIZIN 2 YILLIK GARANTİ ŞARTLARI

- Garanti, ürünün satın alındığı tarihte (veya teslim tarihi daha sonraysa, teslim tarihinde) başlar.
- Tüm işlemler Dyson veya yetkili satıcıları tarafından yerine getirilecektir.
- Değiştirilen tüm parçalar Dyson'ın malı olur.
- Cihazın garanti kapsamında onarımı ve değiştirilmesi, garanti süresini uzatmaz.
- Garanti size ek birtakım faydalar sağlar ve bir tüketici olarak yasal haklarınıza halel getirmez.
- Cihazınızla ilgili herhangi bir çalışma yapılmadan önce alım/teslim belgesi (aslı ve mütekip belgeler de dahil) sunmanız gerekmektedir. Bu belge olmadan yapılacak işler ücrete tabidir.
- Fiş, fatura veya irsaliyenizi lütfen saklayınız.

NELER DAHİLDİR

Cihazınızın satın alma veya teslim tarihinden itibaren 2 yıl içinde kusurlu malzeme, işçilik veya işlev sebebiyle bozuk olduğu tespit edilirse cihazınızın onarımı veya değiştirilmesi (Dyson'ın takdirinde olmak üzere) (herhangi bir parça artık bulunamıyor veya üretilmiyorsa, Dyson bu parçayı çalışan bir yedek parçayla değiştirir).

NELER DAHİL DEĞİLDİR

Dyson aşağıdaki sebeplerle bir üründe oluşacak onarım veya değiştirme masraflarını garanti etmez:

- Normal eskime ve aşınma.
- Kaza sonucu oluşan hasarlar, dikkatsiz kullanım veya bakım sebebiyle oluşan arızalar, ihmâl, cihazın bu kılavuzdaki talimatlara uygun olmayan şekilde özensiz çalıştırılması veya kullanımı.
- Derecelendirme tablosuna uygun olmayan şekilde kullanım sonucu oluşan hasarlar.
- Tıkanıklıklar - Lütfen cihazda tıkanıklık olursa nasıl giderileceğinin detayları için sayfanın arkasına bakınız.
- Cihazın satın alındığı ülke dışında bir yerde kullanılması.
- Dyson'ın ürettiği veya tavsiye ettiği dışındaki parça ve aksesuarların kullanılması.
- Taşıma, hava koşulları, elektrik kesilmeleri veya aşırı yüklemeye gibi dış unsurlardan kaynaklanan hasarlar.
- Dyson veya yetkili satıcıları haricindeki kişilerce yapılan onarım veya değişiklikler.
- Dyson'ın kontrolü dışında kalan koşullardan kaynaklanan arızalar.
- Nelerin garanti kapsamında olduğu konusunda herhangi bir şüphenez olursa, lütfen Dyson Müşteri Hizmetleri Destek Hattını arayınız.
- Unutmayın: Bir sorunu incelemeden önce daima cihazın fişini prizden çekin. Cihaz çalışmazsa, önce elektrik prizinde akım olup olmadığına ve fişin prize tam oturup oturmadığına bakın.
- Hala sorun yaşıyorsanız, lütfen Dyson Müşteri Hizmetleri Destek Hattını arayın.

LÜTFEN DYSON CİHAZI SAHİBİ OLARAK KAYIT OLUN

DYSON CİHAZINI TERCİH ETTİĞİNİZ İÇİN TEŞEKKÜR EDERİZ.

Çabuk ve etkin servis aldığınızdan emin olmamız için lütfen bir Dyson cihaz sahibi olarak kayıt olun. Bunu 2 şekilde yapabilirsiniz:

- www.dyson.com.tr adresinden online olarak
 - Dyson Müşteri Hizmetleri Destek Hattını arayarak.
- Kaydınız, sigortanın kaybı halinde Dyson cihaz sahibi olduğunuzu teyit edecek ve gerektiğinde sizinle temasa geçmemizi sağlayacaktır.

DYSON MÜŞTERİ HİZMETLERİ

Dyson cihazınızla ilgili bir sorunuz olduğu takdirde Dyson Müşteri Hizmetleri Destek Hattını arayarak cihazın seri numarasını ve ne zaman nereden alındığı bilgisini verin veya web sitemizden bize ulaşın.

Seri numarası ürünün altında yazmaktadır.

Soruların çoğu, Dyson Müşteri Hizmetleri Destek Hattı ekibimizden bir personelimizle telefonda çözülebilir.

Cihazınızın servise gitmesi gerekiyorsa, mevcut seçenekleri görüşmek için Dyson Müşteri Hizmetleri Destek Hattını arayın. Cihazınızın garanti süresi içinde ve tamirat da garanti kapsamındaysa, cihaz ücretsiz onarılacaktır.

GİZLİLİĞİNİZ HAKKINDA

Kişisel bilgileriniz tanıtım, reklam ve servis amacıyla Dyson Limited ve bayileri tarafından saklanır.

Kişisel bilgileriniz değişir veya pazarlama tercihleriniz konusunda fikir değiştirirseniz ya da kafanızda bilgilerinizi ne şekilde kullandığımız hakkında bir soru işaretini oluştursanız, lütfen 0212 288 45 46 nolu numara ile bize ulaşarak bilgi verin. Veya info@hakman.com.tr adresimizden bize e-posta da gönderebilirsiniz.

Gizliliğinizi nasıl koruduğumuz hakkında daha fazla bilgi için www.dyson.com.tr adresimizden gizlilik ilkelerimize bakabilirsiniz.

UYGUNLUK BEYANI

Bu ürünün bir numunesi test edilmiş ve aşağıdaki Avrupa Birliği Direktifi'ne uygunluğu tespit edilmiştir: 2006/95/EC Düşük Voltaj Direktifi, 93/68/EEC CE İşaretleme Direktifi, 2004/108/EC EMC Direktifi.

ELDEN ÇIKARMAYA DAİR BİLGİLENDİRME

Dyson ürünleri yüksek vasıflı geri dönüşürebilir malzemelerden imal edilmiş olup evsel atık muamelesi yapılmamalıdır. Çevreyi korumak için lütfen bu ürünün gerektiği biçimde elden çıkarın ve mümkünse dönüştürmeye tabi tutun.

ÜRÜN BİLGİSİ

Ürün ağırlığı 2.43 kg.

Lütfen unutmayınız: Verilen rakamlardan çok küçük sapmalar olabilir.

CL

CÓMO UTILIZAR SU CALEFACTOR DYSON

LEA LAS "RECOMENDACIONES IMPORTANTES DE SEGURIDAD" QUE SE INCLUYEN EN ESTE MANUAL DE INSTRUCCIONES DE DYSON ANTES DE CONTINUAR.

FUNCIONAMIENTO

- La base debe acoplarse correctamente antes de utilizar el calefactor. No desmonte ni utilice el calefactor si la base no está acoplada.
- El calefactor no funcionará a menos que la temperatura deseada sea superior a la temperatura ambiente.
- Cada vez que se selecciona el modo calefacción, este lleva a cabo un breve ciclo de calibración. El flujo de aire se controlará automáticamente durante este ciclo. Una vez terminado el ciclo de calibración, el flujo de aire volverá a la velocidad seleccionada.
- El calefactor no girará cuando se presionen los botones de control.
- Para su seguridad, este calefactor incorpora un termostato de apagado automático que se activa si el calefactor vuelca o se recalienta. En el caso de que dicho termostato se haya activado, desenchufe el calefactor y deje que se enfríe. Antes de volver a conectarlo, compruebe que no haya ningún bloqueo y asegúrese de que el calefactor esté colocado en una superficie sólida y nivelada.
- Si se produce una interrupción del suministro eléctrico, aparecerá un mensaje de error E1. Deberá apagar el calefactor y volver a encenderlo. Si el problema continúa, póngase en contacto con el servicio de atención al cliente Dyson.
- No realice ningún tipo de trabajo de mantenimiento o reparación más allá de los mostrados en este Manual de instrucciones de Dyson, o los recomendados por el servicio de atención al cliente Dyson.
- No lubrique las piezas de este calefactor.

FUNCIÓN DE INCLINACIÓN

Sujete la base y la parte superior del aro amplificador de aire con cuidado. Inclínelo hacia adelante o hacia atrás hasta conseguir el ángulo deseado de flujo de aire.

LIMPIEZA

- Ponga el calefactor en modo de espera o apáguelo.
- Desenchufe el aparato de la red eléctrica.
- Si ha estado usando el calefactor, déjelo enfriar de 1 a 2 horas antes de limpiarlo.
- Para limpiarlo, pásele un trapo seco o ligeramente húmedo.
- No use detergentes ni pulidores para limpiar el calefactor.

ALMACENAMIENTO

- Desconecte el enchufe del calefactor de la red eléctrica cuando no lo esté usando.
- Guarde el calefactor en un lugar seco y no coloque el cable en zonas de paso para no tropezar con él o dañarlo.

CAMBIO DE PILA

PRECAUCIÓN:

- Ponga el calefactor en modo de espera y desconecte el enchufe de la red eléctrica antes de sustituir la batería.
- Asegúrese de colocar la pila en la posición correcta.
- No intente desmontar o cargar la pila. Manténgala alejada del fuego.
- Siga las instrucciones del fabricante de las pilas cuando coloque unas nuevas (tipo de pila CR 2032).

RESOLUCIÓN DE PROBLEMAS

- Recuerde: desconecte siempre el enchufe de la red eléctrica antes de comprobar si hay algún problema.
- Si el calefactor no funciona, compruebe primero que el enchufe tiene corriente y que el aparato está enchufado correctamente.
- Si sigue teniendo problemas, póngase en contacto con el servicio de atención al cliente Dyson.

GARANTÍA LIMITADA DE 2 AÑOS

TÉRMINOS Y CONDICIONES DE SU GARANTÍA DYSON DE 2 AÑOS .

- La garantía será efectiva desde la fecha de compra (o la fecha de entrega si ésta es posterior).
- Toda reparación deberá realizarse por los servicios técnicos autorizados por DYSON CHILE.

- El cambio de piezas o la sustitución del producto no ampliarán el periodo de garantía, pero lo suspenderán, en su caso, mientras dure la reparación.
- Debe aportar prueba (original y cualquier otro documento adicional) de la entrega/compra antes de que se lleve a cabo cualquier tipo de reparación de su electrodoméstico. Sin estos comprobantes, cualquier trabajo realizado se cobrará. Por favor, guarde su recibo, ticket, factura o nota de entrega.

LO QUE CUBRE LA GARANTÍA

De acuerdo con la ley del consumidor, la condición para que opere la garantía es que el producto "no se hubiere deteriorado por algún hecho imputable al consumidor" (Art. 21, Párrafo 1, Ley 19.496). La póliza cubre lo siguiente:

- Defectos de funcionamiento de origen técnico de la unidad o de sus componentes.
- Mano de obra y repuestos necesarios para la restitución del producto a su estado original de normal funcionamiento.

LO QUE NO CUBRE LA GARANTÍA

La póliza de garantía que ofrece Dyson no cubre reparaciones de un producto ni su reemplazo, en que el defecto sea resultado de:

- Desgaste normal de piezas (por ejemplo, fusibles, correas, barras de cepillo, baterías, etc).
- Reducción en el rendimiento de baterías debido a su antigüedad o uso.
- Empleo no doméstico de una aspiradora Dyson tal como el aspirado de polvo de cartón de yeso o de otros materiales de construcción, los que podrían anular su garantía.
- Daños físicos, roturas o defectos provocados por algún accidente, fallas ocasionadas por uso negligente o descuido, mal uso, negligencia, operación o manejo de una aspiradora en forma descuidada o que no corresponda con el Manual de Operación de Dyson, o que sean consecuencia de la omisión de las instrucciones precautorias.
- Conexión a fuentes de energía inadecuadas.
- Empleo de una aspiradora Dyson para cualquier propósito que sea distinto a las condiciones normales de uso doméstico.
- En general, cualquier condición de uso que el sentido común indique riesgo de daño para el artefacto o para el usuario.
- Uso de partes y accesorios que no hayan sido ensamblados o instalados de acuerdo con las instrucciones de Dyson.
- Fuentes externas, tales como daños en el transporte o aquellos causados por el clima.
- Reparaciones o alteraciones llevadas a cabo por personas no autorizadas.
- Robo, intento de robo, daño malicioso o daño causado por fuego o explosión.
- Reclamaciones derivadas de inundaciones, tormentas rayos, heladas u otro tipo de condiciones climáticas o fenómenos naturales, tales como terremotos.
- Mantenciones rutinarias y limpieza.
- Reparaciones realizadas fuera del país.

Si tiene dudas respecto de la cobertura que provee la póliza de garantía Dyson, por favor comuníquese con nuestra línea de llamado al cliente al 2216.9000..

POR FAVOR REGÍSTRESE COMO PROPIETARIO DE UN ELECTRODOMÉSTICO DYSON GRACIAS POR ELEGIR UN ELECTRODOMÉSTICO DYSON.

Para ayudarnos a proporcionarle un servicio rápido y eficaz, regístrese como propietario de un electrodoméstico Dyson, llamando a nuestra línea de servicio al cliente.

SERVICIO DE ATENCIÓN AL CLIENTE DYSON

Si tiene alguna pregunta acerca de su electrodoméstico Dyson, póngase en contacto con la línea de servicio al cliente de Dyson con su número de serie y los detalles de dónde y cuándo lo compró.

El número de serie lo podrá encontrar en la base del producto.

La mayor parte de sus preguntas podrán ser resueltas por teléfono por uno de los operadores de la línea de servicio al cliente de Dyson.

Si su electrodoméstico necesita alguna reparación, póngase en contacto con la línea de servicio al cliente de Dyson para que podamos examinar las opciones disponibles. Si su electrodoméstico está en garantía y la reparación está cubierta, será reparado sin coste alguno.

PRIVACIDAD

Le comunicamos a usted que cuando remite sus antecedentes, nos autoriza a crear un fichero cuyo único responsable es Dyson Chile, con domicilio en Raúl Labbé 12.613, oficina 212, Lo Barnechea, Santiago. La información integrará nuestra base de datos de usuarios del servicio postventa de nuestra compañía para gestionar la recepción de productos, reparación de los mismos y envío al domicilio del usuario.

En cualquier momento puede acceder a la información y rectificarla por medio de un correo electrónico a: serviciotecnico@fyc.cl, o bien por correo postal a Dyson Chile, Raúl Labbé 12.613, oficina 212, Lo Barnechea, Santiago.

INFORMACIÓN SOBRE ELIMINACIÓN DE RESIDUOS

Bu ürünün bir numunesi test edilmiş ve aşağıdaki Avrupa Birliği Direktifi'ne uygunluğu tespit edilmiştir: 2006/95/EC Düşük Voltaj Direktifi, 93/68/EEC CE İşaretleme Direktifi, 2004/108/EC EMC Direktifi.

ELDEN ÇIKARMAYA DAİR BİLGİLENDİRME

Los productos Dyson están hechos a partir de materiales reciclables de alta calidad y, por tanto, no deben tratarse como residuos domésticos. Para proteger el medio ambiente, deseche este producto de forma responsable y reciclelo siempre que sea posible. Extraiga la batería del producto antes de desecharla. Siga las normas o regulaciones locales para la eliminación o el reciclado de la batería.

DYSON CUSTOMER CARE

THANK YOU FOR CHOOSING TO BUY A DYSON APPLIANCE

After registering your free 2 year guarantee, your Dyson appliance will be covered for parts and labour for 2 years from the date of purchase, subject to the terms of the guarantee.

If you have any questions about your Dyson appliance, call the Dyson Helpline with your serial number and details of where/when you bought the appliance. Most questions can be solved over the phone by one of our trained Dyson Helpline staff.

Alternatively, visit www.dyson.co.uk/support for online help, general tips and useful information about Dyson.

Your serial number can be found on your rating plate which is on the base of the appliance.

SERVICE CONSOMMATEURS DYSON

MERCI D'AVOIR CHOISI UN APPAREIL DYSON

Garantie 2 ans pièces et main-d'œuvre incluses à compter de la date d'achat, selon les conditions générales.

Pour toute question concernant votre appareil Dyson, appeler le Service Consommateurs Dyson et communiquer le numéro de série et les détails concernant la date/le lieu d'achat.

Le numéro de série se trouve sur la plaque signalétique située sous l'appareil.

DYSON KUNDENDIENST

VIELEN DANK, DASS SIE SICH FÜR EIN DYSON GERÄT ENTSCHEIDEN HABEN

Für Ihr Dyson-Gerät gewähren wir Ihnen ab Kaufdatum für einen Zeitraum von 2 Jahren gemäß unseren Garantiebestimmungen Garantie auf alle Teile und Arbeiten.

Wenn Sie Rückfragen zu Ihrem Dyson-Gerät haben, rufen Sie die Telefonberatung des Dyson Kundendienstes an. Geben Sie die Seriennummer und die Einzelheiten an, wo und wann Sie das Gerät gekauft haben.

Die meisten Fragen können telefonisch von einem unserer Kundendienstmitarbeiter oder durch den Besuch unserer Website gelöst werden. Die Seriennummer finden Sie auf dem Typenschild am Sockel des Produkts.

DYSON KLANTENSERVICE

HARTELIJK DANK VOOR UW AANKOOP VAN EEN DYSON APPARAAT

Na registratie voor uw 2-jarige garantie valt uw Dyson apparaat gedurende 2 jaar na de datum van aankoop onder de garantie voor onderdelen en werkzaamheden, afhankelijk van de garantievoorwaarden.

Als u vragen hebt over uw Dyson apparaat, bel dan de Dyson Benelux Helpdesk en geef uw serienummer door en gegevens over waar/wanneer u de ventilator gekocht hebt.

De meeste vragen kunnen telefonisch worden beantwoord door een van onze Dyson Benelux Helpdeskmedewerkers.

Het serienummer vindt u op het typeplaatje dat zich aan de onderkant van het product bevindt.

SERVICIO DE ATENCIÓN AL CLIENTE DYSON

GRACIAS POR ELEGIR UN ELECTRODOMÉSTICO DYSON

Después de registrar la garantía, su electrodoméstico Dyson estará cubierto en piezas y mano de obra durante 2 años desde la fecha de compra, sujeto a los términos de la garantía.

Si tiene alguna pregunta acerca de su electrodoméstico Dyson, póngase en contacto con la línea de servicio al cliente de Dyson con su número de serie y los detalles de dónde y cuándo lo compró.

La mayor parte de sus preguntas podrán ser resueltas por teléfono por uno de los operadores de la línea de servicio al cliente de Dyson.

El número de serie lo podrá encontrar en la placa de datos situada en la base del aparato.

ASSISTENZA CLIENTI DYSON

GRAZIE PER AVER SCELTO UN APPARECCHIO DYSON

Dopo aver registrato la garanzia di 2 anni, le parti e la manodopera del vostro apparecchio Dyson saranno coperte per 2 anni dalla data d'acquisto, in base alle condizioni previste dalla garanzia.

Se avete dubbi sul vostro apparecchio Dyson, chiamate il Centro Assistenza Dyson tenendo a portata di mano il numero di serie dell'apparecchio e le informazioni su dove e quando è stato acquistato.

La maggior parte dei dubbi può essere risolta telefonicamente dallo staff del nostro Centro Assistenza Dyson.

Il numero di serie è riportato sulla targhetta che si trova sulla base del prodotto.

СЛУЖБА СЕРВИСА ДЛЯ КЛИЕНТОВ КОМПАНИИ DYSON

БЛАГОДАРИМ ВАС ЗА ВЫБОР ТЕХНИКИ DYSON

Если у вас есть вопросы по работе и эксплуатации изделия Dyson, пожалуйста, позвоните нам по бесплатному телефону 8-800-100-100-2. Большинство вопросов могут быть решены по телефону с нашим специалистом службы поддержки компании Dyson.

Серийный номер изделия находится на паспортной табличке, расположенной на основании прибора.

DYSONOVA POMOČ UPORABNIKOM ZAHVALJUJEMO SE VAM ZA NAKUP NAPRAVE DYSON

Potem ko registrirate vašo 2-letno garancijo, bo za vašo napravo Dyson veljala 2-letna garancija v skladu s garancijskimi pogoji.

Če imate kakršnih koli vprašanj o svoji napravi Dyson, nas pokličite, sporočite serijsko številko in podatke o tem, kje in kdaj ste kupili napravo.

Večino vprašanj je mogoče rešiti po telefonu z našimi izdelavci za tehnično podporo pri Dysonu.

Serijsko številko najdete na napisni ploščici dnu aparata.

Note your serial number for future reference.

Veillez noter votre numéro de série pour pouvoir vous y référer ultérieurement.

Registrieren Sie am besten noch heute Ihre Garantie.

Noteer uw serienummer ter referentie.

Apunte su número de serie para futuras referencias.

Registrate oggi stesso la garanzia.

Запишите ваш серийный номер на будущее.

Registrirajte vašo garancijo še danes.

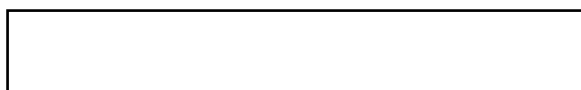

This illustration is for example only.

A des fins d'illustration seulement.

Nur für Illustrationszwecke.

Uitsluitend ter illustratie.

Esta ilustración es sólo a modo de ejemplo.

A scopo puramente illustrativo.

Данный номер является ОБРАЗЦОМ.

Za ponazoritev.



Dyson Customer Care

If you have a question about your Dyson heater, call the Dyson Customer Care Helpline with your serial number and details of where and when you bought the heater, or contact us via the Dyson website. The serial number can be found on the base of the heater.

- UK Dyson Customer Care**
askdyson@dyson.co.uk
0800 298 0298
Dyson Ltd., Tetbury Hill, Malmesbury, Wiltshire SN16 0RP
- ROI Dyson Customer Care**
askdyson@dyson.co.uk
01 475 7109
Dyson Ireland Limited, Unit G10, Grants Lane, Greenogue Business Park, Rathcoole, Dublin 24
- AE Dyson Customer Care**
uae@dyson.com
04 800 49 79
Supra House, Umm Hureir, PO Box 3426, Dubai, UAE
- AT Dyson Kundendienst**
kundendienst-austria@dyson.com
0810 333 976
(Zum Ortstarif - aus ganz Österreich)
Dyson Kundendienst, Holzmanngasse 5
1210 Wien
- BE Service Consommateurs Dyson**
Dyson Helpdesk
helpdesk.benelux@dyson.com
078 15 09 80
Dyson BV, Keizersgracht 209, 1016DT Amsterdam, Nederland/Pays-Bas
- CH Service Consommateurs Dyson**
Dyson Kundendienst
Assistenza Clienti Dyson
switzerland@dyson.com
0848 807 907
Dyson SA, Hardturmstrasse 253, CH-8005 Zürich
- CL Comercial F&C LTDA**
serviciotecnico@fyc.cl
56-2-22169000
Raul Labbe # 12613 of. 212
Lo Barnechea, Santiago, Chile
- CY Εξυπηρέτηση Πελατών της Dyson**
24 53 2220
Thetaco Traders Ltd., 75, Eleftherias Ave.,
7100 Aradippou, P.O. Box 41070,
6309 Larnaca, Cyprus
- CZ Linka pomoci společnosti Dyson**
servis@dyson.cz
485 130 303
Able Electric spol. s r.o., Ještědská 90, 460 08 Liberec 8
- DE Dyson Kundendienst**
kundendienst@dyson.de
0800 31 31 31 8
Dyson Servicecenter - DVG -, Birkenmaastr. 50,
53340 Meckenheim
- DK Witt A/S**
dyson.service@witt.dk
0045 7025 2323
Gødstrup Søvej 9, 7400 Herning, Denmark
- ES Servicio de atención al cliente Dyson**
asistencia.cliente@dyson.com
902 30 55 30
Dyson Spain S.L.U., Velázquez 140, 3ª planta 28006 Madrid.
- FI Dyson asiakaspalvelu**
dyson@suomensahkotuonti.fi
020 741 1660
Suomen Sähkötuonti Oy, Elimäenkatu 9 B, 00510 Helsinki
- FR Service Consommateurs Dyson**
service.conso@dyson.com
01 56 69 79 89
Dyson France, 64 rue La Boétie, 75008 Paris
- GR Εξυπηρέτηση Πελατών Dyson:**
ΒΑΣΙΛΗΑΣ Α.Ε.
dyson@vassilias.gr
800 111 3500
Κελετσέκη 8 (παραπλεύτως Κηφισού - Τρεις Γέφυρες)
111 45 Αθήνα
- HU Momenti-Hungary Kft.**
info@momenti.hu
www.dysonshop.hu
Tel.: +36-1-7890888
Mob.: +36-70-3143737
Momenti Hungary Kft.
Budapest, 1092, Ráday u. 26
- IT Assistenza Clienti Dyson**
assistenza.clienti@dyson.com
848 848 717
Dyson srl, Via Tazzoli, 6 20154 Milano
- NL Dyson Helpdesk**
helpdesk.benelux@dyson.com
020 521 98 90
Dyson BV, Keizersgracht 209, 1016DT Amsterdam
- NO Witt A/S**
dyson.service@witt.dk
0045 7025 2323
Gødstrup Søvej 9, 7400 Herning, Denmark
- PL Dyson Serwis Centralny Klienta**
service.dyson@aged.com.pl
022 738 31 03
Aged Co.Ltd., ul. 3 Maja 8, 05-800 Pruszków, Polska
- PT Serviço de assistência ao cliente Dyson**
asistencia.cliente@dyson.com
00 800 02 30 55 30
Dyson Spain S.L.U., Velázquez 140, 3ª planta, 28006 Madrid
- RU Информационная и техническая поддержка:**
8-800-100-100-2 (в рабочее время),
info.russia@dyson.com, www.dyson.com.ru
- SE Witt A/S**
dyson.service@witt.dk
0045 7025 2323
Gødstrup Søvej 9, 7400 Herning, Denmark
- SI Steel plast d.o.o.**
info@steelplast.si
386 4 537 66 00
Otoče 9A, SI-4244, Podnart, Slovenija
- TR Dyson Danışma Hattı**
info@hakman.com.tr
0 212 288 45 46
Hakman Elektronik Ltd. Şti. Barbaros Bulvarı 50/10 Manolya
apartmanı 34349 Balmumcu, Istanbul
- UA Chysty Svet Lodgistic Ltd**
8 800 50 41 800
21 Moscovskiy Av, Kiev - 04655
Ukraine
- ZA Dyson Customer Care**
help@creativehousewares.co.za
086 111 5006
Street address: 20 Tekstiel Street; Parow Industria; 7493
Postal address: PO Box 6156; Parrow East; 7501