

**USER MANUAL**

Bedienungsanleitung  
Manual de instrucciones  
Manuel d'utilisation  
Manuale d'uso  
Gebruikershandleiding  
Instrukcja obsługi  
Руководство по эксплуатации  
Priročnik za uporabo

**ASSEMBLY** ASSEMBLAGE MONTAŽ  
**ZUSAMMENBAU** MONTAGGIO СБОРКА  
**MONTAJE** ASSEMBLAGE MONTAŽA

Remote control docks magnetically.  
La télécommande est magnétique.  
Fernbedienung mit magnetischem Kontakt.  
De afstandsbediening kan magnetisch worden gekoppeld.  
El mando a distancia se acopla magnéticamente.  
Telecomando con alloggiamento magnetico.  
Pilot zdalnego sterowania jest mocowany za pomocą magnesu.  
Пульт дистанционного управления крепится с помощью магнита.  
Daljinski upravljalnik se magnetno priklopi.

This product is only suitable for well insulated spaces or occasional use.  
Dieses Produkt eignet sich nur für gut isolierte Räume oder nur für den gelegentlichen Gebrauch.  
Este producto solo es adecuado para espacios bien aislados o para uso ocasional.  
Ce produit doit être utilisé uniquement dans des espaces bien isolés et de manière occasionnelle.  
Questo prodotto è adatto solo per spazi perfettamente isolati o per uso occasionale.  
Dit product is alleen geschikt voor goed geïsoleerde ruimten of incidenteel gebruik.  
Produkt ten nadaje się tylko do dobrze izolowanych pomieszczeń lub do użytku okazjonalnego.  
Данное изделие предназначено для закрытых помещений или периодического использования.  
Ta izdelek je primeren samo za dobro izolirane prostore ali občasno uporabo.

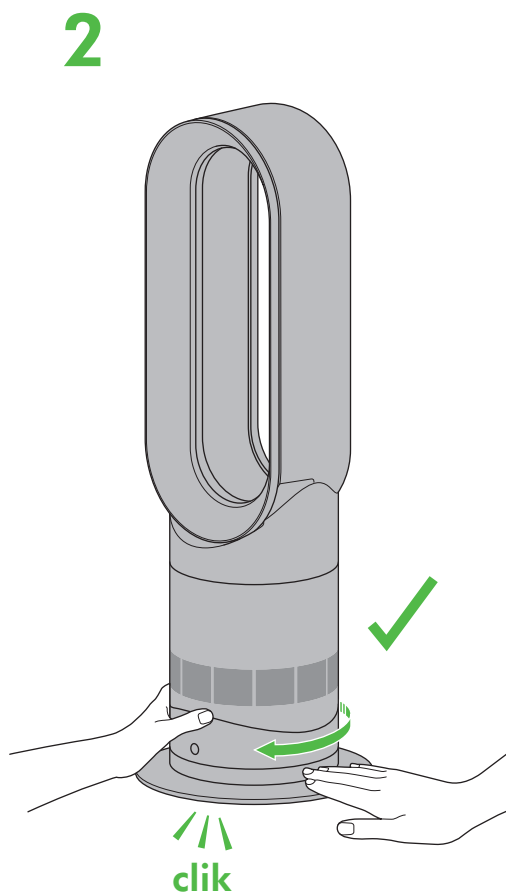
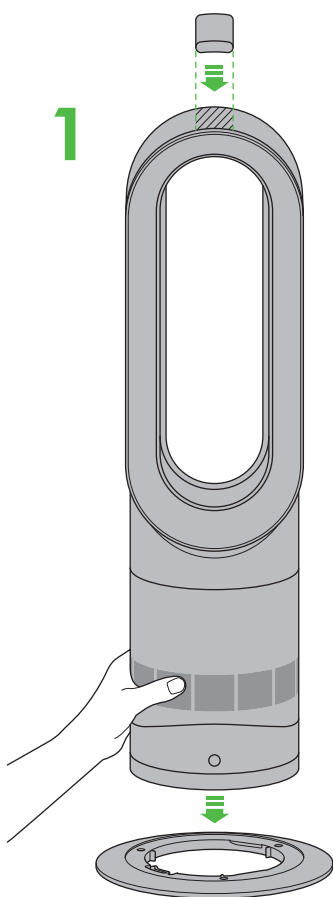

**REGISTER YOUR GUARANTEE TODAY**  
**REGISTRIEREN SIE AM BESTEN NOCH HEUTE IHRE GARANTIE**  
**REGÍSTRESE LA GARANTÍA HOY MISMO**  
**ENREGISTREZ VOTRE GARANTIE MAINTENANT**  
**REGISTRA OGGI STESSO LA TUA GARANZIA**

**REGISTREER UW GARANTIE VANDAAG**  
**ZAREJESTRUJ GWARANCJĘ JUŻ DZISIAJ**  
**ЗАРЕГИСТРИРУЙТЕ ВАШЕ УСТРОЙСТВО СЕГОДНЯ**  
**REGISTRIRAJTE GARANCIJO ŠE DANES**



# IMPORTANT SAFETY INSTRUCTIONS

**BEFORE USING THIS APPLIANCE READ ALL INSTRUCTIONS AND CAUTIONARY MARKINGS IN THIS USER MANUAL AND ON THE APPLIANCE**

When using an electrical appliance, basic precautions should always be followed, including the following:



## WARNING

**THE APPLIANCE AND THE REMOTE CONTROL BOTH CONTAIN MAGNETS.**

1. Pacemakers and defibrillators may be affected by strong magnetic fields. If you or someone in your household has a pacemaker or defibrillator, avoid placing the remote control in a pocket or near to the device.
2. Credit cards and electronic storage media may also be affected by magnets and should be kept away from the remote control and the top of the appliance.



## WARNING

These warnings apply to the appliance, and also where applicable, to all tools, accessories, chargers or mains adaptors.

**TO REDUCE THE RISK OF FIRE, ELECTRIC SHOCK, OR INJURY:**

3. When used in heating mode the appliance is hot when in use and for a short period after use. To avoid burns, do not let bare skin touch hot surfaces. When moving the appliance hold it by the base, not the air loop amplifier.
4. To reduce the risk of fire, keep textiles, curtains, or any other flammable material a minimum distance of 1 metre from the air outlet.
5. This Dyson appliance can be used by children aged from 8 years and above and persons with reduced physical, sensory or reasoning capabilities, or lack of experience and knowledge, only if they have been given supervision or instruction by a responsible person concerning use of the appliance in a safe way and understand the hazards involved. Cleaning and user maintenance should not be performed by children without supervision.
6. Use only as described in your Dyson User manual. Do not carry out any maintenance other than that shown in your User manual, or advised by the Dyson Helpline. Any other use not recommended by the manufacturer may cause fire, electric shock, or injury to persons.
7. The base must be fitted securely before operating. Do not dismantle or use without the base fitted.
8. Do not allow to be used as a toy. Close attention is necessary when used by or near children. Children of less than 3 years should be kept away unless continuously supervised. Children should be supervised to ensure that they do not play with the appliance and remote control.
9. Children aged from 3 years and less than 8 years shall only switch on/off the appliance provided that it has been placed or installed in its intended normal operating position and they have been given supervision or instruction concerning use of the appliance in a safe way and understand the hazards involved. Children aged from 3 years and less than 8 years shall not plug in, regulate and clean the appliance or perform user maintenance. CAUTION – Some parts of this product can become very hot and cause burns. Particular attention has to be given where children and vulnerable people are present.
10. Do not use this appliance in small rooms when they are occupied by persons not capable of leaving the room on their own, unless constant supervision is provided.
11. Suitable for dry locations ONLY. Do not use outdoors or on wet surfaces. Do not use in bathrooms, laundry areas or similar indoor locations. Never locate the appliance where it may fall into a bath or other water container. Do not use or store where it may get wet or in the immediate surroundings of a bath, a shower, or a swimming pool.
12. This appliance has hot parts inside. Do not use it in areas where petrol, paint, or flammable liquids are used or stored or where their vapours are present. Do not use in conjunction with or directly next to an air freshener or similar products.
13. Do not locate directly below a mains electricity supply socket.
14. Always plug directly into a wall socket. Never use with an extension cable as overloading may result in the cable overheating and catching fire.
15. Do not handle any part of the plug or appliance with wet hands.
16. Do not use with a damaged cable or plug. If the supply cable is damaged it must be replaced by Dyson, its service agent or similarly qualified persons in order to avoid a hazard.
17. Do not unplug by pulling on the cable. To unplug, grasp the plug, not the cable.
18. Do not stretch the cable or place the cable under strain. Keep cable away from heated surfaces.
19. Do not route the cable under furniture or appliances. Do not cover cable with throw rugs, runners or similar coverings. Arrange cable away from traffic area and where it will not be tripped over.
20. To prevent a possible fire, do not use with any opening or exhaust blocked, and keep free of dust, lint, hair, and anything that may reduce airflow. Do not put any object into the inlet grill or the exhaust opening as this may cause an electric shock or fire, or damage the appliance.
21. Do not use on soft surfaces, such as a bed, where openings may become blocked.
22. Always use this appliance on a horizontal and stable surface.
23. In order to avoid overheating and fire hazard, do not cover the appliance.
24. For the best performance, place on the floor, in the corner of the room, at least 1m from any wall and facing into the centre of the room.
25. Turn off all controls before unplugging.
26. Do not use any cleaning agents or lubricants on this appliance. Unplug before cleaning or carrying out any maintenance.
27. If there is a loose fit between the plug and the socket or the plug becomes very hot, the socket may need to be replaced. Check with a qualified electrician to replace the socket.



28. Chemical Burn and Choking Hazard. Keep batteries away from children. This product contains a lithium button/coin cell battery. If a new or used lithium button/coin cell battery is swallowed or enters the body, it can cause severe internal burns and can lead to death in as little as 2 hours. Always completely secure the battery compartment. If the battery compartment does not close securely, stop using the product, remove the batteries, and keep it away from children. If you think batteries might have been swallowed or placed inside any part of the body, seek immediate medical attention.
29. If the appliance is not working as it should, if it has received a sharp blow, if it has been dropped, damaged, left outdoors, or dropped into water, do not use and contact the Dyson Helpline.
30. Do not use this appliance if it has been dropped or if it has visible signs of damage.
31. Contact the Dyson Helpline when a service or repair is required. Do not disassemble the appliance as incorrect reassembly may result in an electric shock or fire.

## IMPORTANT SAFETY FEATURES

For your safety this appliance is fitted with automatic cut-out switches that operate if it tips over or overheats. If the switches operate, unplug the appliance and allow it to cool. Before restarting, check and clear any blockages and ensure the appliance is on a solid level surface.

## READ AND SAVE THESE INSTRUCTIONS

THIS DYSON APPLIANCE IS INTENDED FOR HOUSEHOLD USE ONLY.



Do not pull on the cable.

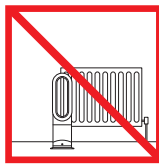

Do not store near heat sources.

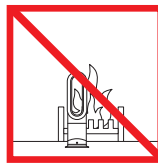

Do not use near naked flames.



Do not carry by the air loop amplifier. The air loop amplifier is not a handle.



In order to avoid overheating and fire hazard, do not cover the appliance.

DE/AT/CH

## WICHTIGE SICHERHEITSHINWEISE

**LESEN SIE VOR DER BENUTZUNG DIESES GERÄTS ALLE ANWEISUNGEN UND WARNHINWEISE IN DER BEDIENUNGSANLEITUNG UND AM GERÄT**

Bei der Verwendung von Elektrogeräten sollten stets grundlegende Vorsichtsmaßnahmen beachtet werden, einschließlich der folgenden:



### ACHTUNG

GERÄT UND FERNBEDIENUNG ENTHALTEN MAGNETE.

1. Herzschrittmacher und Defibrillatoren können durch starke Magnetfelder beeinträchtigt werden. Wenn Sie oder jemand anderes in Ihrem Haushalt einen Herzschrittmacher oder Defibrillator besitzt, dann vermeiden Sie es, die Fernbedienung in einer Hosentasche oder in der Nähe eines solchen Geräts aufzubewahren.
2. Kreditkarten und elektronische Speichermedien können durch Magnete beschädigt werden und sollten von der Fernbedienung und der Oberseite des Geräts ferngehalten werden.



### ACHTUNG

Diese Warnhinweise beziehen sich auf das Gerät und gegebenenfalls auf sämtliche Werkzeuge, Zubehör, Ladegeräte oder Netzteile.

**UM DIE GEFAHR EINES FEUERS, STROMSCHLAGS ODER VON VERLETZUNGEN ZU VERMEIDEN, BEACHTEN SIE BITTE FOLGENDES:**

3. Im Heizmodus ist das Gerät während des Betriebs und noch kurze Zeit danach heiß. Damit es nicht zu Verbrennungen kommt, muss direkter Hautkontakt mit den heißen Flächen unbedingt vermieden werden. Beim Tragen des Gerätes fassen Sie dieses bitte immer unten an der Basis an und nicht am Lüftung.
4. Um das Brandrisiko zu verringern, halten Sie einen Mindestabstand von 1 Meter vom Luftauslass zu Textilien, Vorhängen und anderen brennbaren Materialien ein.
5. Dieses Dyson Gerät kann von Kindern ab 8 Jahren und Personen mit eingeschränkten physischen, sensorischen oder geistigen Fähigkeiten bzw. von unerfahrenen und ungeschulten Personen verwendet werden, sofern diese von einer verantwortlichen Person im Hinblick auf die sichere Nutzung des Geräts beaufsichtigt oder instruiert werden und sich der möglichen Risiken bewusst sind. Reinigung und Pflege dürfen von Kindern nicht ohne Beaufsichtigung durchgeführt werden.
6. Das Gerät darf nur wie in der Dyson Gebrauchsanleitung beschrieben verwendet werden. An dem Gerät dürfen keine anderen als die in dieser Anleitung beschriebenen bzw. vom Dyson Kundendienst empfohlenen Wartungsarbeiten durchgeführt werden. Wird das Gerät auf eine Weise verwendet, die vom Hersteller nicht vorgesehen ist, besteht Brand-, Stromschlag- oder Verletzungsgefahr.
7. Die Basis muss vor der Inbetriebnahme sicher befestigt werden. Das Gerät darf nicht demontiert bzw. ohne Bodenplatte betrieben werden.

8. Das Gerät darf nicht als Spielzeug verwendet werden. Vorsicht bei der Verwendung durch Kinder oder in der Nähe von Kindern. Kinder unter drei Jahren dürfen sich nur unter ständiger Aufsicht in der Nähe des Geräts aufhalten. Es sollte darauf geachtet werden, dass Kinder nicht mit dem Gerät oder der Fernbedienung spielen.
9. Kinder zwischen drei und acht Jahren sollten das Gerät nur dann ein-/ausschalten, wenn es in seiner vorgesehenen normalen Betriebsposition aufgestellt oder montiert wurde. Ferner sollten Kinder in die sichere Verwendung des Geräts eingewiesen und ihnen die damit verbundenen Gefahren erklärt worden sein. Kinder zwischen drei und acht Jahren dürfen das Gerät nicht an die Stromversorgung anschließen, verstellen und reinigen bzw. Wartungsarbeiten daran durchführen. **ACHTUNG!** – Bestimmte Teile dieses Produkts können sehr heiß werden und Verbrennungen verursachen. Besondere Vorsicht gilt in Gegenwart von Kindern und schwachen Personen.
10. Verwenden Sie dieses Gerät nicht in kleinen Räumen, wenn in diesen Personen anwesend sind, die den Raum nicht selbständig verlassen können, solange keine kontinuierliche Aufsicht gewährleistet ist.
11. NUR für trockene Standorte geeignet. Das Gerät nicht im Freien oder auf nassen Oberflächen verwenden. Nicht in Badezimmern, Waschbereichen oder ähnlichen Räumen verwenden. Das Gerät nie an Orten abstellen, wo es in eine Badewanne oder einen ähnlichen Wasserbehälter fallen könnte. Nicht an nassen Orten oder in unmittelbarer Umgebung einer Badewanne, einer Dusche oder eines Schwimbeckens verwenden oder lagern.
12. Dieses Gerät verfügt über heiße Innenteile. Nicht in Bereichen verwenden, in denen Benzin, Farben und Lacke oder brennbare Flüssigkeiten aufbewahrt werden oder wo die Luft mit ihren Dämpfen angereichert ist. Darf nicht in Verbindung mit oder in unmittelbarer Nähe zu Lüfterfrischern oder ähnlichen Produkten betrieben werden.
13. Gerät nicht direkt unterhalb einer Stromsteckdose aufstellen.
14. Netzkabel immer direkt in die Wandsteckdose stecken. Niemals Verlängerungskabel zwischenschalten. Zu hoher Stromfluss kann Überhitzung und einen Brand verursachen.
15. Fassen Sie keinen Teil des Netzsteckers oder Geräts mit nassen Händen an.
16. Verwenden Sie das Gerät nicht, wenn das Netzkabel oder der Netzstecker beschädigt sind. Um einen sicheren Betrieb zu gewährleisten, dürfen beschädigte Netzkabel nur von Dyson, einem autorisierten Kundendienstvertreter oder einer ähnlich qualifizierten Person ausgetauscht werden.
17. Den Netzstecker nicht durch Ziehen am Kabel aus der Steckdose entfernen. Um den Netzstecker zu entfernen, den Stecker und nicht das Kabel umfassen.
18. Das Kabel nicht dehnen oder unter Zugspannung setzen. Das Kabel von heißen Oberflächen fernhalten.
19. Das Kabel nicht unter Möbel oder Geräte legen. Das Kabel nicht mit Vorlegern, Läufern oder ähnlichen Abdeckungen zudecken. Das Kabel außerhalb von Durchgangsbereichen legen, wo niemand darüber stolpern kann.
20. Um die Gefahr eines Brandes auszuschließen, das Gerät nicht verwenden, wenn Öffnungen im Lufteinlass oder im Lüftring verstopft sind. Diese sind freizuhalten von Staub, Fusseln, Haaren und sämtlichen Gegenständen, die die Luftzirkulation behindern können. Keine Gegenstände in die Ansaugöffnungen oder die Ausblasöffnungen stecken, da dies zu Stromschlag, Feuer oder Schäden am Gerät führen kann.
-  21. Nicht auf weichem Untergrund aufstellen (z. B. auf dem Bett), da Öffnungen zugedeckt werden können.
22. Verwenden Sie dieses Gerät immer auf einer horizontalen und stabilen Fläche.
23. Damit sich das Gerät nicht überhitzt und Feuer ausbricht, das Gerät nie abdecken.
24. Das Gerät für die beste Leistung auf dem Boden, in einer Ecke des Raums, mindestens 1 m von den Wänden entfernt in Richtung Raummitte aufstellen.
25. Alle Bedienelemente abschalten, bevor der Netzstecker gezogen wird.
26. Keine Reinigungs- oder Schmiermittel für dieses Gerät verwenden. Den Stecker des Geräts vor der Reinigung oder Wartungsarbeiten aus der Steckdose ziehen.
27. Falls zwischen Stecker und Steckdose etwas Spiel ist, oder der Stecker sehr heiß wird, muss die Steckdose möglicherweise ausgetauscht werden. Die Steckdose von einem qualifizierten Elektriker austauschen lassen.
28. Verätzungs- und Verschluckungsgefahr. Batterien von Kindern fernhalten. Dieses Produkt enthält eine Lithium-Knopfzellen-Batterie. Wenn eine neue oder gebrauchte Lithium-Knopfzellen-Batterie verschluckt wird oder in den Körper gelangt, kann dies schwere innere Verätzungen verursachen und binnen 2 Stunden zum Tod führen. Das Batteriefach muss daher stets sicher verschlossen sein. Falls sich das Batteriefach nicht sicher verschließen lässt, das Produkt nicht mehr verwenden, die Batterien entfernen und von Kindern fernhalten. Falls der Verdacht besteht, dass Batterien verschluckt wurden oder in den Körper gelangt sind, ist sofort ärztliche Hilfe einzuholen.
29. Wenn das Gerät nicht so funktioniert, wie es sollte, einen heftigen Schlag erhalten hat, fallen gelassen, beschädigt, im Freien vergessen oder ins Wasser fallen gelassen wurde, verwenden Sie das Gerät nicht mehr und wenden sich an den Dyson Kundendienst.
30. Verwenden Sie dieses Gerät nicht, wenn es heruntergefallen ist oder sichtbare Schäden aufweist.
31. Wenn eine Wartung oder Reparatur erforderlich ist, wenden Sie sich an den Kundendienst von Dyson. Nehmen Sie das Gerät nicht eigenständig auseinander, da es aufgrund eines falschen Zusammensetzens zu Stromschlägen oder Bränden kommen kann.

## WICHTIGE SICHERHEITSMERKMALE

Dieses Gerät ist aus Sicherheitsgründen mit automatisch betätigten Sicherheitsausschaltern ausgestattet, die dann ausgelöst werden, wenn das Gerät umfällt oder eine bestimmte Temperatur überschreitet. Wird der Schalter ausgelöst, das Gerät von der Stromversorgung trennen und abkühlen lassen. Das Gerät vor Wiederinbetriebnahme auf Blockierungen untersuchen, diese ggf. entfernen und das Gerät auf einer stabilen ebenen Fläche aufstellen.

## LESEN UND BEWAHREN SIE DIESE ANWEISUNGEN AUF DIESES DYSON GERÄT IST AUSSCHLIESSLICH FÜR DIE VERWENDUNG IM HAUSHALT GEEIGNET.

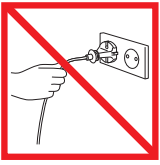

Nicht am Kabel ziehen.

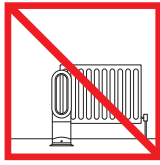

Nicht in der Nähe von  
Hitzequellen abstellen.

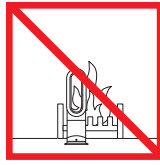

Nicht in der Nähe einer  
offenen Flamme verwenden.



Nicht am Luftring tragen. Der  
Luftring ist kein Tragegriff.

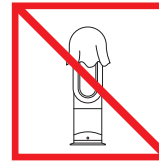

Damit sich das Gerät nicht  
überhitzt und Feuer ausbricht,  
das Gerät nie abdecken.

ES

## INSTRUCCIONES DE SEGURIDAD IMPORTANTES

**ANTES DE USAR ESTE APARATO, LEA TODAS LAS INSTRUCCIONES Y ETIQUETAS DE ADVERTENCIAS INCLUIDAS EN EL MANUAL DEL USUARIO Y EN EL APARATO**

Cuando use un aparato eléctrico, siempre se deben seguir unas precauciones básicas, incluyendo las siguientes:

### AVISO

**TANTO EL APARATO COMO EL MANDO A DISTANCIA INCLUYEN IMANES.**

1. Los marcapasos y desfibriladores pueden verse afectados por fuertes campos magnéticos. Si usted o alguien en su casa tiene un marcapasos o desfibrilador, evite colocar el mando a distancia en un bolsillo o cerca del dispositivo.
2. El funcionamiento de las tarjetas de crédito y los soportes de almacenamiento electrónico también pueden verse afectados por los imanes, por lo que deben mantenerse alejados del mando a distancia y de la parte superior del aparato.

### AVISO

Estas advertencias se aplican al aparato y, cuando proceda, a todas las herramientas, accesorios, cargadores o adaptadores de corriente.

**PARA REDUCIR EL RIESGO DE INCENDIO, DESCARGA ELÉCTRICA O LESIÓN:**

3. Cuando se utiliza en modo calefacción, el aparato se calienta durante el uso y permanece caliente durante un período breve después de apagarlo. Para evitar quemaduras, no toque directamente superficies calientes. Para mover el aparato, sujételo por la base y no por el aro amplificador de aire.
4. Para reducir el riesgo de incendio, mantenga alejados de la salida de aire tejidos, cortinas o cualquier otro material inflamable, a 1 metro de distancia como mínimo.
5. Este aparato Dyson pueden utilizarlo niños desde los 8 años de edad y personas con limitaciones físicas, sensoriales o de razonamiento, o falta de experiencia y conocimiento, a condición de que hayan estado bajo la supervisión o recibido instrucción de una persona responsable con respecto al uso del aparato de manera segura y que entiendan los riesgos que esto conlleva. Se prohíbe que los niños realicen la limpieza y el mantenimiento del aparato sin supervisión.
6. Úselo únicamente como se indica en el Manual del usuario de Dyson. No lleve a cabo ningún mantenimiento o reparación que no se indique en este manual o le haya aconsejado la línea de servicio al cliente de Dyson. Cualquier uso no recomendado por el fabricante puede provocar un incendio, una descarga eléctrica o lesiones personales.
7. La base debe quedar correctamente ajustada antes de poner en funcionamiento el aparato. No lo desmonte ni lo utilice sin que la base esté correctamente ajustada.
8. No permita que el aparato se utilice como un juguete. Se debe prestar especial atención cuando lo usen niños o se utilice cerca de ellos. Los niños menores de 3 años deben mantenerse alejados a menos que se les supervise de forma continua. Los niños deberían ser supervisados para asegurarse de que no jueguen con el aparato o el mando a distancia.
9. Los niños entre 3 y 8 años solo podrán encender/apagar el aparato, siempre que se haya colocado o instalado en su posición normal de funcionamiento deseada y lo hagan bajo supervisión o siguiendo las instrucciones sobre cómo usar el aparato de forma segura y entiendan los riesgos asociados. Los niños entre 3 y 8 años no podrán conectar, regular ni limpiar el aparato o realizar el mantenimiento del usuario. **ADVERTENCIA** – Algunos componentes de este producto pueden calentarse mucho y causar quemaduras. Se debe prestar especial atención cuando haya presentes niños y personas vulnerables.
10. No use este aparato en espacios pequeños cuando hay personas dentro que no pueden salir de la habitación por sí mismas, a no ser que exista una constante supervisión.
11. Adecuado ÚNICAMENTE para lugares secos. No lo utilice en exteriores o sobre superficies mojadas. No lo utilice en baños, zonas de lavandería o lugares cerrados similares. Nunca coloque el aparato donde pueda caer en una bañera u otro recipiente con agua. No lo utilice ni guarde donde pueda mojarse o en las inmediaciones de un baño, ducha o piscina.
12. Este aparato contiene componentes que se calientan en el interior. No lo utilice en zonas en las que se usen o almacenen combustibles, pinturas o líquidos inflamables, o donde haya vapores emitidos por los mismos. No lo utilice junto con ni cerca de un ambientador o productos similares.
13. No coloque el aparato directamente debajo de una toma de corriente de la red eléctrica.
14. Enchúfelo siempre directamente a una toma de corriente de pared. No utilice nunca un alargador, ya que una sobrecarga puede tener como resultado el recalentamiento del cable y que éste se incendie.
15. No manipule ningún componente ni el enchufe con las manos mojadas.
16. No lo utilice si el cable o el enchufe están dañados. Si el cable está dañado, para evitar riesgos, debe sustituirlo Dyson, su agente de servicio o personal igualmente cualificado.
17. No desenchufe la máquina tirando del cable. Para desenchufar, tire del enchufe de la máquina, no del cable.
18. No tire del cable ni lo someta a tensión. Mantenga el cable alejado de superficies calientes.
19. No pase el cable por debajo de muebles o electrodomésticos. No cubra el cable con alfombras, tapetes u objetos similares. Mantenga el cable alejado de sitios de paso y de lugares en donde se pueda tropezar con él.



20. Para evitar un posible incendio, no utilice el aparato si una abertura o un tubo están bloqueados y manténgalo libre de polvo, pelusas, pelos o cualquier objeto que pueda disminuir el flujo de aire. No introduzca ningún objeto en la rejilla de entrada de aire ni en la abertura del tubo, ya que podría provocar una descarga eléctrica, fuego o dañar el aparato.
21. No lo utilice sobre superficies blandas, como una cama, ya que se podrían bloquear las aberturas.
22. Siempre use este electrodoméstico en una posición horizontal y superficie estable.
23. No cubra el aparato, para así evitar su recalentamiento y riesgo de incendio.
24. Para obtener el mejor rendimiento, colóquelo en el suelo, en un rincón de la sala, por lo menos a 1 m de cualquier pared y mirando hacia el centro de la habitación.
25. Apague todos los controles antes de desenchufar el aparato.
26. No utilice agentes limpiadores ni lubricantes en este aparato. Desenchúfelo antes de limpiarlo o de llevar a cabo cualquier tarea de mantenimiento en él.
27. Si hay una mala conexión entre el enchufe y la toma de corriente o el enchufe se calienta mucho, es posible que necesite reemplazar la toma. Consúltelo con un electricista cualificado para que reemplace la toma de corriente.
28. Riesgo de quemaduras por productos químicos y de asfixia. Mantenga las pilas fuera del alcance de los niños. Este producto contiene una pila de litio de tipo botón/moneda. Si una pila de litio de tipo botón/moneda nueva o usada se ingiere o penetra en el cuerpo, puede causar graves quemaduras internas y producir la muerte en solo 2 horas. Cierre el compartimento de las pilas siempre de forma completamente segura. Si el compartimento de las pilas no se cierra de forma segura, deje de usar el producto, retire las pilas y manténgalo fuera del alcance de los niños. Si cree que las pilas pueden haberse ingerido o alojado dentro del cuerpo de la persona afectada, busque atención médica inmediata.
29. No utilice el aparato si no funciona correctamente, ha recibido un golpe, se ha caído, ha sufrido daños, se ha dejado a la intemperie o se ha sumergido en agua. Póngase en contacto con la línea de servicio al cliente de Dyson.
30. No use este aparato si se ha caído o si tiene daños visibles.
31. Póngase en contacto con la línea de servicio al cliente de Dyson cuando necesite mantenimiento o reparación. No desmonte el aparato, ya que un montaje incorrecto puede ocasionar una descarga eléctrica o un incendio.

## CARACTERÍSTICAS DE SEGURIDAD IMPORTANTES

Para su seguridad, este aparato incluye la función de apagado automático que se activa si se vuelca o se recalienta. En el caso de que dichos interruptores se hayan activado, desenchufe el aparato y deje que se enfríe. Antes de volver a conectarlo, compruebe que no haya obstrucciones y asegúrese de que esté colocado en una superficie sólida y nivelada.

## LEA Y GUARDE ESTAS INSTRUCCIONES

ESTE APARATO DYSON ESTÁ DISEÑADO PARA USO DOMÉSTICO EXCLUSIVAMENTE.



No tire del cable.

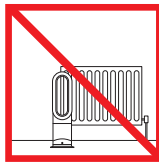

No lo guarde cerca de una fuente de calor.

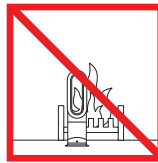

No lo utilice cerca de una llama.



No lo transporte por el aro amplificador de aire. El aro amplificador de aire no es un asa.

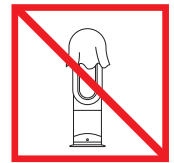

No cubra el aparato. Evitará su recalentamiento y el riesgo de incendio.

FR/BE/CH

## CONSIGNES DE SÉCURITÉ IMPORTANTES

AVANT D'UTILISER CET APPAREIL, LISEZ ATTENTIVEMENT L'ENSEMBLE DES INSTRUCTIONS ET MISES EN GARDE FIGURANT DANS LE MANUEL DE L'UTILISATEUR ET SUR L'APPAREIL

Lors de l'utilisation d'un appareil électrique, il convient de respecter certaines précautions de base, notamment les suivantes :



### AVERTISSEMENT

L'APPAREIL ET LA TÉLÉCOMMANDE CONTIENNENT TOUS DEUX DES AIMANTS.

1. Les stimulateurs cardiaques et les défibrillateurs peuvent être affectés par de forts champs magnétiques. Si vous ou une personne de votre foyer avez un stimulateur cardiaque ou un défibrillateur, veuillez éviter de placer la télécommande dans une poche ou de vous tenir près de l'appareil.
2. Les cartes bancaires et les dispositifs de stockage électronique peuvent également être affectés par les aimants. Il convient donc de les éloigner de la télécommande et de la partie supérieure de l'appareil.



### AVERTISSEMENT

Ces avertissements s'appliquent à l'appareil et, le cas échéant, à tous les composants, accessoires, chargeurs ou adaptateurs secteur.

## POUR ÉVITER TOUT RISQUE D'INCENDIE, DE DÉCHARGE ÉLECTRIQUE OU DE BLESSURE :

3. En mode chauffage, l'appareil est chaud pendant l'utilisation et pendant une courte période après utilisation. Pour ne pas vous brûler, évitez tout contact avec les surfaces chaudes. Lorsque vous déplacez l'appareil, tenez-le par la base et non pas par l'anneau amplificateur d'air.
4. Pour limiter le risque d'incendie, tenez les textiles, les rideaux ou tout autre matériau inflammable à une distance minimum d'un mètre de la sortie d'air.
5. Cet appareil Dyson peut être utilisé par les enfants à partir de 8 ans et les personnes dont les capacités physiques, sensorielles ou mentales sont réduites, ou manquant d'expérience ou de connaissances, uniquement s'ils sont supervisés ou qu'ils ont reçu des instructions de la part d'une personne responsable concernant l'utilisation de l'appareil en toute sécurité, et qu'ils comprennent les dangers associés. Le nettoyage et l'entretien ne doivent pas être réalisés par des enfants non supervisés.
6. Utilisez l'appareil uniquement tel que décrit dans le manuel de l'utilisateur Dyson. N'effectuez pas de travaux d'entretien autres que ceux indiqués dans ce mode d'emploi Dyson ou que ceux conseillés par le Service consommateurs Dyson. Toute autre utilisation non recommandée par le fabricant peut entraîner un incendie, une décharge électrique ou des blessures.
7. La base doit être solidement fixée avant que l'appareil soit mis en marche. Ne démontez pas l'appareil et ne l'utilisez pas si la base n'est pas fixée.
8. Cet appareil n'est pas un jouet. Faites preuve de prudence lorsqu'il est utilisé par des enfants ou à proximité d'enfants. Ne laissez pas l'appareil à proximité d'enfants de moins de 3 ans à moins qu'ils ne soient constamment sous surveillance. Surveillez les enfants pour vous assurer qu'ils ne jouent pas avec l'appareil ou la télécommande.
9. Les enfants âgés de 3 ans à 8 ans ne peuvent allumer/éteindre l'appareil que s'il a été placé ou installé dans sa position normale d'utilisation et s'ils sont supervisés ou ont reçu des instructions concernant l'utilisation de l'appareil en toute sécurité, et qu'ils comprennent les risques encourus. Les enfants âgés de 3 ans à moins de 8 ans ne doivent pas brancher l'appareil, le régler ou le nettoyer, et ne doivent pas réaliser les opérations de maintenance à la charge de l'utilisateur. ATTENTION – Certains éléments de ce produit peuvent devenir très chauds et provoquer des brûlures. Faites particulièrement attention en présence d'enfants ou de personnes vulnérables.
10. N'utilisez pas cet appareil dans des petites pièces dans lesquelles se trouvent des personnes incapables d'en sortir par leurs propres moyens, à moins qu'elles ne soient constamment sous surveillance.
11. Convient UNIQUEMENT aux environnements secs. N'utilisez pas cet appareil en extérieur ou sur des surfaces humides. Ne l'utilisez pas dans des salles de bain, des buanderies ou d'autres pièces similaires. Ne placez jamais l'appareil à un endroit où il risque de tomber dans une baignoire ou un autre récipient contenant de l'eau. N'utilisez pas l'appareil et ne le rangez pas à un endroit où il risque d'être mouillé ou à proximité immédiate d'une baignoire, d'une douche ou d'une piscine.
12. Cet appareil contient des éléments chauds. Ne l'utilisez pas dans des endroits dans lesquels du pétrole, de la peinture ou des liquides inflammables sont utilisés ou entreposés, ou dans des endroits dans lesquels leurs vapeurs sont présentes. N'utilisez pas cet appareil en association avec un désodorisant ou produit similaire, ou directement à proximité d'un tel produit.
13. Ne placez pas l'appareil directement au-dessous d'une prise de courant.
14. Branchez toujours l'appareil directement sur une prise murale. N'utilisez jamais de rallonge ; une surcharge risquerait d'entraîner une surchauffe du cordon d'alimentation et l'embrasement de celui-ci.
15. Ne manipulez aucune partie de la prise ou de l'appareil avec les mains mouillées.
16. N'utilisez pas l'appareil si la prise ou le cordon sont endommagés. Si le cordon d'alimentation est endommagé, il doit être remplacé par Dyson, l'un de ses agents ou l'une des personnes agréées afin d'éviter tout danger.
17. Ne débranchez pas l'appareil en tirant sur le cordon d'alimentation. Pour le débrancher, saisissez la prise et non pas le cordon.
18. N'étirez pas le cordon et n'exercez pas de tension dessus. Éloignez le cordon des surfaces chaudes.
19. Ne faites pas passer le cordon sous des meubles ou des appareils. Ne recouvrez pas le cordon par des tapis ou autres articles de ce type. Ne laissez pas le cordon dans le passage pour éviter tout risque de chute.
20. Pour éviter tout risque d'incendie, n'utilisez pas l'appareil en cas d'obstruction d'une ouverture ou d'une sortie. Assurez-vous que rien ne réduit le flux d'air : poussière, peluches, cheveux ou autre. Ne placez aucun objet dans la grille d'entrée d'air ou les ouvertures de sortie pour éviter de provoquer une décharge électrique ou un incendie, ou d'endommager l'appareil.
-  21. N'utilisez pas l'appareil sur une surface souple, comme un lit, où les ouvertures risquent d'être obstruées.
22. Utilisez toujours cet appareil sur une surface horizontale et stable.
23. Pour éviter toute surchauffe ou tout risque d'incendie, ne couvrez pas l'appareil.
24. Pour des performances optimales, placez l'appareil sur le sol, dans un coin de la pièce, à au moins 1 m des murs et dirigez-le vers le centre de la pièce.
25. Placez toutes les commandes sur arrêt avant de débrancher l'appareil.
26. N'utilisez pas d'agents de nettoyage ou de lubrifiants sur cet appareil. Débranchez l'appareil avant de le nettoyer ou de procéder à tout entretien.
27. En cas de jeu entre la fiche et la prise de courant ou si la fiche devient très chaude, il se peut que la prise de courant doive être remplacée. Consultez un électricien qualifié pour le remplacement de la prise de courant.
28. Risque de brûlure chimique et d'étouffement. Conservez les piles hors de portée des enfants. Ce produit contient une pile bouton lithium. L'ingestion ou l'insertion dans une partie du corps d'une pile bouton lithium neuve ou usagée peut provoquer de graves brûlures internes et entraîner le décès en 2 heures à peine. Veillez toujours à bien sécuriser le compartiment à pile. S'il est impossible de le fermer correctement, arrêtez d'utiliser le produit, retirez la pile et conservez-la hors de portée des enfants. Si vous pensez qu'une pile a été ingérée ou placée dans une quelconque partie du corps, consultez immédiatement un médecin.
29. N'utilisez pas l'appareil s'il ne fonctionne pas conformément à ses spécifications, s'il a reçu un choc violent, s'il a subi une chute ou des dommages, s'il a été entreposé à l'extérieur ou s'il a été immergé dans l'eau. Contactez le Service consommateurs Dyson.
30. N'utilisez pas cet appareil s'il est tombé ou s'il présente des signes visibles de dommages.
31. Contactez le Service consommateurs Dyson pour obtenir des conseils ou en cas de réparation. Ne démontez pas l'appareil car un remontage incorrect risque d'entraîner un choc électrique ou un incendie.

## CARACTÉRISTIQUES DE SÉCURITÉ IMPORTANTES

Pour des raisons de sécurité, cet appareil est équipé de coupe-circuit automatiques qui s'activent si l'appareil est renversé ou surchauffe. Si les coupe-circuit sont activés, débranchez l'appareil et laissez-le refroidir. Avant de redémarrer l'appareil, éliminez les éventuelles obstructions et assurez-vous que l'appareil est posé sur une surface dure et plane.

# LISEZ ATTENTIVEMENT CES CONSIGNES ET CONSERVEZ-LES

CET APPAREIL DYSON EST EXCLUSIVEMENT DESTINÉ À UN USAGE DOMESTIQUE.

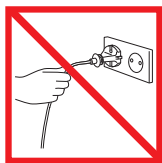

Ne tirez pas sur le cordon.

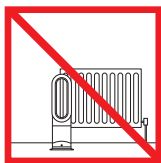

Ne rangez pas l'appareil près d'une source de chaleur.

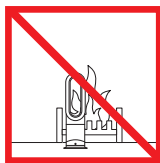

N'utilisez pas l'appareil près de flammes nues.



Ne transportez pas l'appareil par l'anneau amplificateur d'air. L'anneau amplificateur d'air n'est pas une poignée.



Pour éviter toute surchauffe ou tout risque d'incendie, ne couvrez pas l'appareil.

IT/CH

## IMPORTANTI PRECAUZIONI D'USO

**PRIMA DI USARE IL PRESENTE APPARECCHIO, LEGGERE TUTTE LE ISTRUZIONI E LE AVVERTENZE RIPORTATE NEL MANUALE UTENTE E SULL'APPARECCHIO**

Quando utilizzate un apparecchio elettrico, dovete attenervi sempre alle precauzioni fondamentali, tra cui le seguenti:



### ATTENZIONE

SIA IL DISPOSITIVO CHE IL TELECOMANDO CONTENGONO MAGNETI.

1. Pacemaker e defibrillatori potrebbero subire interferenze da campi magnetici forti. Se voi o qualcuno nella vostra famiglia siete portatori di pacemaker o defibrillatore, non mettere il telecomando in tasca o in prossimità del dispositivo.
2. Anche le carte di credito e i supporti di memoria elettronici possono venire influenzati dai campi magnetici e devono essere tenuti a distanza dal telecomando e dalla parte superiore dell'apparecchio.



### ATTENZIONE

Gli avvisi si riferiscono all'apparecchio e, se applicabile, a tutti gli strumenti, gli accessori, i caricatori o gli adattatori di elettricità.

**PER RIDURRE IL RISCHIO DI INCENDI, SCOSSE ELETTRICHE O INFORTUNI:**

3. Quando si utilizza la modalità di riscaldamento, l'apparecchio si riscalda durante l'uso e resta caldo per un breve periodo anche dopo l'utilizzo. Per non correre il rischio di ustionarsi, evitare il contatto della pelle con le superfici calde. Spostare l'apparecchio tenendolo dalla base e non dall'anello amplificatore.
4. Per ridurre il rischio di incendio, tenere tessuti, tendaggi o altri materiali infiammabili a una distanza minima di 1 metro dall'area di uscita dell'aria.
5. Questo apparecchio Dyson può essere utilizzato dai bambini con età minima di 8 anni e da persone con ridotte capacità fisiche, motorie o mentali, o da persone che non possiedono l'esperienza e le conoscenze necessarie, ma seguiti da un supervisore al quale sono state fornite le necessarie istruzioni per l'uso dell'apparecchiatura in modo corretto da parte di una persona responsabile e se sono consapevoli dei rischi connessi. Interventi di manutenzione e pulizia non devono essere eseguiti da bambini senza supervisione.
6. Utilizzare l'apparecchio esclusivamente come descritto nel Manuale utente Dyson. Non eseguire interventi di manutenzione al di fuori di quelli descritti in questo manuale o consigliati dal Centro Assistenza Dyson. Qualsiasi altro uso non consigliato dal produttore può causare incendi, scosse elettriche o lesioni personali.
7. Montare saldamente la base, prima di mettere in funzione l'apparecchio. Non smontarlo o utilizzarlo senza la base montata.
8. Non consentire che l'apparecchio sia utilizzato come giocattolo. Prestare la massima attenzione quando l'apparecchio viene usato da bambini o in prossimità di bambini. Tenere i bambini con età inferiore a tre anni lontani dall'apparecchio a meno che non vi sia la supervisione continua di un adulto. I bambini devono essere sorvegliati per controllare che non giochino con l'apparecchio o con il telecomando.
9. I bambini dai tre agli otto anni possono accendere o spegnere l'apparecchio purché questo sia collocato o installato correttamente e con la supervisione di un adulto in grado di fornire le istruzioni appropriate in merito all'uso sicuro dell'apparecchio e spiegare i pericoli che esso comporta. I bambini di età compresa tra tre e otto anni non devono collegare l'apparecchio alla presa di corrente, regolarlo, pulirlo o eseguire interventi di manutenzione. **ATTENZIONE** – alcune parti di questo prodotto possono diventare molto calde e causare ustioni. Prestare particolare cautela in presenza di bambini e persone vulnerabili.
10. Non utilizzare l'apparecchio in ambienti ristretti in presenza di persone incapaci di uscirne autonomamente, a meno che queste non siano sottoposte a costante supervisione.
11. Adatto **ESCLUSIVAMENTE** all'uso in ambienti asciutti. Non utilizzare l'apparecchio all'aperto né su superfici bagnate. Non utilizzarlo in bagni, locali lavanderia o ambienti interni simili. Non collocare mai l'apparecchio in punti in cui potrebbe cadere in una vasca da bagno o in un altro contenitore d'acqua. Non utilizzare né conservare l'apparecchio in zone in cui potrebbe bagnarsi o nell'immediata vicinanza di bagni, docce o piscine.



12. L'apparecchio contiene parti molto calde e non deve essere utilizzato in ambienti in cui si adoperano o si conservano benzina, vernici o liquidi infiammabili oppure in cui sono presenti vapori di tali sostanze. Non utilizzare l'apparecchio insieme a deodoranti per ambienti o prodotti simili, né nelle loro immediate vicinanze.
13. Non collocare l'apparecchio immediatamente al di sotto di una presa di corrente.
14. L'apparecchio deve essere sempre collegato direttamente a una presa elettrica a muro. Non utilizzare prolunghe: un eventuale sovraccarico potrebbe causare il surriscaldamento e l'incendio del cavo.
15. Non toccare la spina o l'apparecchio con le mani bagnate.
16. Non utilizzare l'apparecchio con un cavo o una spina danneggiati. Per evitare rischi, se il cavo si danneggia deve essere sostituito da Dyson, da suoi agenti dell'assistenza o da persone ugualmente qualificate.
17. Non staccare la spina tirando il cavo. Per eseguire questa operazione, afferrare la spina, non il cavo.
18. Non tirare il cavo e assicurarsi che non sia troppo teso quando viene collegato. Tenere il cavo lontano da superfici riscaldate.
19. Non far passare il cavo sotto mobili o elettrodomestici. Non coprire il cavo con tappeti o coperture simili. Far passare il cavo in una posizione lontana da aree di passaggio e dove non provoca rischi di inciampare.
20. Per evitare il rischio di incendi, non utilizzare l'apparecchio con aperture o prese d'aria ostruite e mantenerlo libero da polvere, lanugine, capelli e qualsiasi altro elemento che possa ridurre il flusso dell'aria. Non inserire oggetti nella griglia della presa d'aria o nelle aperture di scarico, per evitare il rischio di scosse elettriche, incendi o danni all'apparecchio.
-  21. Non utilizzare l'apparecchio su superfici morbide, ad esempio letti, che possono causare l'intasamento delle aperture.
22. Utilizzare sempre l'apparecchio su una superficie orizzontale e stabile.
23. Non coprire l'apparecchio per evitare il surriscaldamento e il rischio di incendi.
24. Per ottenere prestazioni ottimali, collocare l'apparecchio sul pavimento, in un angolo della stanza, ad almeno un metro di distanza dalla parete e rivolto verso il centro della stanza.
25. Spegnerne tutti i controlli prima di staccare la spina.
26. Non utilizzare detergenti o lubrificanti su questo apparecchio. Scollegare i cavi prima di pulire o effettuare qualsiasi tipo di manutenzione.
27. Se l'accoppiamento tra la spina e la presa di corrente è allentato o se la presa si surriscalda, probabilmente è necessario sostituire la presa. Consultare un elettricista qualificato per sostituirla.
28. Pericolo di ustioni chimiche e soffocamento. Tenere le batterie lontano dalla portata dei bambini. Questo prodotto contiene una batteria a bottone al litio. Se una batteria a bottone al litio, nuova o usata, viene ingerita o inserita in qualche parte del corpo, può causare gravi ustioni interne e anche portare alla morte in sole 2 ore. Chiudere sempre completamente il vano batterie. Se il vano batterie non si chiude correttamente, interrompere l'uso del prodotto, rimuovere le batterie e tenerlo lontano dalla portata dei bambini. Se si ritiene che le batterie possano essere ingerite o inserite in altre parti del corpo, richiedere immediatamente l'intervento di un medico.
29. Se l'apparecchio non funziona correttamente, ha ricevuto un forte colpo, è caduto accidentalmente, è stato danneggiato o lasciato all'aperto oppure è caduto in acqua, non deve essere utilizzato; contattare il Centro Assistenza Dyson.
30. Non utilizzare l'apparecchio se è caduto o mostra evidenti segni di danneggiamento.
31. Se è necessario effettuare la manutenzione o la riparazione, contattare il Centro Assistenza Dyson. Non smontare l'apparecchio: in caso di rimontaggio errato, si corre il rischio di incendi o scosse elettriche.

## IMPORTANTI FUNZIONI DI SICUREZZA

Per la massima sicurezza degli utenti, questo apparecchio è dotato di interruttori di spegnimento automatico che scattano in caso di ribaltamento o surriscaldamento. In questo caso, scollegare l'apparecchio dalla presa di corrente e lasciarlo raffreddare. Prima di riaccenderlo, controllare che non siano presenti intasamenti, o eventualmente eliminarli, e assicurarsi che l'apparecchio sia collocato su una superficie stabile e piana.

## LEGGERE E CONSERVARE QUESTE ISTRUZIONI

L'APPARECCHIO DYSON È DESTINATO ESCLUSIVAMENTE ALL'USO DOMESTICO.

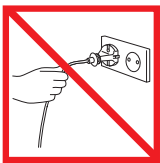

Non tirare il cavo.

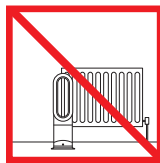

Non posizionare vicino a fonti di calore.



Non usare vicino a fiamme libere.



Non trasportare l'apparecchio impugnandolo dall'anello amplificatore. L'anello amplificatore non è una maniglia.



Non coprire l'apparecchio per evitare il surriscaldamento e il rischio di incendi.

# BELANGRIJKE VEILIGHEIDSINSTRUCTIES

LEES ALLE INSTRUCTIES EN WAARSCHUWINGEN IN DE GEBRUIKSHANDLEIDING EN OP HET APPARAAT ALVORENS DIT TE GEBRUIKEN

Bij het gebruik van elektrische apparaten dienen altijd minimale voorzorgsmaatregelen in acht te worden genomen, waaronder de volgende:



## WAARSCHUWING

HET APPARAAT EN DE AFSTANDBEDIENING BEVATTEN BEIDE MAGNETEN.

1. Pacemakers en defibrillatoren kunnen worden beïnvloed door sterke magnetische velden. Als u of iemand in uw huishouden een pacemaker of defibrillator heeft, let dan op dat u of deze persoon de afstandsbediening niet in uw c.q. zijn of haar zak stopt en houd de afstandsbediening uit de buurt van het betreffende hulpmiddel.
2. Creditcards en elektronische opslagmedia kunnen ook worden beïnvloed door magneten en moeten uit de buurt worden gehouden van de afstandsbediening en de bovenkant van het apparaat.



## WAARSCHUWING

Deze waarschuwingen zijn van toepassing op het apparaat en indien relevant tevens op alle hulpstukken, accessoires, opladers of netadapters.

OM HET RISICO VAN BRAND, ELEKTRISCHE SCHOKKEN EN VERWONDINGEN TE VERKLEINEN:

3. Bij gebruik in de verwarmingsmodus en korte tijd daarna is dit apparaat heet. Zorg ervoor dat onbeschermde huid niet in aanraking komt met hete oppervlakken om brandwonden te voorkomen. Houd bij het verplaatsen van het apparaat aan de basis vast, en niet aan de blaasring.
4. Om het risico op brand te verminderen, dient u ervoor te zorgen dat textiel, gordijnen of ander brandbaar materiaal minimaal 1 meter van de luchtuitlaat verwijderd zijn.
5. Dit Dyson-apparaat kan uitsluitend worden gebruikt door kinderen vanaf 8 jaar en ouder, personen met verminderde fysieke, sensorische of verstandelijke vermogens of personen met gebrek aan kennis en ervaring, indien zij supervisie of instructies hebben ontvangen van een verantwoordelijk persoon over het veilig gebruiken van het apparaat en inzicht hebben in de risico's van het gebruik. Reiniging en onderhoud mogen niet zonder supervisie verricht worden door kinderen.
6. Gebruik de machine uitsluitend zoals beschreven in de Dyson-gebruikershandleiding. Voer geen onderhoud uit anders dan hetgeen in deze handleiding wordt toegelicht of door de Dyson Helpline wordt geadviseerd. Elk ander gebruik niet aanbevolen door de fabrikant kan leiden tot brand, elektrische schokken of verwondingen.
7. De basis moet stevig zijn geplaatst voordat het apparaat in bedrijf wordt gesteld. Het apparaat niet demonteren of gebruiken zonder dat de basis is geplaatst.
8. Laat het apparaat niet als speelgoed gebruiken. Let goed op bij gebruik van het apparaat in de buurt van kinderen. Kinderen jonger dan 3 jaar moeten uit de buurt worden gehouden tenzij er constant toezicht op ze wordt gehouden. Houd toezicht op kinderen om te zorgen dat zij het apparaat of de afstandsbediening niet als speelgoed gebruiken.
9. Kinderen tussen 3 en 8 jaar mogen het apparaat alleen aan-/uitlezen als deze op de normale werkingspositie is geplaatst en als er toezicht is of instructies zijn gegeven over het veilig gebruik van het apparaat en ze de gevaren van het gebruik kennen. Kinderen tussen 3 en 8 jaar mogen het apparaat niet in het stopcontact steken, instellen en reinigen of er onderhoud aan uitvoeren. LET OP – Bepaalde onderdelen van dit apparaat kunnen heet worden en brandwonden veroorzaken. Er moet vooral goed opgelet worden als er kinderen en kwetsbare mensen aanwezig zijn.
10. Gebruik dit apparaat niet in kleine ruimtes waarin zich personen bevinden die niet in staat zijn om de ruimte zelfstandig te verlaten, tenzij er permanent toezicht wordt gehouden.
11. UITSLUITEND geschikt voor droge omgevingen. Niet buitenshuis of op natte oppervlakken gebruiken. Niet gebruiken in badkamers, wasgebieden of gelijksoortige locaties binnenshuis. Plaats het apparaat nooit ergens waar het in een bad of ander waterreservoir kan vallen. Gebruik of bewaar het apparaat niet op een plaats waar het nat kan worden of in de directe omgeving van een bad, douche of zwembad.
12. Dit apparaat heeft interne onderdelen die heet worden. Gebruik het apparaat niet op plaatsen waar benzine, verf of andere ontvlambare vloeistoffen worden gebruikt of opgeslagen, of waar dampen daarvan aanwezig zijn. Niet gebruiken in combinatie met of direct naast een luchtverfrisser of vergelijkbare producten.
13. Niet direct onder een stopcontact gebruiken.
14. Altijd direct aansluiten op een wandcontactdoos. Nooit gebruiken met een verlengkabel omdat overbelasting kan leiden tot oververhitting van de kabel en brand kan veroorzaken.
15. Raak geen enkel deel van de stekker of het apparaat aan met natte handen.
16. Niet gebruiken als het snoer of de stekker is beschadigd. Wanneer het snoer is beschadigd, moet het worden vervangen door Dyson, onze reparatieservice of andere gelijkwaardig gekwalificeerde personen om gevaar te vermijden.
17. Haal de stekker niet uit het stopcontact door aan het snoer te trekken. Trek aan de stekker, niet aan het snoer.
18. Rek het snoer niet uit en plaats het snoer niet onder spanning. Houd het snoer uit de buurt van verwarmde oppervlakken.
19. Leid de kabel niet onder meubilair of huishoudelijke apparatuur. Bedek het snoer niet met vloerkleden, lopers of andere mogelijk manieren.
20. Om brandgevaar te voorkomen niet gebruiken wanneer een opening of uitlaat is geblokkeerd en vrijhouden van stof, pluizen, haar en andere zaken die de luchtstroom kunnen beperken. Steek geen voorwerpen in het inlaatrooster of de uitblaasopening omdat dit tot brand, elektrische schokken of beschadiging van het apparaat kan leiden.
21. Niet gebruiken op zachte oppervlakken, zoals een bed, waar de openingen geblokkeerd kunnen raken.
22. Plaats dit apparaat altijd op een vlakke en stevige ondergrond.
23. Bedek het apparaat niet om oververhitting en risico op brand te voorkomen.
24. Plaats het apparaat voor de beste prestaties op de vloer, in de hoek van de kamer, ten minste 1 m van de muur en naar het



midden van de kamer gericht.

25. Schakel alle knoppen uit voordat u de stekker uit het stopcontact haalt.
26. Gebruik geen reinigingsmiddelen of smeermiddelen op dit apparaat. Haal de stekker uit het stopcontact voordat u reinigings- of onderhoudswerkzaamheden uitvoert.
27. Als er ruimte is tussen de stekker en het stopcontact of als de stekker erg warm wordt, moet het stopcontact mogelijk vervangen worden. Vraag een gekwalificeerde elektricien om te controleren of het stopcontact moet worden vervangen.
28. Risico op chemische brandwonden en verstikking. Batterijen uit de buurt van kinderen bewaren. Dit product bevat een lithium knoopcelbatterij. Als een nieuwe of gebruikte lithium knoopcelbatterij wordt ingeslikt of in het lichaam terecht komt, kan dit ernstige interne brandwonden veroorzaken en in slechts 2 uur leiden tot de dood. Sluit het batterijcompartiment altijd volledig. Als het batterijcompartiment niet stevig sluit, stop dan met het gebruik van het product, verwijder de batterijen en houd het uit de buurt van kinderen. Als u denkt dat batterijen ingeslikt kunnen zijn of in enig deel van het lichaam terecht kunnen zijn gekomen, moet u direct medische hulp inroepen.
29. Als het apparaat niet naar behoren functioneert, een harde klap heeft gekregen, is gevallen, beschadigd is, buiten heeft gestaan of in het water is terecht gekomen, gebruik het dan niet en neem contact op met de Dyson Helpdesk.
30. Gebruik dit apparaat niet als het is gevallen of zichtbare is beschadigd.
31. Neem contact op met de Dyson Benelux Helpdesk wanneer onderhoud of reparatie vereist is. Haal het apparaat niet uit elkaar omdat het incorrect weer in elkaar zetten kan leiden tot brand of elektrische schokken.

## BELANGRIJKE VEILIGHEIDSKENMERKEN

Voor uw veiligheid is dit apparaat uitgerust met een automatische uitschakelfunctie die in werking treedt als het apparaat omvalt of oververhit raakt. Als deze functie in werking treedt, trek dan de stekker uit het stopcontact en laat het apparaat afkoelen. Controleer voordat u het apparaat weer inschakelt op eventuele blokkades en verwijder die, en zorg ervoor dat het apparaat op een stevig, vlak oppervlak staat.

## LEES EN BEWAAR DEZE INSTRUCTIES

DIT DYSON-APPARAAT IS UITSLUITEND BEDOELD VOOR HUISHOUDELIJK GEBRUIK.

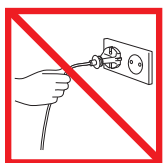

Trek niet aan het snoer.

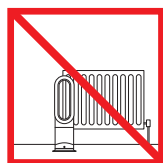

Niet in de buurt van warmtebronnen bewaren.



Niet in de buurt van open vuur gebruiken.



Niet aan de blaasring dragen. De blaasring is geen handvat.

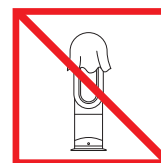

Bedek het apparaat niet om oververhitting en risico op brand te voorkomen.

PL

## WAŻNE INSTRUKCJE DOTYCZĄCE BEZPIECZEŃSTWA

**PRZED ROZPOCZĘCIEM UŻYTKOWANIA TEGO URZĄDZENIA NALEŻY SIĘ ZAPOZNAĆ ZE WSZYSTKIMI INSTRUKCJAMI I ŻNAKAMI OSTRZEGAWCZYMI ZAMIESZCZONYMI W PODRĘCZNIKU UŻYTKOWNIKA ORAZ NA URZĄDZENIU**

Podczas użytkowania sprzętu elektrycznego należy zawsze przestrzegać podstawowych zasad bezpieczeństwa, włączając poniższe:



### OSTRZEŻENIE

Ryzyko oparzenia chemicznego i zadławienia. Przechowywać baterie poza zasięgiem dzieci. Ten produkt zawiera litową baterię guzikową/pastyłkową. Jeśli doszło do połknięcia nowej lub zużytej litowej baterii guzikowej/pastyłkowej bądź jej wprowadzenia do wnętrza ciała, może dojść do poważnych oparzeń wewnętrznych, co może doprowadzić do śmierci w ciągu zaledwie 2 godzin. Należy zawsze dokładnie zabezpieczyć komorę baterii. Jeśli komora baterii nie jest całkowicie zamknięta i zabezpieczona, należy zaprzestać korzystania z produktu, wyjąć baterie i przechowywać je poza zasięgiem dzieci. W razie podejrzenia, że mogło dojść do połknięcia lub wprowadzenia baterii do wnętrza ciała, należy natychmiast skontaktować się z lekarzem.



### OSTRZEŻENIE

URZĄDZENIE I PILOT ZDALNEGO STEROWANIA ZAWIERAJĄ MAGNESY.

1. Rozruszniki i defibrylatory mogą zostać poddane działaniu silnego pola magnetycznego. Osoby posiadające rozrusznik lub defibrylator powinny unikać przechowywania pilota w kieszeni lub w pobliżu tych urządzeń.
2. Karty kredytowe i elektroniczne nośniki danych również mogą być podatne na wpływ magnesów, dlatego powinny być przechowywane z daleka od pilota zdalnego sterowania i górnej części urządzenia.

# OSTRZEŻENIE

Te ostrzeżenia dotyczą urządzenia, a w stosownych przypadkach mają także zastosowanie do wszystkich narzędzi, końcówek, ładowarek oraz wtyczek i gniazd zasilania.

## ABY UNIKNĄĆ RYZYKA POŻARU, PORAŻENIA PRĄDEM LUB URAZU:

3. W trybie nagrzewania urządzenie jest gorące podczas działania oraz przez krótki okres po jego wyłączeniu. Aby uniknąć poparzeń, nie należy dotykać gorących powierzchni nieosłoniętej skórą. Przenosząc urządzenie, należy chwytać za podstawę, a nie za obręcz.
4. Aby zmniejszyć ryzyko wystąpienia pożaru, należy trzymać tekstylia, zasłony oraz wszelkie inne łatwopalne materiały na odległość co najmniej 1 metra od odpowietrzenia urządzenia.
5. Dzieci powyżej 8 roku życia oraz osoby o ograniczonych możliwościach fizycznych, czuciowych lub umysłowych bądź nieposiadające odpowiedniego doświadczenia i wiedzy mogą korzystać z tego urządzenia firmy Dyson jedynie pod nadzorem osoby odpowiedzialnej lub po uzyskaniu od takiej osoby instrukcji dotyczących bezpiecznego użytkowania urządzenia, jeśli rozumieją związane z tym zagrożenia. Dzieci nie powinny przeprowadzać czyszczenia ani prac konserwacyjnych bez nadzoru dorosłych.
6. Użytkować wyłącznie zgodnie z podręcznikiem użytkownika firmy Dyson. Nie przeprowadzać prac konserwacyjnych innych niż określone w podręczniku użytkownika lub zalecane przez Infolinię Dyson. Inne wykorzystanie, niezalecane przez producenta, może spowodować pożar, porażenie prądem lub obrażenia ciała.
7. Przed rozpoczęciem użytkowania należy prawidłowo zamocować podstawę. Nie rozmontowywać ani nie użytkować bez zamontowanej podstawy.
8. Urządzenie nie może służyć zabawie. Zachować szczególną ostrożność, w przypadku gdy urządzenie jest obsługiwane przez dzieci bądź używane w ich pobliżu. Dzieci w wieku poniżej 3 lat mogą zbliżyć się do urządzenia wyłącznie pod stałym nadzorem. Nie zezwalać dzieciom na zabawę urządzeniem ani pilotem.
9. Dzieci w wieku od 3 do 8 lat mogą włączać i wyłączać urządzenie pod warunkiem, że urządzenie znajduje się w położeniu umożliwiającym prawidłowe działanie oraz po uzyskaniu instrukcji dotyczących bezpiecznego użytkowania urządzenia oraz związanych z tym zagrożeń. Dzieci w wieku od 3 do 8 lat nie powinny podłączać urządzenia do zasilania, regulować go, czyścić ani przeprowadzać prac konserwacyjnych. UWAGA – Niektóre części tego produktu mogą być bardzo gorące i spowodować oparzenia. Należy zachować szczególną ostrożność w przypadku przebywania w pobliżu urządzenia dzieci i innych osób podatnych na obrażenia.
10. Nie korzystać z urządzenia w małych pomieszczeniach, w których przebywają osoby nie będące w stanie ich opuścić samodzielnie, chyba że są pod stałą opieką innej osoby.
11. Używać TYLKO w suchych pomieszczeniach. Nie używać na wolnym powietrzu ani na mokrych powierzchniach. Nie używać w łazienkach, pralniach ani pomieszczeniach o podobnym przeznaczeniu. Nigdy nie ustawiać urządzenia w miejscu, z którego mogłoby spaść do wanny lub innego naczynia z wodą. Nie używać ani nie przechowywać urządzenia w miejscach narażonych na działanie wody lub w bezpośrednim sąsiedztwie wanny, prysznicza lub basenu.
12. Urządzenie zawiera wewnątrz gorące części. Nie używać grzejnika w miejscach stosowania lub przechowywania paliw, lakierów lub łatwopalnych płynów ani w miejscach, gdzie występują opary tych substancji. Nie używać w połączeniu z odświeżaczami powietrza lub podobnymi urządzeniami ani w ich bezpośredniej bliskości.
13. Nie umieszczać bezpośrednio poniżej gniazda zasilającego.
14. Zawsze podłączać bezpośrednio do gniazda ściennego. Nigdy nie używać przedłużacza, ponieważ przeciążenie może spowodować jego rozgrzanie i zapłon.
15. Nie chwytać żadnej części wtyczki ani urządzenia mokrymi rękami.
16. Nie używać urządzenia z uszkodzeniami przewodu lub wtyczki. W razie uszkodzenia przewodu zasilającego, aby uniknąć niebezpieczeństwa, należy zlecić jego wymianę firmie Dyson, autoryzowanemu serwisowi albo osobom o odpowiednich kwalifikacjach.
17. Nie odłączać urządzenia od zasilania, ciągnąc za kabel. W celu odłączenia urządzenia od zasilania należy pociągnąć za wtyczkę, nie za kabel.
18. Nie należy rozciągać ani naprężać kabla. Kabel należy trzymać z daleka od nagranych powierzchni.
19. Nie należy prowadzić kabla pod meblami ani urządzeniami. Nie należy przykrywać go dywanikami, chodnikami ani podobnymi rodzajami pokryć podłogowych. Kabel powinien znajdować się w miejscu, w którym nie powoduje ryzyka potknięcia się o niego.
20. Aby nie dopuścić do pożaru, nie należy używać w przypadku zablokowania któregośkolwiek z wylotów, a także nie można dopuścić do zakurzenia, zanieczyszczenia włóknami, włosami lub innymi materiałami mogącymi zmniejszyć przepływ powietrza. Nie umieszczać przedmiotów we wlocie lub wylocie powietrza, ponieważ może to być przyczyną porażenia prądem, pożaru albo usterki urządzenia.
21. Nie używać na miękkich powierzchniach, takich jak łóżka, gdzie mogłoby dojść do zablokowania otworów.
22. Urządzenie należy zawsze umieszczać na płaskiej i stabilnej powierzchni.
23. Aby zapobiec przegrzaniu i pożarowi, nie przykrywać urządzenia.
24. W celu zapewnienia optymalnego działania położyć urządzenie na podłodze w narożniku pomieszczenia, w odległości co najmniej 1 m od ściany, skierowane do środka pomieszczenia.
25. Po odłączeniu nawilżacza od zasilania należy wyłączyć wszystkie jego funkcje.
26. Nie czyścić tego urządzenia żadnymi środkami czyszczącymi ani nie smarować go żadnymi smarami. Przed rozpoczęciem czyszczenia lub wykonywania jakichkolwiek czynności konserwacyjnych należy odłączyć urządzenie od sieci zasilającej.
27. Jeżeli wtyczka i gniazdo są zbyt luźno dopasowane lub wtyczka rozgrzewa się, może być konieczna wymiana gniazda. Wymianę gniazda należy zlecić wykwalifikowanemu elektrykowi.
28. Ryzyko oparzenia chemicznego i zadławienia. Przechowywać baterie poza zasięgiem dzieci. Ten produkt zawiera litową baterię guzikową/pastyłkową. Jeśli doszło do potknięcia nowej lub zużytej litowej baterii guzikowej/pastyłkowej bądź jej wprowadzenia do wnętrza ciała, może dojść do poważnych oparzeń wewnętrznych, co może doprowadzić do śmierci w ciągu zaledwie 2 godzin. Należy zawsze dokładnie zabezpieczyć komorę baterii. Jeśli komora baterii nie jest całkowicie zamknięta i zabezpieczona, należy zaprzestać korzystania z produktu, wyjąć baterie i przechowywać je poza zasięgiem dzieci. W razie podejrzenia, że mogło dojść do potknięcia lub wprowadzenia baterii do wnętrza ciała, należy natychmiast skontaktować się z lekarzem.
29. Jeżeli urządzenie nie działa poprawnie w wyniku uderzenia, upuszczenia, zniszczenia, pozostawienia na zewnątrz lub upuszczenia do wody, należy zaprzestać jego użytkowania i skontaktować się z Infolinią Dyson.



30. Nie używać urządzenia, jeśli widać na nim uszkodzenia lub po upuszczeniu go na ziemię.

31. Jeśli potrzebna jest pomoc techniczna lub naprawa, należy skontaktować się z Infolinią Dyson. Nie rozbierać urządzenia samodzielnie. Niefachowe ponowne zmontowanie może być przyczyną pożaru bądź porażenia prądem.

## WAŻNE INSTRUKCJE DOTYCZĄCE BEZPIECZEŃSTWA

W celu zapewnienia bezpieczeństwa urządzenie wyposażono w automatyczne wyłączniki, uaktywniane, gdy urządzenie się przewróci lub przegrzeje. W przypadku uaktywnienia przełączników należy odłączyć urządzenie od zasilania i poczekać, aż ostygnie. Przed jego ponownym uruchomieniem należy sprawdzić, czy otwory nie są zablokowane, i ustawić na twardej, poziomej powierzchni.

## NINIEJSZE INSTRUKCJE NALEŻY PRZECZYTAĆ I ZACHOWAĆ

URZĄDZENIE JEST PRZEZNACZONE WYŁĄCZNIE DO UŻYTKU DOMOWEGO.

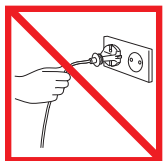

Nie ciągnąć za kabel.

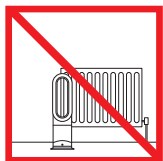

Nie przechowywać w pobliżu źródeł ciepła.

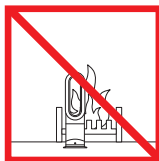

Nie używać w pobliżu otwartego ognia.



Nie przenosić za obręcz. Nie jest ona uchwytem.



Aby zapobiec przegrzaniu i pożarowi, nie przykrywać urządzenia.

RU

## ВАЖНЫЕ ИНСТРУКЦИИ ПО ТЕХНИКЕ БЕЗОПАСНОСТИ

**ПЕРЕД ИСПОЛЬЗОВАНИЕМ УСТРОЙСТВА ПРОЧИТАЙТЕ ВСЕ ИНСТРУКЦИИ И ПРЕДУПРЕЖДЕНИЯ В РУКОВОДСТВЕ ПОЛЬЗОВАТЕЛЯ И НА УСТРОЙСТВЕ**

При использовании электроприбором необходимо всегда соблюдать основные меры предосторожности, включая те, что приведены ниже:

### ПРЕДУПРЕЖДЕНИЕ

Опасность получения химического ожога и удушья. Храните батарейки от пульта ДУ в недоступном для детей месте. Данное изделие содержит литиевую плоскую круглую батарейку. Если проглотить новую или использованную литиевую плоскую круглую батарейку или если батарейка попала внутрь тела, это может вызвать тяжелые внутренние ожоги, а также привести к смерти в течение 2 часов. Всегда надежно закрывайте отсек для батареек. Если отсек для батареек не закрывается, не используйте изделие, извлеките батарейки и храните их в недоступном для детей месте. При наличии подозрений, что кто-либо проглотил батарейку или батарейка попала внутрь тела, незамедлительно обратитесь к врачу.



### ПРЕДУПРЕЖДЕНИЕ

УСТРОЙСТВО И ПУЛЬТ ДИСТАНЦИОННОГО УПРАВЛЕНИЯ СОДЕРЖАТ МАГНИТЫ.

1. Кардиостимуляторы и дефибрилляторы могут подвергаться воздействию сильного электромагнитного поля. Если вы или кто-то из вашей семьи использует кардиостимулятор или дефибриллятор, избегайте близкого контакта с пультом дистанционного управления и не носите его с собой в кармане.
2. Магниты могут также оказать неблагоприятное воздействие на кредитные карты и электронные носители информации, поэтому эти предметы следует держать на некотором расстоянии от пульта дистанционного управления и верхней части устройства.



### ПРЕДУПРЕЖДЕНИЕ

Эти предупреждения относятся к устройству, а также к любым инструментам, принадлежностям, зарядным устройствам и адаптерам питания в случаях, где они применимы.

**ВО ИЗБЕЖАНИЕ РИСКА ВОЗГОРАНИЯ, ПОРАЖЕНИЯ ЭЛЕКТРИЧЕСКИМ ТОКОМ ИЛИ ПОЛУЧЕНИЯ ТРАВМЫ:**

3. Когда устройство используется в режиме обогревателя, оно нагревается и продолжает быть теплым некоторое время после использования. Во избежание ожогов не касайтесь горячих поверхностей. При перемещении устройства держите его за основание, а не за воздушный контурный усилитель.
4. Для снижения риска возгорания не размещайте изделия из ткани, занавески и другие воспламеняющиеся материалы на расстоянии менее 1 метра от отверстия для выпуска воздуха.

5. Дети в возрасте от 8 лет, лица с ограниченными физическими, сенсорными или умственными возможностями, а также лица, не имеющие достаточного опыта и знаний, могут использовать это устройство Dyson только в присутствии человека, отвечающего за их безопасность, или после получения от ответственного лица инструкций по безопасному использованию устройства при условии понимания существующих рисков. Очистка и осуществляемое пользователем обслуживание устройства не должны выполняться детьми без присмотра.
6. Используйте устройство только в соответствии с указаниями руководства пользователя Dyson. Не выполняйте работы по обслуживанию самостоятельно, кроме указанных в данном руководстве или рекомендованных службой поддержки компании Dyson. Любое другое использование, не рекомендованное изготовителем, может привести к пожару, поражению электрическим током или травмам.
7. Перед началом работы необходимо надежно прикрепить основание. Не разбирайте устройство и не эксплуатируйте его без прикрепленного основания.
8. Устройство не является игрушкой. Будьте крайне осторожны при использовании устройства детьми или вблизи от них. Дети младше 3 лет должны быть под присмотром взрослых, если находятся рядом с устройством. Не позволяйте детям играть с устройством и пультом дистанционного управления.
9. Дети от 3 до 8 лет могут только включать/выключать устройство, если оно размещено и установлено в нормальном рабочем положении. Дети должны находиться под присмотром, получить соответствующие инструкции и знать, как правильно использовать устройство, чтобы избежать опасности. Дети от 3 до 8 лет не должны включать устройство в электрическую сеть, регулировать, очищать или чинить устройство. **ВНИМАНИЕ.** Некоторые компоненты устройства могут быть очень горячими и вызвать ожоги. Проявите осторожность, если в области работы устройства находятся дети или люди, требующие особого внимания.
10. Использовать это устройство в небольших комнатах, когда в них находятся лица, не способные выйти из комнаты самостоятельно, можно только в присутствии человека, отвечающего за их безопасность.
11. Предназначено для использования ТОЛЬКО в сухих местах. Не используйте на улице или на влажных поверхностях. Не используйте в ванных комнатах, местах для стирки и помещениях для схожих целей. Не размещайте устройство в местах, где оно может упасть в ванну или другой контейнер с водой. Не используйте и не храните устройство в местах, где на него может попасть влага, в непосредственной близости от ванны, душа или бассейна.
12. Внутри устройства имеются горячие детали. Не используйте устройство в местах использования или хранения бензина, красок или легковоспламеняющихся жидкостей, а также в помещениях, где могут присутствовать пары этих веществ. Не используйте вместе с освежителями воздуха или аналогичными продуктами либо сразу же после их использования.
13. Не устанавливайте устройство непосредственно под настенной розеткой.
14. Включайте устройство непосредственно в настенную розетку. Не используйте удлинитель, поскольку перегрузка может привести к перегреву и возгоранию кабеля.
15. Не касайтесь устройства или вилки кабеля питания влажными руками.
16. Не используйте устройство с поврежденным кабелем электропитания или вилкой. Для обеспечения безопасной эксплуатации замену поврежденного кабеля должен осуществлять специалист Dyson, сервисный агент Dyson или специалист соответствующей квалификации.
17. При выключении устройства не дергайте за кабель. Отключая устройство от сети, беритесь за вилку, а не за кабель.
18. Не натягивайте и не деформируйте кабель. Держите его вдали от нагретых поверхностей.
19. Не прокладывайте кабель под мебелью или оборудованием. Не накрывайте кабель половиками, ковровыми дорожками или подобными материалами. Не оставляйте кабель на пути людей или там, где о него можно споткнуться.
20. Для предотвращения возможного возгорания не эксплуатируйте устройство с закрытым входным или выходным отверстием, очищайте от пыли, ворса, волос и других предметов, которые могут привести к снижению потока воздуха. Не помещайте никакие предметы в решетку на входном отверстии или в выходное отверстие, поскольку это может привести к поражению электрическим током, пожару или повреждению устройства.
-  21. Не эксплуатируйте устройство на мягких поверхностях, таких как кровать, поскольку в этом случае его отверстия могут оказаться заблокированными.
22. Всегда используйте это устройство на устойчивой горизонтальной поверхности.
23. Во избежание перегрева и возгорания не накрывайте устройство.
24. Для максимальной эффективности установите устройство на полу в углу комнаты на расстоянии не менее 1 метра от стены и направьте его в центр комнаты.
25. Прежде чем отключить устройство от сети, выключите все элементы управления.
26. Не используйте для обслуживания устройства какие-либо чистящие средства или смазки. Перед чисткой или выполнением техобслуживания отключайте устройство от электросети.
27. Если отсутствует плотный контакт между вилкой и электрической розеткой или вилка становится очень горячей, необходимо заменить электрическую розетку. Для замены электрической розетки обратитесь к квалифицированному электрику.
28. Опасность получения химического ожога и удушья. Храните батарейки от пульта ДУ в недоступном для детей месте. Данное изделие содержит литиевую плоскую круглую батарейку. Если проглотить новую или использованную литиевую плоскую круглую батарейку или если батарейка попала внутрь тела, это может вызвать тяжелые внутренние ожоги, а также привести к смерти в течение 2 часов. Всегда надежно закрывайте отсек для батареек. Если отсек для батареек не закрывается, не используйте изделие, извлеките батарейки и храните их в недоступном для детей месте. При наличии подозрений, что кто-либо проглотил батарейку или батарейка попала внутрь тела, незамедлительно обратитесь к врачу.
29. Если устройство не работает, как должно, если по нему был нанесен резкий удар, если его уронили, повредили, оставили на улице или оно попало в воду, не используйте данное устройство и обратитесь по телефону в службу поддержки компании Dyson.
30. Не используйте устройство после его падения или при наличии видимых признаков повреждения.
31. При необходимости проведения обслуживания или ремонта обратитесь в службу поддержки компании Dyson. Не разбирайте устройство, так как это может стать причиной пожара или поражения электрическим током.

# ВАЖНАЯ ИНФОРМАЦИЯ О ЗАЩИТНЫХ СРЕДСТВАХ

Для вашей безопасности устройство оснащено автоматическими выключателями, которые срабатывают при переворачивании или перегреве. При срабатывании переключателей отсоедините устройство от электросети и дайте ему остыть. Перед повторным включением устройства проверьте его отверстия, уберите блокирующие предметы и убедитесь, что устройство находится на ровной и твердой поверхности.

## ПРОЧИТАЙТЕ И СОХРАНИТЕ ДАННЫЕ ИНСТРУКЦИИ ДАННОЕ УСТРОЙСТВО DYSON ПРЕДНАЗНАЧЕНО ТОЛЬКО ДЛЯ БЫТОВОГО ПОЛЬЗОВАНИЯ.

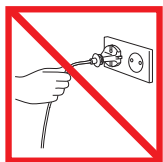

Не тяните за кабель питания.

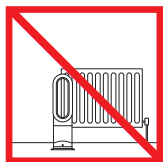

Не храните вблизи источников тепла.

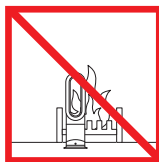

Не используйте вблизи открытого огня.



Не переносите устройство, держа его за контурный усилитель (верхняя овальная часть корпуса). Контурный усилитель не является ручкой для переноса.



Во избежание перегрева и возгорания не накрывайте устройство.

SI

## POMEMBNA VARNOSTNA NAVODILA

**PRED UPORABO APARATA PREBERITE VSA NAVODILA IN OPOZORILA V UPORABNIŠKEM PRIROČNIKU IN NA APARATU**

Pri uporabi električne naprave upoštevajte osnovne varnostne ukrepe, vključno z naslednjimi:

### OPOZORILO

Nevarnost kemičnih opeklin in zadušitve. Baterije hranite zunaj dosega otrok. Ta izdelek vsebuje litijevo gumbasto baterijo. Zaužitje nove ali izrabljene litijeve gumbaste baterije oziroma njen vstop v telo lahko povzroči hude notranje opekline ter s tem smrt v manj kot 2 urah. Vedno popolnoma zaprite prostor za baterijo. Če se prostora za baterijo ne da popolnoma zapreti, prenehajte uporabljati izdelek, odstranite baterije in jih hranite zunaj dosega otrok. Če sumite, da je morda prišlo do zaužitja baterij ali njihove vstavitve v kateri koli del telesa, takoj poiščite zdravniško pomoč.



### OPOZORILO

**VENTILATOR IN DALJINSKI UPRAVLJALNIK IMATA VGRAJENE MAGNETE.**

1. Magnetno polje lahko vpliva na delovanje srčnega spodbujevalnika in defibrilatorja. Če imate vi ali kdo v vaši bližini srčni spodbujevalnik ali defibrilator, daljinskega upravljalnika ne dajajte v žep in se ne zadržujte v bližini ventilatorja.
2. Magneti lahko škodujejo kreditnim karticam in elektronskim pomnilniškim medijem, zato se z njimi ne približujte daljinskemu upravljalniku ali zgornjemu delu naprave.



### OPOZORILO

Ta opozorila veljajo za napravo ter za vse pripomočke, nastavke, polnilnike in omrežne vmesnike, kjer je to primerno.

**ZA PREPREČITEV TVEGANJA POŽARA, ELEKTRIČNEGA UDARA ALI POŠKODBE:**

3. Med uporabo se naprava zelo segreje in ostane vroča še kratek čas po uporabi. Da preprečite opekline, se vročih površin ne dotikajte z golo kožo. Ko premikate grelec, ga primite za podnožje in ne za ojačevalnik.
4. Da zmanjšate tveganje za požar, naj bodo tekstil, zavese ali druge vnetljive snovi oddaljene najmanj 1 meter od odprtine za zrak.
5. To napravo Dyson smejo uporabljati otroci od starosti 8 let dalje ali osebe z omejenimi fizičnimi, čutnimi ali intelektualnimi sposobnostmi oziroma osebe brez izkušenj ali znanja le pod nadzorom ali po navodilih odgovorne osebe glede varne uporabe naprave in s tem povezanih nevarnosti. Čiščenja in uporabniškega vzdrževanja otroci ne smejo opravljati brez nadzora.
6. Uporabljajte samo na načine, opisane v Dysonovem uporabniškem priročniku. Ne izvajajte vzdrževalnih del ali popravil, razen tistih, ki so prikazana v tem priročniku ali ki vam jih svetuje strokovnjak Dysonove telefonske linije za pomoč uporabnikom. Vsak drugačen način uporabe, ki ni skladen z navodili proizvajalca, lahko privede do požara, električnega udara ali telesnih poškodb.
7. Osnovna enota mora biti pred delovanjem naprave skrbno sestavljena. Naprave ne razstavljajte ali uporabljajte brez nameščene osnovne enote.

8. Ne dovolite, da se naprava uporablja kot igrača. Če napravo uporabljajo otroci ali če so med njeno uporabo otroci v bližini, bodite skrajno pazljivi. Otroci, mlajši od 3 let, naj se ne približujejo napravi, če niso stalno pod nadzorom. Poskrbite, da so otroci pod nadzorom in da se ne igrajo s to napravo in daljinskim upravljalnikom.
9. Otroci od 3. do 8. leta starosti lahko napravo samo vklopijo/izklopijo, če je bila nameščena na mesto in so pod nadzorom ali če so poučeni o varni uporabi naprave in razumejo morebitne nevarnosti. Otroci med 3. in 8. letom starosti ne smejo vklopljati, regulirati in čistiti naprave ali izvajati uporabniškega vzdrževanja. **POZOR** – Nekateri deli tega izdelka lahko postanejo zelo vroči in povzročijo opekline. Bodite še zlasti previdni, če so zraven otroci in ogrožene skupine.
10. Te naprave ne uporabljajte v majhnih prostorih, ko se v njih nahajajo osebe, ki ne morejo same zapustiti prostora, razen če je na voljo stalen nadzor.
11. Naprava je primerna za uporabo SAMO v suhem okolju. Ne uporabljajte je na prostem ali na mokrih površinah. Ni za uporabo v kopalnicah, pralnicah in podobnih prostorih. Nikoli ne postavljajte naprave na mesta, s katerih lahko pade v kopalno kad ali drugo posodo, ki vsebuje vodo. Ne uporabljajte in ne shranjujte je tam, kjer bi se lahko zmočila, ali v neposredni bližini kadi, prhe ali bazena.
12. Naprava ima v notranjosti v času delovanja vroče dele. Ne uporabljajte je na območjih, kjer se uporabljajo ali skladiščijo bencin, barve ali vnetljive tekočine ali kjer so prisotni njihovi hlapi. Ne uporabljajte je skupaj ali tik ob osvežilniku zraka ali podobnih izdelkih.
13. Ne nameščajte grelca neposredno pod električno vtičnico.
14. Napravo vedno vklopite neposredno v zidno vtičnico. Ne uporabljajte podaljška, saj se lahko zaradi preobremenitve kabel pregreje in povzroči požar.
15. Delov naprave ali vtikača se ne dotikajte z mokrimi rokami.
16. Ne uporabljajte naprave, če je poškodovan kabel ali vtikač. Če je kabel poškodovan, ga mora zamenjati Dysonov servisni zastopnik ali usposobljena oseba, da bi se izognili nevarnosti.
17. Ne iztikajte vtikača tako, da povlečete za kabel. Vedno primite za vtikač.
18. Ne raztegujte ali izpostavljajte kabla hudim pritiskom. Kabel naj ne bo v bližini segretyh površin.
19. Kabel naj ne bo napeljan pod pohištvom ali napravami. Ne prekrivajte kabla z odejo, preprogo ali kako drugo talno oblogo. Poskrbite, da je kabel umaknjen od obremenjenih/prehodnih predelov.
20. Da preprečite možnost požara, naprave ne uporabljajte, če je zamašena katerakoli odprtina ali reža, in pazite, da odstranite ves prah, dlake in lase ali karkoli drugega, kar bi lahko oviralo pretok zraka. V odprtine ali reže ne vstavljajte ničesar, saj lahko to povzroči električni udar ali požar ali poškoduje napravo.
-  21. Ne uporabljajte je na mehkih površinah, kot je postelja, kjer se lahko odprtine zamašijo.
22. To napravo vedno uporabljajte na vodoravni in stabilni podlagi.
23. Da bi preprečili nevarnost pregrevanja in požara, naprave ne pokrivajte.
24. Za najboljše delovanje jo postavite na tla, v kot sobe, vsaj 1 m od zidu in usmerjeno proti središču sobe.
25. Preden izvlečete vtikač, ugasnite grelnik.
26. Za to napravo ne uporabljajte nobenih čistilnih sredstev ali maziv. Pred čiščenjem ali vzdrževalnimi posegi napravo odklopite z omrežne napetosti.
27. Če se vtič in vtičnica ne stikata pravilno ali pa se zelo segrejeta, bo morda treba zamenjati vtičnico. Vtičnico naj zamenja kvalificiran električar.
28. Nevarnost kemičnih opeklin in zadušitve. Baterije hranite zunaj dosega otrok. Ta izdelek vsebuje litijevo gumbasto baterijo. Zaužitje nove ali izrabljene litijeve gumbaste baterije oziroma njen vstop v telo lahko povzroči hude notranje opekline ter s tem smrt v manj kot 2 urah. Vedno popolnoma zaprite prostor za baterijo. Če se prostora za baterijo ne da popolnoma zapreti, prenehajte uporabljati izdelek, odstranite baterije in jih hranite zunaj dosega otrok. Če sumite, da je morda prišlo do zaužitja baterij ali njihove vstavitve v kateri koli del telesa, takoj poiščite zdravniško pomoč.
29. Če naprava ne deluje pravilno, če je utrpela močan udarec, je padla na tla, je bila poškodovana, ste jo pustili na prostem ali je padla v vodo, naprave ne uporabljajte in pokličite Dysonovo telefonsko linijo za pomoč uporabnikom.
30. Te naprave ne uporabljajte, če vam je padla na tla ali če so vidni znaki poškodbe.
31. Če potrebujete servis ali popravilo, pokličite Dysonovo telefonsko linijo za pomoč uporabnikom. Naprave ne razstavljajte, saj lahko nepravilno vnovično sestavljanje povzroči električni udar ali požar.

## POMEMBNE VARNOSTNE ZNAČILNOSTI

Za vašo varnost je ta naprava opremljena s stikali za samodejni izklop, ki se vklopijo, če se naprava prevrne ali pregreje. Če se to zgodi, izklopite napravo iz omrežja in pustite, da se ohladi. Preden ponovno vklopite napravo, odstranite morebitne blokade in poskrbite, da je naprava nameščena na ravni in trdni podlagi.

## PREBERITE IN SHRANITE TA NAVODILA

NAPRAVA DYSON JE NAMENJENA SAMO ZA DOMAČO UPORABO.

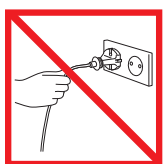

Ne vlecite kabla.

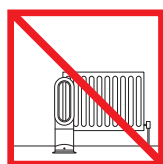

Ne hranite v bližini virov toplote.



Ne uporabljajte v bližini odprtega ognja.



Naprave ne prenašajte tako, da jo držite za obroč. Obroč ni ročaj.

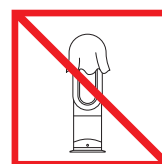

Da bi preprečili nevarnost pregrevanja in požara, naprave ne pokrivajte.



# DŮLEŽITÁ BEZPEČNOSTNÍ UPOZORNĚNÍ

PŘED POUŽITÍM SPOTŘEBIČE SI PŘEČTĚTE VEŠKERÉ POKYNY A UPOZORNĚNÍ V UŽIVATELSKÉ PŘÍRUČCE A NA SPOTŘEBIČI.

Při použití elektrického spotřebiče dodržujte základní bezpečnostní opatření včetně následujících:



## VAROVÁNÍ

SPOTŘEBIČ I DÁLKOVÝ OVLADAČ OBSAHUJÍ MAGNETY.

1. Kardiostimulátory a defibrilátory mohou být ovlivněny silným magnetickým polem. Pokud máte vy nebo někdo ve vaší domácnosti kardiostimulátor nebo defibrilátor, nenoste dálkový ovladač v kapse a nezdržujte se delší dobu v blízkosti spotřebiče.
2. Kreditní karty a elektronická paměťová média mohou být ovlivněny magnety a měly by být uchovávány mimo dosah dálkového ovladače a spotřebiče.



## VAROVÁNÍ

Tato upozornění platí pro spotřebič a také pro všechny nástroje, příslušenství, nabíječky a síťové adaptéry, jsou-li k dispozici.

**OMEZTE NEBEZPEČÍ VZNIKU POŽÁRU, ÚRAZU ELEKTRICKÝM PROUDEM NEBO ZRANĚNÍ:**

3. V režimu topení během používání a ještě chvíli poté je povrch spotřebiče horký. Abyste se nepopálili, nedotýkejte se holou pokožkou horkých povrchů. Při přenášení držte spotřebič za jeho základnu, nikoliv za vzduchový ventilační prstenec.
4. Aby se snížilo riziko požáru, udržujte textilie, závěsy či jiný hořlavý materiál ve vzdálenosti minimálně 1 metr od výstupu vzduchu.
5. Tento spotřebič společnosti Dyson mohou používat děti od věku 8 let a osoby se sníženými fyzickými, smyslovými a rozumovými schopnostmi nebo nedostatkem znalostí a zkušeností pouze v případě, že jsou pod dozorem nebo jim odpovědná osoba poskytla příslušné pokyny a informace týkající se bezpečného používání spotřebiče a možných rizik s ním spojených. Čištění a uživatelská údržba spotřebiče nesmí být prováděna dětmi bez dozoru.
6. Spotřebič používejte pouze způsobem, který je popsán v tomto návodu. Neprovádějte žádnou údržbu, která není popsána v tomto návodu k použití nebo vám nebyla doporučena prostřednictvím zákaznické linky společnosti Dyson. Jakékoli jiné užití, které není výrobcem doporučeno, může způsobit požár, zasažení elektrickým proudem nebo zranění osob.
7. Podstavec musí být před použitím řádně připojen. Spotřebič nerozebírejte ani nepoužívejte bez připojeného podstavce.
8. Zabraňte tomu, aby si s tímto spotřebičem hrály děti. Pokud je spotřebič používán dětmi nebo je umístěn v jejich blízkosti, je nutné zajistit dohled. Děti mladší 3 let se nesmí samy pohybovat v okolí spotřebiče, nejsou-li neustále pod dohledem. Děti mějte pod dohledem; zajistíte tak, že si nebudou hrát se spotřebičem a dálkovým ovládáním.
9. Děti ve věku od 3 do 8 let mohou zapínat/vypínat spotřebič pouze za předpokladu, že byl umístěn nebo instalován v jeho zamýšlené normální provozní poloze a děti jsou pod dohledem nebo jim byly vysvětleny pokyny týkající se bezpečného použití tohoto spotřebiče a děti pochopily související rizika. Děti ve věku od 3 do 8 let nesmí spotřebič zapojovat, regulovat a čistit nebo provádět jeho údržbu. **UPOZORNĚNÍ** – Některé součásti tohoto spotřebiče mohou být velmi horké a mohou způsobit popálení. Zvláštní pozornost je třeba věnovat tam, kde jsou přítomny děti a osoby náchylné ke zranění.
10. Nepoužívejte spotřebič v malých místnostech, v nichž se nachází osoby, které nejsou schopny místnost samy opustit, pokud není zajištěn trvalý dohled.
11. Vhodné **POUZE** pro suché prostory. Nepoužívejte venku ani na vlhkém povrchu. Nepoužívejte v koupelnách, prádelnách nebo v podobných vnitřních prostorách. Spotřebič nikdy neumísťujte tam, kde může spadnout do vany nebo jiné nádrže s vodou. Nepoužívejte a neskladujte spotřebič v místech, kde by mohl navlhnout nebo v bezprostřední blízkosti vany, sprchy nebo bazénu.
12. Uvnitř spotřebiče jsou horké části. Spotřebič nepoužívejte v místech, kde se používá nebo skladuje benzín, náterové hmoty nebo hořlavé kapaliny nebo kde se vyskytují jejich výpary. Nepoužívejte ve spojení s osvěžovačem vzduchu nebo podobnými výrobky či v jejich přímé blízkosti.
13. Neumisťujte přímo pod elektrickou zásuvku.
14. Vždy připojujte přímo do zásuvky ve zdi. Nikdy nepoužívejte s prodlužovacím kabelem, přetížení může mít za následek přehřátí a vznícení kabelu.
15. Nemanipulujte s žádnou částí zástrčky nebo spotřebiče mokřkýma rukama.
16. Nepoužívejte s poškozeným kabelem nebo zástrčkou. Pokud je napájecí kabel poškozen, musí jej vyměnit společnost Dyson, její servisní zástupce nebo osoby se stejnou kvalifikací, aby se zabránilo nebezpečí.
17. Neodpojíte taháním za kabel. Při odpojování uchopte zástrčku, nikoli kabel.
18. Kabel nenatahujte ani nenamáhejte a dbejte, aby byl veden volně a nedotýkal se horkých povrchů.
19. Přívodní kabel neved'te pod nábytkem, kobercem, jinými podlahovými krytinami či pod jinými spotřebiči. Také jej neved'te místy, kde se prochází, aby o něj nikdo nezakopnul.
20. Abyste předešli možnému požáru, nepoužívejte spotřebič se zablokovanými větracími otvory a odstraňte prach, vlákna, vlasy a cokoli, co by mohlo omezit proudění vzduchu. Nevkládejte žádné předměty do sací mřížky nebo výfukového otvoru, mohlo by dojít k úrazu elektrickým proudem, k požáru nebo k poškození spotřebiče.
21. Nepoužívejte na měkkém povrchu, například na posteli, kde může dojít k zablokování otvorů.
22. Spotřebič vždy používejte na pevném vodorovném povrchu.
23. Spotřebič nezakrývejte, zabráníte tak jeho přehřívání a nebezpečí požáru.
24. Pro dosažení nejlepšího výkonu umístěte na podlahu do rohu místnosti, nejméně 1 m od jakékoliv zdi a čelem do středu místnosti.
25. Před odpojením spotřebiče vypněte všechny ovládací prvky.
26. Na tento spotřebič neaplikujte čisticí prostředky nebo maziva. Před čištěním nebo prováděním údržby odpojte spotřebič ze síťové zásuvky.
27. Je-li mezi zástrčkou a zásuvkou vůle nebo je zástrčka velmi horká, může být zapotřebí výměna zásuvky. Ověřte potřebu výměny zásuvky s kvalifikovaným elektrikářem.



28. Nebezpečí poleptání chemickou látkou a udušení. Baterie uchovávejte mimo dosah dětí. Tento spotřebič obsahuje lithiovou knoflíkovou/mincovou baterii. Nová či použitá lithiová knoflíková/mincová baterie může po spolknutí či vniknutí do těla způsobit vážné poleptání vnitřních orgánů a do 2 hodin přivodit smrt. Vždy pevně zajistěte přihrádku na baterie. Pokud přihrádku na baterie nelze pevně zajistit, přestaňte spotřebič používat, vyjměte baterie a uchovávejte je mimo dosah dětí. Pokud se domníváte, že mohlo dojít ke spolknutí baterií nebo jejich vložení do některé části těla, ihned vyhledejte lékařskou pomoc.
29. Pokud spotřebič nefunguje správně, pokud utrpěl prudký náraz, upadl na zem, byl poškozen, zůstal venku nebo spadl do vody, nepoužívejte ho a kontaktujte zákaznickou linku společnosti Dyson.
30. Spotřebič nepoužívejte, pokud upadl nebo jeví viditelné známky poškození.
31. Vyžaduje-li spotřebič servisní zásah nebo opravu, obraťte se na zákaznickou linku společnosti Dyson. Spotřebič sami nerozebírejte, protože nesprávná následná montáž může způsobit úraz elektrickým proudem nebo požár.

## DŮLEŽITÉ BEZPEČNOSTNÍ FUNKCE

Tento spotřebič je pro vaši bezpečnost vybaven automatickými pojistkami, které se aktivují v případě jeho převržení nebo přehřátí. Pokud dojde k aktivaci pojistky, odpojte spotřebič z elektrické sítě a nechte jej vychladnout. Před jeho dalším zapnutím zkontrolujte a odstraňte jakékoli zablokování a ujistěte se, že je spotřebič umístěn na pevném a rovném povrchu.

## TYTO POKYNY SI PŘEČTĚTE A USCHOVEJTE

TENTO TYP SPOTŘEBIČE JE URČEN POUZE K POUŽITÍ V DOMÁCNOSTI.

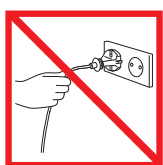

Neodpojujte spotřebič ze sítě taháním za kabel.

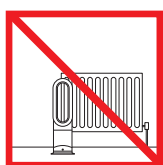

Neskladujte blízko zdrojů tepla.



Nepoužívejte v blízkosti otevřeného ohně.



Spotřebič nepřenásejte za vzduchový ventilační prsteneč. Vzduchový ventilační prsteneč není držadlo.

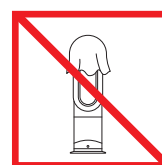

Spotřebič nezakrývejte, zabráníte tak jeho přehřívání a nebezpečí požáru.

DK

## VIGTIGE SIKKERHEDSFORANSTALTNINGER

FØR DETTE APPARAT TAGES I BRUG, SKAL DU LÆSE ALLE ANVISNINGER OG ADVARSLER I BRUGERVEJLEDNINGEN SAMT PÅ APPARATET

Ved anvendelse af elektriske apparater skal man altid tage visse sikkerhedsforanstaltninger herunder følgende:

### ADVARSEL

VENTILATOREN OG FJERNBETJENINGEN INDEHOLDER BEGGE MAGNETER.

1. Pacemakere og defibrillatorer kan påvirkes af stærke magnetfelter. Hvis nogen i din husholdning har en pacemaker eller en defibrillator, må fjernbetjeningen ikke placeres i lommen eller nær apparatet.
2. Kreditkort og elektroniske lagringsenheder kan også påvirkes af magneter og skal derfor holdes væk fra fjernbetjeningen og apparatets øverste del.

### ADVARSEL

Disse advarsler gælder for selve apparatet og, hvor det er relevant, alle redskaber, tilbehør, opladere eller netadaptere.

FOR AT MINDSKE RISIKOEN FOR BRAND, ELEKTRISK STØD ELLER PERSONSKADER:

3. Ved brug til opvarmning er apparatet varmt under brug og en kort periode efter brug. Undgå brandsår ved at forhindre, at huden kommer i berøring med varme overflader. Når du flytter apparatet, skal du holde det under baseenheden og ikke i luftringsforstærkeren
4. Hold tekstiler, gardiner eller andre brændbare materialer mindst én meter fra luftudtaget for at reducere risikoen for brand.
5. Dette Dyson-apparat bør kun benyttes af børn fra 8 år og personer med nedsatte fysiske eller mentale funktioner eller manglende erfaring eller viden, hvis en ansvarlig person overvåger eller instruerer dem i sikker brug af apparatet og i de farer, der er knyttet til brugen. Rengøring og brugervedligeholdelse bør ikke udføres af børn uden opsyn.
6. Må kun bruges som beskrevet i Dyson-brugervejledningen. Der må ikke udføres nogen anden form for vedligeholdelse end den, der er beskrevet i denne brugervejledning eller er anvist af Dyson Helpline. Enhver anden form for brug, der ikke er anbefalet af fabrikanten, kan resultere i brand, stød eller personskade.
7. Baseenheden skal være korrekt monteret før brug. Apparatet må ikke afmonteres eller benyttes uden baseenhed.
8. Må ikke bruges som legetøj. Der kræves speciel opmærksomhed, når apparatet bruges i nærheden eller af børn. Børn under tre år skal holdes væk fra apparatet, medmindre de er under konstant opsyn. Børn skal overvåges for at sikre, at de ikke leger med apparatet eller fjernbetjeningen.

9. Børn mellem 3 og under 8 år bør kun tænde og slukke for apparatet, forudsat at det er placeret eller monteret på dets normale brugssted, og at de overvåges eller har fået anvisninger vedr. sikker brug af apparatet og hvilke farer, der er involveret. Børn mellem 3 og under 8 år bør ikke sætte apparatet i stikkontrakten, indstille og rengøre det eller foretage nogen form for vedligeholdelse. ADVARSEL – Dele af dette produkt kan blive meget varme og give forbrændinger. Der kræves særlig opmærksomhed, hvor børn og sårbare personer er til stede.
10. Brug ikke dette apparat i små rum, når der er personer til stede, som ikke kan forlade værelset selv, medmindre der er konstant opsyn.
11. KUN egnet til tørre områder. Brug ikke udendørs eller på våde overflader. Må ikke bruges i badeværelser, vaskerum eller tilsvarende rum indendøre. Placer aldrig apparatet på steder, hvor det kan falde i et badekar eller andre vandbeholdere. Apparatet må ikke bruges eller opbevares, hvor det kan blive vådt eller i umiddelbar nærhed af et badekar, en bruser eller et svømmebassin.
12. Dette apparat har varme dele indvendigt. Benyt ikke apparatet i områder, hvor der benyttes benzin, maling eller brændbare væsker, eller hvor der er dampe herfra. Brug ikke sammen med eller direkte ved siden af en luftfrisker eller lignende produkter.
13. Placer ikke apparatet direkte under en stikkontakt.
14. Sæt altid apparatet direkte i en stikkontakt. Brug aldrig en forlængerledning, da overbelastning kan resultere i overophedning af ledningen, og apparatet kan bryde i brand.
15. Håndter ikke nogen del af stikket eller apparatet med våde hænder.
16. Brug ikke en beskadiget ledning eller et beskadiget stik. Hvis elledningen er beskadiget, skal den udskiftes af Dyson eller en servicerepræsentant eller lignende kvalificeret person for at undgå farer.
17. Tag ikke stikket ud af kontakten ved at hive i ledningen. Tag fat i stikket og ikke i ledningen for at frakoble ledningen.
18. Træk/hiv ikke i ledningen, og lad den ikke komme i klemme. Hold ledningen væk fra varme overflader.
19. Placer ikke ledningen under møbler eller genstande. Tildæk ikke ledningen med løse tæpper eller lign. Placer ledningen et sted, hvor man ikke kommer til at falde over den.
20. For at forhindre brand må apparatet ikke benyttes med blokerede åbninger eller blokeret udblæsning, og sørg for, at det er fri for snavs, fnug, hår og andet, der kan mindske luftstrømmen. Sæt ikke genstande ind i indtagsristen eller udblæsningen, da dette kan forårsage elektrisk stød, brand eller beskadige apparatet.
-  21. Benyt ikke apparatet på bløde overflader, f.eks. en seng, hvor åbninger kan blive blokeret.
22. Brug altid dette apparat på en vandret, stabil overflade.
23. For at undgå overophedning og brandfare må apparatet ikke tildækkes.
24. For bedste ydelse skal apparatet placeres på gulvet i et hjørne af rummet, mindst 1 m fra alle vægge og rettet ind mod mindten af rummet.
25. Sluk for alle funktioner, før stikket tages ud af kontakten.
26. Brug ikke sæbe eller olie i forbindelse med dette apparat. Tag ledningen ud af stikkontakten før rengøring eller vedligeholdelse.
27. Hvis stikket sidder løst i kontakten eller stikket bliver meget varmt, kan det være nødvendigt at udskifte det. Få en elektriker til at udskifte stikket.
28. Risiko for kemisk forbrænding og kvælningsfare. Hold batterierne væk fra børn. Dette produkt indeholder et litium knap-/møntcellebatteri. Hvis et nyt eller brugt litium knap-/møntcellebatteri sluges eller kommer ind i kroppen, kan det medføre alvorlige indre forbrændinger og dødsfald efter kun 2 timer. Sørg altid for at lukke batteribeholderen fuldstændigt. Hvis batteribeholderen ikke er lukket forsvarligt, skal du stoppe med at bruge produktet, fjerne batterierne og holde dem væk fra børn. Hvis du mener, at batterierne er blevet slugt eller er kommet ind i en del af kroppen, skal du straks søge lægehjælp.
29. Hvis apparatet, ikke fungerer som det skal, hvis det har fået et hårdt slag, hvis det er blevet tabt, beskadiget, efterladt udendørs eller tabt i vand, må det ikke bruges. Kontakt Dyson kundeservice.
30. Brug ikke dette apparat, hvis det har været tabt, eller hvis der er synlige tegn på beskadigelse.
31. Kontakt Dyson Helpline, hvis en service eller reparation er nødvendig. Apparatet må ikke skilles ad, da forkert samling kan medføre elektrisk stød eller brand.

## VIGTIGE SIKKERHEDSFUNKTIONER

Af hensyn til din sikkerhed er apparatet udstyret med automatiske afbrydere, der aktiveres, hvis apparatet vælter eller overopheder. Hvis afbryderne aktiveres, skal apparatets stik tages ud, så det kan køle af. Før apparatet genstartes, skal du se efter og fjerne evt. blokeringer samt sørge for, at apparatet står på en fast, plan overflade.

## LÆS OG GEM DENNE VEJLEDNING

DETTE DYSON-APPARAT ER KUN BEREGNET TIL HUSHOLDNINGSBRUG.

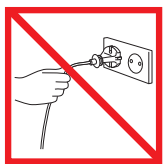

Træk ikke i ledningen.

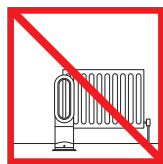

Opbevar ikke i nærheden af en varmekilde.

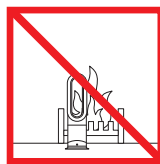

Benyt ikke i nærheden af åben ild.



Bær ikke apparatet i luftringsforstærkeren. Luftringsforstærkeren er ikke et håndtag.

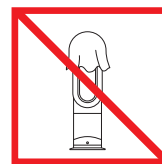

For at undgå overophedning og brandfare må apparatet ikke tildækkes.

# TÄRKEITÄ TURVAOHJEITA

ENNEN TUOTTEEN KÄYTTÖÄ LUE KAIKKI KÄYTTÖOHJEESSA JA LAITTEESSA OLEVAT OHJEET JA VAROITUSMERKINNÄT

Käytettäessä sähkölaitteita tulee seuraavat turvaohjeet aina ottaa huomioon:

## VAROITUS

TUULETIN JA KAUKOSÄÄDIN SISÄLTÄVÄT MAGNEETIN.

1. Jos sinulla tai samassa taloudessa asuvalla henkilöllä on sydämentahdistin tai defibrillaattori, vahvat magneettikentät saattavat vaikuttaa sydämentahdistimiin tai defibrillaattoreihin. Vältä sijoittamasta kaukosäädintä kyseisten laitteiden läheisyyteen.
2. Magneetit saattavat vaikuttaa myös luottokortteihin ja elektronisiin tallennuslaitteisiin. Pidä ne poissa laitteen kaukosäätimen ja yläosan lähetyviltä.

## VAROITUS

Nämä varoitukset koskevat laitetta sekä mahdollisia osia, lisätarvikkeita, latureita ja verkkovirta-adaptoreita.

TULIPALON, SÄHKÖISKUN JA VAMMOJEN VÄLTÄMISEKSI:

3. Kun laitetta käytetään lämmitystilassa, laite on kuuma käytön aikana ja lyhyen aikaa käytön jälkeen. Älä kosketa kuumia pintoja paljaalla iholla palovammojen välttämiseksi. Kun liikutat laitetta, kannata sitä jalustasta, älä silmukavahvistimesta.
4. Tulipalovaaran vähentämiseksi tekstiilit, verhot ja muut syttyvät materiaalit on pidettävä vähintään 1 metrin etäisyydellä ilmanpoistoaukosta.
5. Tätä Dysonin laitetta saavat käyttää 8-vuotiaat ja sitä vanhemmat lapset sekä henkilöt, joilla on heikentyneet fyysiset, aistilliset tai henkiset kyvyt tai kokemuksen ja tiedon puutetta, vain jos he ovat saaneet vastuussa olevalta henkilöltä opastusta ja ohjeita laitteen turvallisesta käytöstä ja ymmärtävät laitteen käyttöön liittyvät riskit. Lapset eivät saa suorittaa puhdistusta ja käyttäjän ylläpitotoimia ilman valvontaa.
6. Laitetta tulee käyttää ainoastaan Dysonin käyttöohjeen mukaisesti. Älä suorita mitään sellaisia huoltotoimia, joita ei ole neuvottu tässä käyttöohjeessa tai Dysonin asiakaspalvelussa. Valmistajan suosituksista poikkeava käyttö voi johtaa tulipaloon, sähköiskuun tai henkilövahinkoihin.
7. Jalusta on kiinnitettävä kunnolla paikalleen ennen käyttöä. Älä pura tai käytä laitetta ilman jalustaa.
8. Laitetta ei saa käyttää leluksi. Erityistä varovaisuutta on noudatettava, kun lapset käyttävät laitetta tai kun sitä käytetään lasten läheisyydessä. Alle 3-vuotiaat lapset tulee pitää poissa laitteen ulottuvilta tai jatkuvassa valvonnassa. Lapsia tulee valvoa, jotta he eivät leiki laitteella tai kaukosäätimellä.
9. 3–8-vuotiaat lapset saavat ainoastaan kytkeä laitteen päälle ja pois päältä edellyttäen, että laite on sijoitettu ja asennettu käyttötarkoituksen mukaiseen normaaliin käyttöpaikkaan ja -asentoon ja että lapsia valvotaan tai heille on neuvottu, kuinka laitetta käytetään turvallisesti, ja he ymmärtävät käyttöön liittyvät vaarat. 3–8-vuotiaat lapset eivät saa kytkeä laitetta verkkovirtaan, säätää tai puhdistaa laitetta eivätkä suorittaa käyttäjän huoltotoimia. HUOMIO – Jotkin tämän tuotteen osista voivat kuumentua hyvin kuumiksi ja aiheuttaa palovammoja. Erityistä varovaisuutta on noudatettava, kun paikalla on lapsia tai muita haavoittuvia henkilöitä.
10. Älä käytä laitetta ilman jatkuvaa valvontaa pienissä huoneissa, jos niissä on henkilöitä, jotka eivät kykene poistumaan huoneesta itse.
11. Laitetta saa käyttää VAIN kuivissa paikoissa. Älä käytä laitetta ulkotiloissa tai märillä pinnoilla. Älä käytä laitetta kylpyhuoneissa, kodinhoituhuoneissa tai vastaavissa sisätiloissa. Älä sijoita laitetta paikkaan, josta se voi pudota kylpyammeeseen tai muuhun vettä sisältävään astiaan tai altaaseen. Älä käytä tai säilytä laitetta paikassa, jossa se voi kastua, tai kylpyammeen, suihkun tai uima-altaan välittömässä läheisyydessä.
12. Laite sisältää kuumia osia. Älä käytä sitä paikoissa, joissa käytetään tai varastoidaan bensiiniä, maalia tai tulenarkoja nesteitä tai joissa niiden höyryjä voi esiintyä. Älä käytä laitetta ilmanraikastimien tai vastaavien tuotteiden kanssa tai läheisyydessä.
13. Älä sijoita laitetta suoraan verkkovirtapistorasian alle.
14. Liitä laite aina suoraan seinäpistorasiaan. Älä koskaan liitä laitetta jatkojohtoon, sillä ylikuormitus voi johtaa ylikuumenemiseen ja tulipalon vaaraan.
15. Älä kosketa mitään pistokkeen tai laitteen osaa märin käsin.
16. Älä käytä laitetta, mikäli sen virtajohto tai pistotulppa on vaurioitunut. Jos virtajohto vaurioituu, Dysonin tai sen huoltoedustajan tai vastaavan pätevän henkilön tulee vaihtaa virtajohto vaaratilanteen välttämiseksi.
17. Älä irrota pistotulppaa vetämällä virtajohdosta. Irrota laite sähköverkosta pitämällä kiinni pistotulpasta; älä vedä johdosta.
18. Älä venytä virtajohtoa. Pidä virtajohto kaukana kuumista pinnoista.
19. Älä vedä virtajohtoa huonekalujen tai laitteiden alta. Sijoita virtajohto siten, ettei se aiheuta kompastumisvaaraa.
20. Välttääksesi tulipalon vaaran älä käytä laitetta, mikäli jokin sen aukoista on tukkeutunut, ja varmista, ettei laitteeseen pääse kertymään pölyä, nukkaa, hiuksia tai muita esineitä, jotka voivat heikentää ilmavirtausta. Älä laita mitään esineitä ilmanotto- tai ilmanpoistoaukkoon, koska tämä voi aiheuttaa sähköiskun tai tulipalon tai vaurioittaa laitetta.
21. Älä käytä laitetta pehmeillä pinnoilla, kuten sängyssä, koska tämä voi johtaa aukkojen tukkiutumiseen.
22. Käytä laitetta aina vaakasuuralla ja vakaalla alustalla.
23. Välttääksesi ylikuumenemisen ja tulipalon vaaran älä peitä laitetta.
24. Parhaan tehon saamiseksi sijoita laite lattialle huoneen nurkkaan vähintään 1 m etäisyydelle seinistä niin, että se on kohti huoneen keskiosaa.
25. Kytke kaikki säätimet pois päältä ennen sähköverkosta irrottamista.
26. Tätä laitetta ei saa käsitellä puhdistus- tai voiteluaineilla. Irrota pistotulppa pistorasiasta ennen puhdistusta tai huoltoa.
27. Jos pistokkeen ja pistorasian välinen liitos on väljä tai pistoke kuumenee voimakkaasti, pistorasia voi olla tarpeen vaihtaa. Neuvottele pistorasian vaihtamisesta pätevän sähkömiehen kanssa.
28. Kemiallisten palovammojen vaara ja tukehtumisvaara. Pidä paristot poissa lasten ulottuvilta. Tämä tuote sisältää litium-



nappipariston. Jos uusi tai käytetty litium-nappiparisto niellään tai jos se joutuu kehoon, se saattaa aiheuttaa vakavia sisäisiä palovammoja ja johtaa kuolemaan vain kahden tunnin kuluessa. Suojaa paristolokero aina täysin. Jos paristolokeroa ei voida sulkea tiukasti, keskeytä tuotteen käyttö, poista paristot ja pidä ne poissa lasten ulottuvilta. Jos uskot, että paristoja on saatettu niellä tai laittaa kehon osien sisään, hakeudu välittömästi lääkäriin.

29. Jos laite ei toimi asianmukaisesti, jos siihen on kohdistunut kova isku tai jos se on pudonnut, vaurioitunut, jätetty ulkotiloihin tai pudonnut veteen, lopeta laitteen käyttö ja ota yhteys Dysonin asiakaspalveluun.
30. Älä käytä laitetta, jos se on pudonnut tai jos siinä on näkyviä vahingoittumisen merkkejä.
31. Jos laite vaatii huoltoa tai korjausta, ota yhteys Dysonin asiakaspalveluun. Älä pura laitetta. Väärin koottu laite voi aiheuttaa sähköiskun tai tulipalon.

## TÄRKEITÄ TURVAOMINAISUUKSIA

Käyttäjän turvallisuuden vuoksi tähän laitteeseen on asennettu automaattiset virrankatkaisimet, jotka katkaisevat virran, mikäli laite kaatuu tai ylikuumenee. Mikäli virta katkeaa, irrota laite verkkovirrasta ja anna sen jäähtyä. Ennen kuin käynnistät laitteen uudelleen, tarkista ja poista mahdolliset tukokset ja varmista, että laite on sijoitettu tasaiselle pinnalle.

## LUE JA SÄILYTÄ NÄMÄ OHJEET TÄMÄ LAITE ON TARKOITETTU VAIN KOTITALOUSKÄYTTÖÖN.

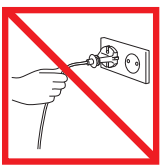

Älä irrota pistotulppaa vetämällä virtajohdosta.

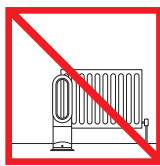

Älä säilytä lämmönlähteiden läheisyydessä.

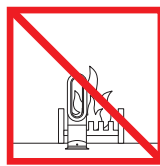

Älä käytä avotulen läheisyydessä.



Älä kannna laitetta silmukkahvistimesta. Silmukkahvistin ei ole kahva.

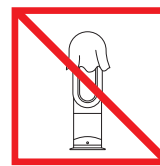

Vältäaksesi ylikuumenemisen ja tulipalon vaaran älä peitä laitetta.

GR

## ΣΗΜΑΝΤΙΚΕΣ ΟΔΗΓΙΕΣ ΑΣΦΑΛΕΙΑΣ

**ΠΡΙΝ ΑΠΟ ΤΗ ΧΡΗΣΗ ΑΥΤΗΣ ΤΗΣ ΣΥΣΚΕΥΗΣ, ΔΙΑΒΑΣΤΕ ΟΛΕΣ ΤΙΣ ΟΔΗΓΙΕΣ ΚΑΙ ΤΙΣ ΣΗΜΑΝΣΕΙΣ ΠΡΟΣΟΧΗΣ ΠΟΥ ΑΝΑΦΕΡΟΝΤΑΙ ΣΤΟ ΕΓΧΕΙΡΙΔΙΟ ΧΡΗΣΗΣ ΚΑΙ ΕΠΑΝΩ ΣΤΗ ΣΥΣΚΕΥΗ**

Όταν χρησιμοποιείτε μια ηλεκτρική συσκευή, πρέπει να ακολουθείτε κάποιες βασικές οδηγίες ασφαλείας:

### ΠΡΟΕΙΔΟΠΟΙΗΣΗ

**Η ΣΥΣΚΕΥΗ ΚΑΙ ΤΟ ΤΗΛΕΧΕΙΡΙΣΤΗΡΙΟ ΠΕΡΙΕΧΟΥΝ ΜΑΓΝΗΤΕΣ.**

1. Οι βηματοδότες και οι απινιδωτές μπορεί να επηρεαστούν από τα ισχυρά μαγνητικά πεδία. Εάν εσείς ή κάποιος στο σπίτι έχει βηματοδότη ή απινιδωτή, αποφύγετε την τοποθέτηση του τηλεχειριστηρίου στην τσέπη σας ή κοντά στη συσκευή.
2. Οι πιστωτικές κάρτες και τα μέσα ηλεκτρονικής αποθήκευσης μπορούν επίσης να επηρεαστούν από μαγνήτες και θα πρέπει να παραμένουν μακριά από το τηλεχειριστήριο και το πάνω μέρος της συσκευής.

### ΠΡΟΕΙΔΟΠΟΙΗΣΗ

**Αυτές οι προειδοποιήσεις ισχύουν για τη συσκευή, καθώς επίσης και για όλα τα εργαλεία, τα αξεσουάρ, τους φορτιστές ή τους μετασχηματιστές ρεύματος.**

**ΓΙΑ ΝΑ ΜΕΙΩΘΕΙ Ο ΚΙΝΔΥΝΟΣ ΠΥΡΚΑΓΙΑΣ, ΗΛΕΚΤΡΟΠΛΗΞΙΑΣ Ή ΤΡΑΥΜΑΤΙΣΜΟΥ:**

3. Όταν χρησιμοποιείται στη λειτουργία θέρμανσης, η συσκευή είναι θερμή κατά τη χρήση και για ένα σύντομο διάστημα μετά τη χρήση. Αποφύγετε την επαφή του δέρματος με τις καυτές επιφάνειες της συσκευής, καθώς υπάρχει κίνδυνος πρόκλησης εγκαυμάτων. Όταν μετακινείτε τη συσκευή, ανασηκώστε την από τη βάση και όχι από τον ενισχυτή βρόχου αέρα.
4. Για να αποφύγετε τον κίνδυνο πυρκαγιάς, κρατήστε υφάσματα, κουρτίνες και άλλα εύφλεκτα υλικά σε απόσταση 1 μέτρου από την έξοδο του αέρα.
5. Αυτή η συσκευή Dyson μπορεί να χρησιμοποιηθεί από παιδιά ηλικίας 8 ετών και πάνω και από άτομα με μειωμένες φυσικές δυνατότητες και μειωμένες ικανότητες αντίληψης ή από άτομα με έλλειψη εμπειρίας και γνώσης, μόνον εάν επιτηρούνται ή τους έχουν δοθεί οδηγίες από κάποιο υπεύθυνο πρόσωπο, σχετικά με την ασφαλή χρήση της συσκευής και την κατανόηση των κινδύνων που ελλοχεύουν. Ο καθαρισμός και η συντήρηση δεν θα πρέπει να πραγματοποιούνται από παιδιά, χωρίς επιτήρηση.
6. Να χρησιμοποιείτε τη συσκευή μόνο σύμφωνα με τις οδηγίες που αναφέρονται στο παρόν εγχειρίδιο χρήσης της Dyson. Μην εκτελείτε καμία εργασία συντήρησης, εκτός από αυτές που αναφέρονται στο παρόν εγχειρίδιο ή που σας έχουν υποδειχθεί από την γραμμή βοήθειας της Dyson. Οποιαδήποτε άλλη μη ενδεδειγμένη από τον κατασκευαστή χρήση ενέχει κινδύνους εκδήλωσης πυρκαγιάς, ηλεκτροπληξίας ή πρόκλησης σωματικών βλαβών.
7. Η βάση πρέπει να συναρμολογηθεί με ασφάλεια πριν τη χρήση της συσκευής. Μην αποσυναρμολογείτε ή χρησιμοποιείτε τη συσκευή εάν δεν έχει τοποθετηθεί η βάση.

8. Δεν πρέπει να χρησιμοποιείται σαν παιχνίδι. Απαιτείται προσοχή όταν χρησιμοποιείται από παιδιά ή κοντά σε παιδιά. Κρατήστε μακριά από παιδιά κάτω των 3 ετών, εκτός και εάν βρίσκονται υπό συνεχή εποπτεία. Τα παιδιά πρέπει να επιτηρούνται για να διασφαλιστεί ότι δεν παίζουν με τη συσκευή ή το τηλεχειριστήριο.
9. Παιδιά ηλικίας άνω των 3 ετών και κάτω των 8 ετών επιτρέπεται μόνο να ενεργοποιούν/απενεργοποιούν τη συσκευή, εφόσον έχει τοποθετηθεί ή εγκατασταθεί στην ενδεδειγμένη κανονική θέση λειτουργίας της και βρίσκονται υπό εποπτεία ή έχουν λάβει οδηγίες αναφορικά με την ασφαλή χρήση της συσκευής και κατανοούν τους εμπλεκόμενους κινδύνους. Τα παιδιά ηλικίας άνω των 3 ετών δεν επιτρέπεται να συνδέουν στην πρίζα, να ρυθμίζουν και να καθαρίζουν τη συσκευή ή να εκτελούν συντήρηση χρήστη. ΠΡΟΣΟΧΗ – Μερικά μέρη αυτού του προϊόντος ενδέχεται να γίνουν ιδιαίτερα θερμά και να προκαλέσουν εγκαύματα. Επιδείξτε ιδιαίτερη προσοχή σε χώρους όπου υπάρχει παρουσία παιδιών και ευπαθών ατόμων.
10. Μη χρησιμοποιείτε τη συσκευή σε μικρά δωμάτια όπου διαμένουν άτομα που δεν δύνανται να απομακρυνθούν από το χώρο μόνα τους, εκτός αν βρίσκονται υπό συνεχή επίβλεψη.
11. Κατάλληλη για χρήση ΜΟΝΟ σε στεγνούς χώρους. Μη χρησιμοποιείτε τη συσκευή σε εξωτερικούς χώρους ή σε υγρές επιφάνειες. Μη χρησιμοποιείτε τη συσκευή στο μπάνιο, σε χώρους πλυντηρίων ή παρόμοιους εσωτερικούς χώρους. Ποτέ μην τοποθετείτε τη συσκευή σε θέση από την οποία μπορεί να πέσει στη μπανιέρα ή σε κάποιο άλλο δοχείο νερού. Μη χρησιμοποιείτε τη συσκευή σε χώρους όπου μπορεί να βραχεί ή σε άμεση πρόσβαση με τη μπανιέρα, τη ντουζίρα ή μία πισίνα.
12. Αυτή η συσκευή περιέχει θερμά μέρη στο εσωτερικό της. Μη θέτετε σε λειτουργία τη συσκευή σε χώρους όπου χρησιμοποιούνται ή αποθηκεύονται βενζίνη, βαφές ή εύφλεκτα υγρά, καθώς και σε χώρους όπου υπάρχουν αέρια αυτών των υλικών. Μη χρησιμοποιείτε τη συσκευή σε συνδυασμό ή ακριβώς δίπλα σε αποσμητικά χώρου ή παρόμοια προϊόντα.
13. Μη τοποθετείτε τη συσκευή απευθείας κάτω από ηλεκτρικές πρίζες.
14. Η συσκευή πρέπει να συνδέεται απευθείας σε ηλεκτρική πρίζα. Μη χρησιμοποιείτε ποτέ προέκταση καλωδίου, καθώς η υπερφόρτωση ενδέχεται να προκαλέσει υπερθέρμανση του καλωδίου και εκδήλωση πυρκαγιάς.
15. Μην πιάνετε οποιοδήποτε τμήμα του φις ή της συσκευής με βρεγμένα χέρια.
16. Μη χρησιμοποιείτε τη συσκευή όταν το καλώδιο ή το φις είναι φθαρμένα. Εάν το καλώδιο τροφοδοσίας είναι φθαρμένο, πρέπει να αντικατασταθεί από εξειδικευμένο τεχνικό της Dyson για να αποφευχθεί πιθανός κίνδυνος.
17. Μην αποσυνδέετε τη συσκευή από την πρίζα τραβώντας το καλώδιο. Για να αποσυνδέσετε τη συσκευή, τραβήξτε το φις και όχι το καλώδιο.
18. Μην τεντώνετε και μη θέτετε το καλώδιο υπό πίεση. Κρατήστε το καλώδιο μακριά από καυτές επιφάνειες.
19. Μην περνάτε το καλώδιο κάτω από έπιπλα ή συσκευές. Μην καλύπτετε το καλώδιο με χαλάκια, στενόμακρα χαλιά διαδρόμου ή παρόμοια είδη για το πάτωμα. Για να μη σκοντάψετε, τακτοποιήστε το καλώδιο μακριά από τα περάσματα.
20. Για την αποφυγή εκδήλωσης πυρκαγιών, μην χρησιμοποιείτε τη συσκευή σε περίπτωση που έχει φράξει οποιαδήποτε οπή ή σωλήνας εξαγωγής αέρα και φροντίστε να απομακρύνετε σκόνης, χνούδι, τρίχες και οτιδήποτε άλλο ενδέχεται να μειώσει τη ροή του αέρα. Μην τοποθετείτε αντικείμενα στη σχάρα εισαγωγής ή στην οπή εξαγωγής αέρα, καθώς υπάρχει κίνδυνος ηλεκτροπληξίας ή εκδήλωσης πυρκαγιάς ή πρόκλησης ζημιών στη συσκευή.
21.  Μη χρησιμοποιείτε τη συσκευή επάνω σε μαλακές επιφάνειες, όπως κρεβάτια, όπου υπάρχει κίνδυνος φραγής των οπών της.
22. Χρησιμοποιείτε τη συσκευή σε επίπεδη, σταθερή επιφάνεια.
23. Για την αποφυγή υπερθέρμανσης ή εκδήλωσης πυρκαγιάς, μην καλύπτετε με αντικείμενα τη συσκευή.
24. Για βέλτιστη απόδοση, τοποθετήστε την στο δάπεδο ή στη γωνία του δωματίου, σε απόσταση τουλάχιστον 1μ. από τοίχους και στραμμένη προς το κέντρο του δωματίου.
25. Πριν αποσυνδέσετε τη συσκευή από την πρίζα, πρέπει να γυρίσετε όλα τα χειριστήρια στη θέση απενεργοποίησης (OFF).
26. Μη χρησιμοποιείτε καθαριστικά ή λιπαντικά σε αυτή τη συσκευή. Αποσυνδέετε τη συσκευή από την πρίζα πριν από τον καθαρισμό ή την εκτέλεση συντήρησης.
27. Εάν υπάρχει χαλαρή σύνδεση μεταξύ του φις και της πρίζας τοίχου ή εάν το φις υπερθερμανθεί, μπορεί να απαιτείται αντικατάσταση της πρίζας. Συμβουλευτείτε έναν έμπειρο ηλεκτρολόγο για την αντικατάσταση της πρίζας.
28. Κίνδυνος χημικών εγκαυμάτων και πνιγμού. Κρατήστε τις μπαταρίες μακριά από παιδιά. Αυτό το προϊόν περιέχει μια στρογγυλή μπαταρία λιθίου. Σε περίπτωση κατάποσης ή εισόδου στον οργανισμό μίας νέας ή χρησιμοποιημένης στρογγυλής μπαταρίας λιθίου μπορούν να προκληθούν σοβαρά εσωτερικά εγκαύματα και μπορεί να προκληθεί θάνατος σε διάστημα μόλις 2 ωρών. Ασφαλίστε πάντα το θάλαμο μπαταριών. Εάν ο θάλαμος μπαταριών δεν κλείνει με ασφάλεια, διακόψτε τη χρήση του προϊόντος, αφαιρέστε τις μπαταρίες και κρατήστε τις μακριά από παιδιά. Εάν υποπτεύεστε κατάποση των μπαταριών ή τοποθέτησή τους μέσα σε οποιοδήποτε μέρος του σώματος, ζητήστε άμεσα ιατρική βοήθεια.
29. Εάν η συσκευή δεν λειτουργεί όπως πρέπει, εάν έχει υποστεί δυνατό χτύπημα, πτώση, ζημιά ή έχει αφεθεί στο ύπαιθρο ή έχει πέσει σε νερό, μην τη χρησιμοποιήσετε και επικοινωνήστε με τη γραμμή βοήθειας της Dyson.
30. Μη χρησιμοποιείτε αυτή τη συσκευή, εάν έχει πέσει κάτω ή εάν έχει ορατές ενδείξεις ζημιάς.
31. Σε περίπτωση που απαιτούνται εργασίες συντήρησης ή επισκευής, επικοινωνήστε με τη γραμμή βοήθειας της Dyson. Μην αποσυναρμολογείτε τη συσκευή, καθώς η λανθασμένη επανασυναρμολόγηση ενέχει κινδύνους ηλεκτροπληξίας ή εκδήλωσης πυρκαγιάς.

## ΣΗΜΑΝΤΙΚΕΣ ΟΔΗΓΙΕΣ ΑΣΦΑΛΕΙΑΣ

Για ασφαλέστερη λειτουργία, αυτή η συσκευή διαθέτει αυτόματους διακόπτες παύσης λειτουργίας, οι οποίοι ενεργοποιούνται σε περίπτωση πτώσης ή υπερθέρμανσης της συσκευής. Εάν ενεργοποιηθούν οι συγκεκριμένοι διακόπτες, αποσυνδέστε τη συσκευή από την πρίζα και αφήστε την να κρυώσει. Πριν τη θέσετε ξανά σε λειτουργία, βεβαιωθείτε ότι δεν υπάρχουν εμπόδια κοντά της και ότι η συσκευή είναι τοποθετημένη σε σταθερή, επίπεδη επιφάνεια.

## ΔΙΑΒΑΣΤΕ ΚΑΙ ΦΥΛΑΞΤΕ ΑΥΤΕΣ ΤΙΣ ΟΔΗΓΙΕΣ

ΑΥΤΗ Η ΣΥΣΚΕΥΗ DYSON ΠΡΟΟΡΙΖΕΤΑΙ ΜΟΝΟ ΓΙΑ ΟΙΚΙΑΚΗ ΧΡΗΣΗ.

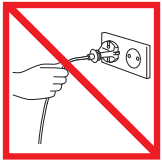

Μην τραβάτε το καλώδιο.

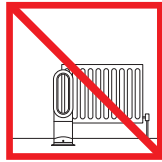

Μην αποθηκεύετε τη συσκευή κοντά σε πηγές θερμότητας.



Μη χρησιμοποιείτε τη συσκευή κοντά σε ακάλυπτες φλόγες.



Μην μεταφέρετε τη συσκευή από τον ενισχυτή βρόχου αέρα. Ο ενισχυτής βρόχου αέρα δεν πρέπει να χρησιμοποιείται ως χειρολαβή.

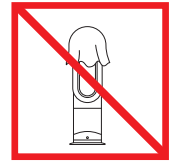

Για την αποφυγή υπερθέρμανσης ή εκδήλωσης πυρκαγιάς, μην καλύπτετε με αντικείμενα τη συσκευή.

## הוראות בטיחות חשובות

לפני השימוש במכשיר זה, קרא את כל ההוראות וסימני האזהרה במדריך זה ועל-גבי המכשיר. מייסיסב תוריהו יעצמאל מאתהב דימת לועפל שי ילמשח רישכמב שומיש תעב

### אזהרה



מגבר האוויר והשלט הרחוק מכילים מגנטים.

1. שדות מגנטיים חזקים עלולים להשפיע על קוצבי לב ודפיברילטורים. אם לך או לבן משפחה אחר יש קוצב לב או דפיברילטור, הימנע מהנחת השלט הרחוק בכיס או בקרבת המכשיר.
2. גם כרטיסי אשראי ומדיית אחסון אלקטרונית עשויים להיות מושפעים ממגנטים, יש להרחיק אותם מהשלט הרחוק ומחלקו העליון של המכשיר.

### אזהרה



אזהרות אלה חלות על המכשיר, ואם ניתן, על כל הכלים, האביזרים, המטענים או מתאמי רשת החשמל.

כדי לצמצם את הסיכון לשריפה, התחשמלות או פציעה:

3. בעת שימוש במכשיר במצב חימום, הוא מתחמם במהלך השימוש ונותר חם למשך זמן קצר לאחר השימוש. כדי למנוע כוויות, הימנע ממגע של העור במשטחים החמים. בעת הזאת המכשיר, אחוז בו באמצעות הבסיס, ולא באמצעות המגבר בצורת לולאה.
4. כדי לצמצם את הסיכון לשרפה, הרחק בדים, וילונות או חומרים דליקים אחרים לפחות מטר אחד מציאת האוויר.
5. ילדים מגיל 8 ומעלה ואנשים בעלי מוגבלויות פיזיות, חושיות או שכליות או אנשים חסרי ניסיון וידע יכולים להשתמש במכשיר זה של Dyson רק תחת השגחתו של מבוגר אחראי או אם קיבלו ממבוגר אחראי הנחיות להפעלת המכשיר באופן בטוח והם מבינים את הסכנות הכרוכות בכך. ילדים לא יבצעו פעולות ניקוי ותחזוקה של המכשיר ללא השגחה.
6. יש להשתמש במכשיר רק כפי שמתואר במדריך למשתמש זה של חברת Dyson. אין לבצע עבודות תחזוקה במכשיר למעט אלו המתוארות במדריך למשתמש זה, או עבודות שעליהן המליצו נציגי מוקד התמיכה של Dyson. כל שימוש אחר שלא הומלץ על-ידי היצרן עלול לגרום לשריפות, להתחשמלות או לפציעות.
7. יש לוודא שהמכשיר מותקן במקומו כהלכה לפני ההפעלה. אין לפרק את המכשיר או להשתמש בו מבלי להתקין את הבסיס.
8. אין להשתמש במכשיר כצעצוע. תשומת לב מיוחדת נדרשת בעת שימוש במכשיר על-ידי ילדים או בקרבם. יש להרחיק ילדים מתחת לגיל 3 מהמכשיר אם אין השגחה צמודה עליהם. יש להשגיח על ילדים כדי לוודא שלא ישחקו במכשיר ובשלט הרחוק.
9. ילדים בגילאי 3-8 רשאים להפעיל ולכבות את המכשיר רק אם הוא ממוקם או מותקן במיקום ההפעלה המיועד הרגיל, אלא אם כן הם נמצאים בפיקוח או קיבלו הנחיות לגבי שימוש במכשיר בבטחה ומבינים את הסכנות הפוטנציאליות. ילדים בגילאי 3-8 אינם רשאים לחבר, לנסות ולנקות את המכשיר או לבצע תחזוקת משתמש. אזהרה – חלקים מסוימים במכשיר זה עשויים להתחמם מאוד ולגרום לכוויות. יש להקדיש תשומת לב מיוחדת בקרבת ילדים ואנשים בעלי מצב בריאותי לקוי.
10. אין להשתמש במכשיר זה בחדרים קטנים כשנמצאים בהם אנשים שאינם מסוגלים לצאת מהם בכוחות עצמם, אלא אם כן הם נמצאים תחת השגחה מתמדת.
11. מתאים למיקומים יבשים בלבד. אין להשתמש במכשיר בחוץ או על-גבי משטחים רטובים. אין להשתמש בו בחדרי אמבטיה, באזורי כביסה או במיקומים דומים בבית. אין למקם את המכשיר באופן שהוא עלול ליפול לתוך האמבטיה או מיכל מים אחר. אין להשתמש במכשיר או לאחסן אותו במיקום שבו הוא עלול להתרטב או בקרבת אמבטיה, מקלחת או בריכת שחייה.
12. מכשיר זה מכיל חלקים חמים. אין להשתמש בו באזורי השימוש והאחסון של דלק, צבע או נוזלים דליקים או באזורים שבהם קיימים אדים של חומרים אלה. אין להשתמש ביחד עם מטהרי אוויר או בקרבת מטהרי אוויר או מוצרים דומים.
13. אין למקם את המכשיר ישירות מתחת לשקע החשמל.
14. חבר תמיד את המכשיר ישירות לשקע החשמל. אין להשתמש בכבל מאריך, שכן עומס יתר עלול לגרום להתחממות יתר של הכבל ולשריפה.
15. אין לגעת באף חלק של התקע או של המכשיר בידיים רטובות.
16. אין להשתמש במכשיר עם כבל או תקע שניזוקו. אם הכבל החשמלי ניזוק יש להחליפו כדי להימנע מסכנה, כשהחלפה תתבצע על-ידי Dyson, סוכני השירות של החברה או אנשי מקצוע בעלי הסמכה דומה.
17. אין לנתק את המכשיר מהחשמל על-ידי משיכת הכבל. כדי לנתק אותו, אחוז בתקע, לא בכבל.
18. אין למתוח את כבל המטען או להפעיל עליו לחץ. יש להרחיק את הכבל ממשטחים חמים.
19. אין לנתב את הכבל מתחת להריטים או מכשירים. אין לכסות את הכבל בשיטחים קטנים, מפות או כיסויים דומים. יש להרחיק את הכבל מאזורים עמוסים וממקומות שבהם משהו עשוי למעוד עליו.
20. למניעת שריפה, אין להשתמש כשהפתח או היציאה חסומים; נקה מאבק, מוך, שיערות וכל מה שעשוי לפגוע בזרם האוויר. אין להכניס חפצים לתוך סורג הכניסה או ליציאה; הדבר עלול לגרום להתחשמלות או לשריפה וכן לנזק למכשיר.
21. אין להשתמש במכשיר על-גבי משטחים רכים, כגון מיטה, שכן הפתחים עלולים להיחסם.
22. יש להניח מכשיר זה על-גבי משטח אופקי ויציב.
23. כדי למנוע חימום יתר וסכנת שריפה, אין לכסות את המכשיר.
24. לקבלת ביצועים מיטביים, מקם את המכשיר על-גבי הרצפה, בפנינת החדר, במרחק של מטר לפחות מהקירות, כאשר הוא פונה למרכז החדר.
25. יש לכבות את כל הפקדים לפני הניתוק.



26. אין להשתמש בחומרי ניקוי או בחומרי סיכה עם מכשיר זה. יש לנתק לפני הניקוי או ביצוע תחזוקה.
27. אם החיבור של התקע לשקע רופף או אם השקע מתחמם מאוד, ייתכן שיהיה צורך להחליף את השקע. פנה לחשמלאי מוסמך בנוגע להחלפת השקע.
28. אזהרה: סכנה חנק וכוויה כימית. הרחק את הסוללות מהישג ידם של ילדים. המצר הזה כולל סוללת "כפתור" עם ליתיום או הכנסתה לגוף בצורה כלשהי עשויות לגרום לכוויות פנימיות חמורות ולהוביל למוות בתוך שעותיים לכל הפחות. יש לוודא תמיד שתא הסוללות סגור. אם תא הסוללות אינו נסגר בצורה מוחלטת, הפסק את השימוש במוצר, הוצא את הסוללות והרחק אותן מהישג ידם של ילדים. אם אתה סבור שהסוללות נבלעו או הוכנסו לחלק כלשהו בגוף, פנה מיד לקבלת טיפול רפואי.
29. אם המכשיר אינו פועל כשורה, קיבל מכה חזקה, נפל, ניזוק, הושאר בחוץ או נפל למים, אין להשתמש בו, יש ליצור קשר עם מוקד התמיכה של Dyson.
30. אין להשתמש במכשיר זה אם הוא נפל או אם מופיעים בו סימנים ברורים של נזק.
31. צור קשר עם מוקד התמיכה של Dyson כאשר יש צורך בטיפול או בתיקון. אין לפרק את המכשיר, מכיוון שהרכבה מחדש בצורה לא נכונה עלולה לגרום להתחשמלות או לשריפה.

## מאפייני בטיחות חשובים

למען בטיחותך, מכשיר זה מצויד במציד כיבוי אוטומטי שמופעל במקרה שהמכשיר נופל או מתחמם יתר על המידה. אם המתג מופעל, נתק את המכשיר מהחשמל והנח לו להתקרר. לפני הפעלת המכשיר מחדש, בדוק אם קיימות חסימות ונקה אותן וכן ודא שהמכשיר ממוקם על משטח יציב וישר.

## יש לקרוא ולשמור את ההוראות האלו

מכשיר זה של DYSON מיועד לשימוש ביתי בלבד.



אין לרסס מוצרים מבושמים כגון מטהרי אוויר או בשמים ליד המסנן או המכשיר.



אין לשאת את המכשיר באמצעות המגבר בצורת הלולאה. המגבר בצורת הלולאה אינו ידיתי. כדי למנוע חימום יתר וסכנת שריפה, אין לכסות את המכשיר.

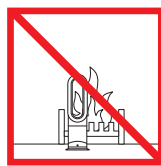

אסור להשתמש במכשיר ליד להבה גלויה.

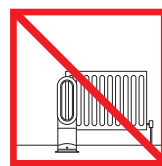

אסור להשאיר את המכשיר ליד מקורות חימום.

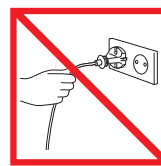

אסור למשוך את כבל החשמל מהשקע.

HU

## FONTOS BIZTONSÁGI ELŐÍRÁSOK

**A KÉSZÜLÉK HASZNÁLATA ELŐTT OLVASSON EL MINDEN KAPCSOLÓDÓ INFORMÁCIÓT A FELHASZNÁLÓI ÚTMUTATÓBAN, ÉS TEKINTSE MEG A FIGYELMEZTETŐ JELZÉSEKET A KÉSZÜLÉKEN!**

Elektromos készülékek használatakor, kövesse az alapvető óvintézkedéseket, többek között az alábbiakat:

### FIGYELMEZTETÉS

Vegyí anyag okozta égési sérülés és fulladásveszély. Az elemeket tartsa távol a gyermekektől. Ez a termék lítium gomelemet tartalmaz. Ha akár egy új, akár egy használt gomelemet valaki lenyel, vagy az más módon bekerül a szervezetébe, az súlyos belső égési sérüléseket eredményezhet, és akár 2 órán belül halált okozhat! Mindig teljesen biztonságosan zárja le az elemtartó rekeszt. Ha az elemtartó rekeszt nem lehet biztonságosan lezárni, ne használja tovább a terméket, vegye ki az elemeket, és tartsa őket távol a gyermekektől. Ha úgy gondolja, hogy valaki lenyelt vagy más módon a szervezetébe juttatott egy elemet, azonnal kérjen orvosi segítséget!

### ⚠ FIGYELMEZTETÉS

**A KÉSZÜLÉK ÉS A TÁVVEZÉRLŐ MÁGNEST TARTALMAZ.**

1. A pacemaker és defibrillátorok működését zavarhatja az erős mágneses mező. Ha Ön vagy valaki az Ön környezetében pacemakerrel vagy defibrillátorral rendelkezik, ne tegye a távvezérlőt a zsebébe vagy a készülék közelébe.
2. A mágnesek a bankkártyákra és az elektronikus adathordozókra is hatással lehetnek, ezért az ilyen tárgyakat tartsa távol a távirányítótól és a készülék tetejétől.

### ⚠ FIGYELMEZTETÉS

Ezek a figyelmeztetések a készülékre vonatkoznak, továbbá – ha van – minden alkatrészére, tartozékára, valamint a töltőre és a hálózati adapterre is.

**A TŰZ, ÁRAMÜTÉS VAGY SÉRÜLÉS KOCKÁZATÁNAK CSÖKKENTÉSE ÉRDEKÉBEN TEGYE A KÖVETKEZŐKET:**

3. Fűtő módban való használat közben a készülék felforrósodik, és rövid ideig a használatot követően is forró marad. Az égési sérülés elkerülése érdekében ne érjen fedetlen bőrrel a forró felületekhez. Ha a készüléket áthelyezi, a talpánál, és ne a hőlégbefúvónál fogja meg.



4. A tűzveszély elkerülése érdekében minden szövet, függöny és egyéb éghető anyag legyen legalább 1 méter távolságra a levegőkimenetől.
5. Ezt a Dyson készüléket 8 éven felüli gyermekek, illetve csökkent fizikai, érzékszervi vagy szellemi képességekkel rendelkező, vagy a készülék működtetésében járatlan személyek csak abban az esetben használhatják, amennyiben ezt egy felelős személy felügyelete mellett teszik, illetve ha e személy megtanította őket a készülék biztonságos használatára, és megismertette velük az azzal járó veszélyeket. Gyermekek felügyelet nélkül nem tisztíthatják a készüléket és nem végezhetnek felhasználói karbantartást rajta.
6. A készüléket csak a Dyson felhasználói kézikönyvében leírt módon használja. Ne hajtson végre semmiféle olyan karbantartási munkálatait, amely nem szerepel a jelen kézikönyvben, vagy amelyet nem a Dyson ügyfélszolgálat javasolt. Minden más használat, amelyet a gyártó nem ajánl, tűz, áramütés vagy személyi sérülés veszélyével jár.
7. Üzemeltetés előtt a talpat biztonságosan fel kell szerelni. A készülék szétszerelése és talp nélkül történő használata tilos.
8. Tilos a készülékkel játszani. Ha gyermekek használják, vagy gyermekek közelében használják, mindig a megfelelő körültekintéssel kell eljárni. 3 évnél fiatalabb gyermek kizárólag folyamatos felügyelet mellett tartózkodhat a készülék közelében. Ügyeljen arra, hogy a gyermekek ne játsszanak a készülékkel vagy távirányítóval.
9. A 3 és 8 év közötti korú gyermekek kizárólag abban az esetben kapcsolhatják be és ki a készüléket, ha az a rendeltetésszerű használatának megfelelő módon van elhelyezve vagy beépítve, a gyermekek felügyelete pedig biztosított, illetve a gyermekeket megtanították a készülék biztonságos használatára, továbbá tisztában vannak a készülék használatával járó veszélyekkel. A készülék hálózati csatlakozóaljzathoz csatlakoztatását, vezérlését, tisztítását, illetve karbantartását 3 és 8 év közötti korú gyermek nem végezheti. FIGYELEM! – A készülék bizonyos elemei jelentős mértékben felforrósodhatnak és égési sérülést okozhatnak. Különös óvatossággal kell használni a készüléket akkor, ha közelében gyermekek vagy kiszolgáltatók helyzetben lévő személyek tartózkodnak.
10. A készülék csak folyamatos felügyelet mellett használható szűk helyiségben, ha ott olyan személyek tartózkodnak, akik saját erejükkel nem képesek azt elhagyni.
11. A készülék KIZÁRÓLAG száraz helyen használható. Tilos a kültéri vagy nedves felületen történő használat. Tilos a készüléket fürdőszobában, mosásra szolgáló vagy más hasonló beltéri helyiségben használni. Tilos a készüléket olyan helyen elhelyezni, ahonnan fürdőkádba vagy más víztárolóba zuhanhat. Tilos a készülék olyan helyen történő használata vagy tárolása, ahol nedvesség érheti, és tilos a készülék fürdőkád, zuhanyzó vagy úszómedence közelében történő használata is.
12. A készülékben forró alkatrészek vannak. Tilos a készüléket olyan helyen használni, ahol benzint, festéket vagy gyúlékony folyadékokat használnak vagy tárolnak, vagy ahol ilyen anyagok gőze van jelen. Tilos a készüléket légrfrissítővel vagy más hasonló termékekkel együtt, illetve ezek közvetlen közelében használni.
13. Ne helyezze közvetlenül a hálózati csatlakozóaljzat alá.
14. Mindig közvetlenül a fali csatlakozóaljzathoz csatlakoztassa. Soha ne használja hosszabbító kábellel, mert a túlterhelt kábel túlhevülhet és meggyulladhat.
15. A készülék alkatrészeit vagy a csatlakozódugót ne érintse meg nedves kézzel!
16. Ne használja a készüléket sérült kábellel vagy csatlakozódugóval. Ha a hálózati kábel sérült, a veszély elkerülése érdekében cseréltesse ki a Dyson vagy a hivatalos szerviz munkatársával vagy más szakképzett személlyel.
17. Ne a kábelnél fogva húzza ki a hálózati csatlakozót. A kihúzáshoz a dugaszt fogja meg, ne a kábelt.
18. Ne nyújtsa a kábelt, ne helyezze nyomás alá. Tartsa távol a meleg felületektől.
19. Ne vezesse a kábelt a bútorok vagy más készülékek alatt. Ne takarja be a kábelt szőnyeggel vagy egyéb fedéssel. Olyan helyre rakja, ahol nem esnek keresztül rajta.
20. A tűzveszély elkerülése érdekében tilos a készülék nyílásainak és szellőzőinek letakarása használat közben. Óvja a készüléket a porttól, a bolyhos anyagoktól, a hajtól/szőrszálaktól és minden egyébttől, ami akadályozhatja a levegő áramlását. Ne helyezzen semmilyen tárgyat a bemeneti rácsba és a szellőzőnyílásba az áramütés, a tűz és a készülék sérülésének megelőzése érdekében.
21. Ne használja a készüléket puha felületen (például ágyon), ahol a nyílásai eltömődhetnek.
22. A készüléket használja mindig vízszintes, stabil felületen.
23. A túlhevülés és a tűzveszély elkerülése érdekében tilos a készüléket letakarni.
24. A legjobb teljesítmény elérése érdekében a készüléket a padlóra, a helyiség valamelyik sarkába, minden falfelülettől legalább 1 méteres távolságra és a helyiség közepe felé fordítva helyezze el.
25. A dugasz kihúzása előtt kapcsolja ki az összes kezelőszervet.
26. Ne használjon semmilyen tisztítószeret vagy kenőanyagot ezen a készüléken. Bármilyen tisztítási vagy karbantartási művelet előtt húzza ki a tápkábelt.
27. Ha a dugasz és a csatlakozóaljzat illeszkedése nem megfelelő, vagy ha a dugasz nagyon felforrósodik, szükséges lehet a csatlakozóaljzat cseréje. A csatlakozóaljzat cseréjével kapcsolatban forduljon villanszerelőhöz.
28. Vegyi anyag okozta égési sérülés és fulladásveszély. Az elemeket tartsa távol a gyermekektől. Ez a termék lítium gombalemezt tartalmaz. Ha akár egy új, akár egy használt gombalemezt valaki lenyel, vagy az más módon bekerül a szervezetébe, az súlyos belső égési sérüléseket eredményezhet, és akár 2 órán belül halált okozhat! Mindig teljesen biztonságosan zárja le az elemtartó rekeszt. Ha az elemtartó rekeszt nem lehet biztonságosan lezárni, ne használja tovább a terméket, vegye ki az elemeket, és tartsa őket távol a gyermekektől. Ha úgy gondolja, hogy valaki lenyelt vagy más módon a szervezetébe juttatott egy elemet, azonnal kérjen orvosi segítséget!
29. Ne használja a készüléket, ha az nem az elvárt módon működik, erős ütés érte, leesett, megsérült, a szabadban hagyták, vagy vízbe esett. Ilyen esetben keresse fel a Dyson ügyfélszolgálatát.
30. Ne használja a készüléket, ha leesett, vagy sérülés nyomai láthatók rajta.
31. Ha szervizre vagy javításra van szüksége, forduljon a Dyson ügyfélszolgálatához. Ne szerelje szét a készüléket, mert a helytelen újbóli összeszerelés áramütést vagy tüzet okozhat.



## FONTOS BIZTONSÁGI ÓVINTÉZKEDÉSEK

A készülék a biztonságos használat érdekében automatikus biztonsági kapcsolóval rendelkezik, amely akkor lép működésbe, ha a készülék felborul vagy túlmelegszik. Ha a kapcsoló működésbe lép, áramtalanítsa a készüléket, és hagyja lehűlni. Ismételt bekapcsolása előtt ellenőrizze a készüléket, szüntesse meg az esetleges elzáródásokat, és ügyeljen arra, hogy a készüléket stabil, sima felületre helyezze.

# OLVASSA EL ÉS ŐRIZZE MEG EZT AZ ÚTMUTATÓT

EZ A DYSON KÉSZÜLÉK CSAK HÁZTARTÁSI FELHASZNÁLÁSRA ALKALMAS.

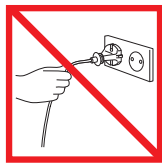

Ne húzza a kábelnél fogva.

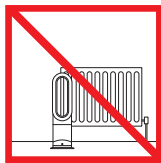

Ne tárolja hőforrások közelében.

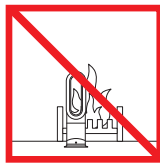

Ne használja nyílt láng mellett.



Tilos a készüléket a levegőgyorsító fogantyújánál fogva szállítani. A levegőgyorsító fogantyúja nem erre a célra szolgál.

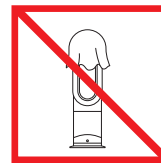

A túlhevülés és a tűzveszély elkerülése érdekében tilos a készüléket letakarni.

NO

## VIKTIGE SIKKERHETSINSTRUKSER

**FØR DU TAR I BRUK DETTE APPARATET MÅ DU LESE ALLE INSTRUKSJONER OG ADVARSLER I BRUKERVEILEDNINGEN FOR APPARATET**

Ved bruk av elektriske apparater må du følge noen grunnleggende forholdsregler, deriblant:

### ADVARSEL

**BÅDE APPARATET OG FJERNKONTROLLEN INNEHOLDER MAGNETER.**

1. Pacemakere og defibrillatorer kan bli påvirket av sterke magnetfelter. Hvis du eller andre i husstanden har pacemaker eller defibrillator, må dere ikke putte fjernkontrollen i lommen eller plassere den nært enheten.
2. Kredittkort og elektroniske lagringsmedier kan også påvirkes av magneter, og bør ikke være i nærheten av fjernkontrollen eller toppen av apparatet.

### ADVARSEL

Disse advarslene gjelder apparatet og eventuelt alt verktøy, tilbehør samt ladere eller nettdapptere.

**FOR Å REDUSERE FARE FOR BRANN, ELEKTRISK STØT ELLER SKADE:**

3. Når apparatet er i varmmodus, er det varmt når det er i bruk, og i en kort periode etter bruk. For å unngå brannskader må du ikke la bar hud komme nær varme overflater. Når du flytter apparatet, må du løfte det etter foten, ikke etter luftsløyfeforsterkeren.
4. For å redusere faren for brann, må du holde tekstiler, gardiner og andre brennbare materialer i en minimumsavstand på 1 meter fra luftuttaket.
5. Dette Dyson-apparatet kan kun brukes av barn fra 8 år og oppover og av personer med reduserte fysiske, sensoriske eller psykiske evner eller med mangel på kunnskap eller erfaring hvis en ansvarlig person holder oppsyn og instruerer dem om sikker bruk av apparatet og om farene ved bruken. Barn må ikke utføre rengjøring eller brukervedlikehold uten oppsyn.
6. Må kun brukes som beskrevet i denne Dyson-manualen. Du må ikke utføre noe annet vedlikehold enn det som beskrives i håndboken eller etter råd fra Dyson Helpline. All bruk som ikke er anbefalt av produsenten, kan lede til brann, elektrisk støt eller personskader.
7. Foten må festes godt før bruk. Ikke demonter eller bruk produktet uten at foten er satt på.
8. Må ikke brukes som leketøy. Vær spesielt oppmerksom ved bruk av eller i nærheten av barn. Barn under 3 år må holdes unna apparatet med mindre de er under kontinuerlig oppsyn. Barn må holdes under oppsyn slik at de ikke leker med apparatet eller fjernkontrollen.
9. Barn fra 3 til 8 år kan bare slå apparatet på/av forutsatt at det er plassert eller montert på sin tiltenkte normale driftsposisjon, og at de er under tilsyn eller har blitt opplært i hvordan apparatet brukes på en trygg måte, og forstår farene ved det. Barn fra 3 til 8 år kan ikke koble til, regulere og rengjøre apparatet eller utføre brukervedlikehold. **FORSIKTIG** – Enkelte deler på dette produktet kan bli svært varme og forårsake brannskader. Vær spesielt oppmerksom hvis barn eller andre utsatte personer er til stede.
10. Ikke bruk dette apparatet i små rom så lenge det er mennesker der som ikke er i stand til å forlate rommet på egen hånd, med mindre de er under kontinuerlig tilsyn.
11. KUN egnet for bruk i tørre omgivelser. Må ikke brukes utendørs eller på våte overflater. Må ikke brukes i baderom, steder der det vaskes klær, eller lignende steder innendørs. Apparatet må aldri plasseres slik at det kan velte ned i et badekar eller andre vannbeholdere. Det må ikke brukes eller oppbevares på steder der det kan bli vått, eller i umiddelbar nærhet av et baderom, en dusj eller et svømmebasseng.
12. Dette apparatet har varme deler innvendig. Det må ikke brukes på steder der bensin, maling eller brennbare væsker brukes eller oppbevares, eller der det finnes damp fra slike substanser. Må ikke brukes i kombinasjon med eller ved siden av luftrensere eller lignende produkter.
13. Må ikke plasseres rett under en stikkontakt som er tilkoblet strømmettet.
14. Produktet må alltid kobles rett i et vegguttak. Det må aldri brukes med en skjoteledning siden overbelastning kan føre til at ledningen blir overopphetet og tar fyr.
15. Ikke ta i noen del av støpselet eller produktet med våte hender.
16. Må ikke brukes når ledningen eller støpselet er skadet. Hvis ledningen er skadet, må den byttes ut av Dyson, representanter for Dyson, eller lignende kvalifisert personell for å unngå fare.

17. Ikke trekk ut støpslet ved å dra i ledningen. Når du skal trekke ut støpselet, må du holde i dette, ikke i ledningen.
18. Ikke strekk ledningen eller legg den under belastning. Hold ledningen unna varme overflater.
19. Ikke legg ledningen under møbler eller apparater. Ikke dekk til ledningen med matter, løpere eller lignende. Legg ledningen i et lite trafikkert område og på et sted hvor ingen snubler i den.
20. For å unngå brann må du aldri bruke apparatet når åpninger eller luftutstrømmingen er blokkert, og det må holdes fritt for støv, lo, hår og annet som kan blokkere luftgjennomstrømmingen. Ikke stikk gjenstander inn i luftinntaksristen eller luftutstrømmingen siden dette kan gi elektrisk støt, føre til brann eller skade apparatet.
-  21. Må ikke brukes på myke overflater, som en seng, der åpningene kan bli blokkert.
22. Bruk alltid dette apparatet på en horisontal og stabil overflate.
23. For å unngå overoppheting og fare for brann må du ikke tildekke apparatet.
24. Apparatet virker best når det plasseres på gulvet i et hjørne, minst 1 m unna veggene og vendt mot midten av rommet.
25. Slå av alle kontrollknappene før du tar ut støpslet.
26. Ikke bruk rengjøringsmidler eller smøremidler på dette apparatet. Trekk ut støpselet før du utfører rengjøring eller vedlikehold.
27. Hvis det er en løs kobling mellom støpselet og stikkontakten, eller hvis støpselet blir svært varmt, kan det hende at stikkontakten må byttes. Kontakt en kvalifisert elektriker for å bytte stikkontakten.
28. Fare for kjemisk brannskade og kvelning. Hold batterier utenfor barnas rekkevidde. Dette produktet inneholder et litium knappebatteri. Hvis et nytt eller brukt litium knappebatteri svelges, eller kommer inn i kroppen, kan det forårsake alvorlige indre brannskader som kan føre til dødsfall på under 2 timer. Lukk alltid batterirommet godt. Hvis batterirommet ikke lukkes fullstendig, må du stoppe bruken av produktet, fjerne batteriene og oppbevare dem utenfor barnas rekkevidde. Hvis du mener at batterier kan være svelget eller ha kommet inn i kroppen, må du øyeblikkelig søke legehjelp.
29. Hvis produktet ikke fungerer som det skal, hvis det har fått et hardt slag, hvis det er blitt mistet ned, skadet, etterlatt utendørs eller mistet i vann, må det ikke brukes, og du må kontakte Dyson Helpline.
30. Ikke bruk dette apparatet hvis det har falt i gulvet eller hvis det har synlige tegn på skade.
31. Kontakt Dyson Helpline når det er nødvendig med service eller reparasjoner. Ikke demonter produktet siden det kan føre til elektrisk støt eller brann hvis produktet blir satt sammen gjen på feil måte.

## VIKTIGE SIKKERHETSFUNKSJONER

For din sikkerhet slår dette apparatet seg av automatisk hvis det velter eller blir overopphet. Hvis apparatet slår seg av automatisk, må du trekke ut støpselet og la det avkjøles. Før du skrur på apparatet igjen, må du undersøke og fjerne hindringer og forvisse deg om at apparatet står på en jevn og stabil overflate.

## LES OG TA VARE PÅ DISSE INSTRUKSJONENE

DETTE DYSON-APPARATET ER KUN LAGET FOR BRUK I HUSHOLDNINGER.

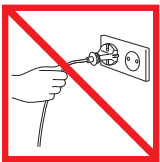

Ikke dra i ledningen.

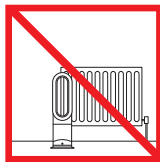

Må ikke oppbevares i nærheten av varmekilder.

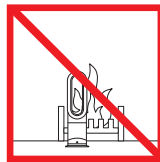

Må ikke brukes i nærheten av åpen ild.



Må ikke løftes etter luftsløyfeforsterkeren. Luftsløyfeforsterkeren er ikke et håndtak.



For å unngå overoppheting og fare for brann må du ikke tildekke apparatet.

PT

## INSTRUÇÕES DE SEGURANÇA IMPORTANTES

ANTES DE UTILIZAR ESTE APARELHO, LEIA TODAS AS INSTRUÇÕES E MARCAÇÕES DE ALERTA NO MANUAL DO UTILIZADOR E NO APARELHO

Quando utilizar um aparelho elétrico, devem ser seguidas algumas precauções básicas, incluindo as seguintes:



### AVISO

O APARELHO E O TELECOMANDO CONTÊM ÍMANES.

1. Os "pacemakers" e desfibriladores podem ser afetados por fortes campos magnéticos. Se alguém em sua casa tiver um "pacemaker" ou desfibrilador, evite colocar o comando num bolso ou perto do dispositivo.
2. Os cartões de crédito e os sistemas de armazenamento eletrônico também podem ser afetados pelos ímanes e devem manter-se afastados do comando e da parte superior do aparelho.



### AVISO

Estes avisos dizem respeito ao aparelho e ainda, quando aplicável, a todos os acessórios, peças, carregadores ou adaptadores de corrente.

## PARA REDUZIR O RISCO DE INCÊNDIO, CHOQUE ELÉTRICO OU FERIMENTOS:

- Quando utilizado no modo de aquecimento, o aparelho fica quente durante a utilização ou por um curto período após ser usado. Para evitar queimaduras, não toque sem proteção nas superfícies quentes. Quando transportar o aparelho, pegue nele pela base e não pelo amplificador da circulação do ar.
- Para reduzir o risco de incêndio, mantenha os têxteis, cortinas ou outro material inflamável a uma distância mínima de 1 metro da saída de ar.
- Este aparelho da Dyson pode ser utilizado por crianças desde os 8 anos de idade e por pessoas com capacidades físicas, sensoriais ou de raciocínio reduzidas ou falta de experiência e conhecimento, apenas se estão a ser supervisionadas ou foram instruídas, de forma segura, em relação ao uso do aparelho por uma pessoa responsável, e compreendam os perigos envolvidos. A limpeza e a manutenção do produto não devem ser efetuadas por crianças sem supervisão.
- Utilize apenas conforme descrito no Manual do Utilizador da Dyson. Não execute qualquer tarefa de manutenção que não esteja indicada neste manual ou seja aconselhada pela Linha de Assistência da Dyson. Qualquer outra utilização não recomendada pelo fabricante pode causar incêndio, choque elétrico ou ferimentos.
- É necessário fixar bem a base antes de utilizar o aparelho. Não desmonte nem utilize sem a base estar instalada.
- Não permita que seja utilizado como brinquedo. Será necessária especial atenção quando for usado por crianças ou próximo delas. As crianças com menos de 3 anos deverão estar afastadas do produto, a não ser que estejam sob vigilância contínua. Deve-se vigiar as crianças para garantir que não brinquem com o aparelho e o comando à distância.
- As crianças entre 3 e 8 anos só devem ligar/desligar o aparelho, desde que este tenha sido colocado ou instalado na sua posição de funcionamento normal pretendida, e se forem supervisionadas ou instruídas sobre a utilização do aparelho de uma forma segura e compreendam os perigos envolvidos. As crianças entre 3 e 8 anos não devem ligar, regular e limpar o aparelho nem realizar a sua manutenção. CUIDADO – Algumas peças deste produto podem ficar muito quentes e causar queimaduras. Tem de prestar especial atenção se crianças e pessoas vulneráveis estiverem presentes.
- Não utilize este aparelho em divisões pequenas onde se encontram pessoas incapazes de sair pelo seu próprio pé, a não ser que seja providenciada supervisão constante.
- Adequado APENAS para locais secos. Não utilize no exterior, nem sobre superfícies molhadas. Não utilize em casas de banho, áreas de lavandaria ou locais interiores semelhantes. Nunca coloque o aparelho onde possa cair numa banheira ou noutro recipiente com água. Não utilize ou guarde onde possa ficar molhado ou junto a uma banheira, chuveiro ou piscina.
- Este aparelho tem peças que aquecem no seu interior. Não utilize em áreas onde sejam utilizados ou armazenados líquidos inflamáveis, gasolina ou tintas, nem onde existam vapores destes produtos. Não utilize juntamente ou muito perto de ambientadores ou produtos semelhantes.
- Não o coloque diretamente debaixo de uma tomada elétrica.
- Ligue sempre a ficha diretamente numa tomada. Nunca utilize cabos de extensão porque uma sobrecarga pode resultar no sobreaquecimento do cabo e incêndio.
- Não toque em nenhuma parte da ficha ou no resto do aparelho com as mãos molhadas.
- Não utilize o aparelho se o cabo ou a ficha estiverem danificados. Se o cabo fornecido estiver danificado, terá de ser substituído pela Dyson, por um agente de reparações ou por pessoas com qualificações semelhantes, para evitar perigos.
- Não desligue o aparelho puxando pelo cabo. Para desligá-lo, faça-o puxando pela ficha e não pelo cabo.
- Não puxe ou pegue no aparelho pelo cabo. Mantenha o cabo afastado de superfícies quentes.
- Não passe o cabo debaixo de móveis ou aparelhos. Não tape o cabo com carpetes nem tapetes, nem com coberturas semelhantes. Mantenha o cabo afastado de locais de passagem e de locais onde se possa tropeçar nele.
- Para evitar um possível incêndio, não o utilize com alguma abertura ou saída de ar bloqueada e mantenha-o sem pó, algodão, cabelos ou outros elementos que possam reduzir o fluxo de ar. Não introduza objetos na grelha de entrada ou de saída de ar porque isso pode causar choque elétrico, incêndio ou danificar o aparelho.
-  Não o utilize sobre superfícies macias, como uma cama, onde as aberturas possam ficar bloqueadas.
- Utilize sempre o aparelho sobre uma superfície horizontal estável.
- Para evitar riscos de sobreaquecimento e incêndio, não cubra o aparelho.
- Para o melhor desempenho, coloque-o no chão, no canto da sala, a pelo menos 1 m de qualquer parede e virado para o centro da sala.
- Desligue todos os controlos antes de desligar a ficha do aparelho.
- Não utilize agentes de limpeza ou lubrificantes neste aparelho. Tire a ficha da tomada antes de limpar ou realizar qualquer manutenção.
- Se houver uma má ligação entre a tomada e a ficha ou a ficha ficar muito quente, a tomada pode precisar de ser substituída. Peça a um eletricista qualificado para substituir a tomada.
- Perigo de Asfixia e Queimadura Química. Mantenha as pilhas afastadas das crianças. Este produto contém uma pilha em forma de moeda/botão de lítio. Se uma pilha nova ou usada em forma de moeda/botão de lítio for engolida ou entrar no corpo, pode causar graves queimaduras internas e levar à morte em menos de 2 horas. Mantenha sempre completamente fechado o compartimento da pilha. Se o compartimento da pilha não fechar bem, deixe de usar o produto, remova a pilha e mantenha-o afastado das crianças. Se achar que as pilhas podem ter sido engolidas ou colocadas no interior de qualquer parte do corpo, procure ajuda médica imediatamente.
- Se o aparelho não estiver a funcionar como deveria, se tiver sofrido um impacto violento, uma queda ou outros danos, bem como se tiver sido deixado no exterior ou mergulhado em água, não o utilize e contacte a Linha de Assistência da Dyson.
- Não utilize este aparelho se tiver sofrido uma queda ou se tiver sinais visíveis de danos.
- Contacte a Linha de Assistência da Dyson quando necessitar de assistência ou reparações. Não desmonte o aparelho porque uma remontagem incorreta pode resultar em choque elétrico ou incêndio.

## CARACTERÍSTICAS DE SEGURANÇA IMPORTANTES

Para sua segurança, este aparelho está equipado com disjuntores automáticos que são acionados se o mesmo tombar ou sobreaquecer. Se estes interruptores forem acionados, desligue a ficha do aparelho e deixe-o arrefecer. Antes de voltar a ligar o aparelho, verifique e elimine as obstruções e garanta que o mesmo está sobre uma superfície firme e nivelada.

# LEIA E GUARDE ESTAS INSTRUÇÕES

ESTE APARELHO DA DYSON DESTINA-SE EXCLUSIVAMENTE À UTILIZAÇÃO DOMÉSTICA.

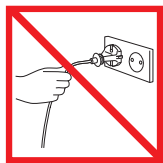

Não puxe pelo cabo.

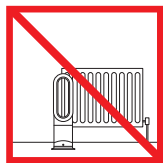

Não guarde o aparelho perto de uma fonte de calor.



Não o utilize perto de chamas.



Não pegue o aparelho pelo amplificador da circulação do ar. O amplificador da circulação do ar não é uma pega.

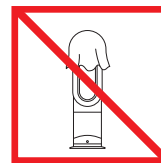

Para evitar riscos de sobreaquecimento e incêndio, não cubra o aparelho.

SE

## VIKTIGA SÄKERHETSFORESKRIFTER

LÄS ALLA INSTRUKTIONER OCH VARNINGAR I BRUKSANVISNINGEN OCH PÅ APPARATEN INNAN DEN ANVÄNDS

När du använder en elektrisk apparat ska du alltid följa vissa grundläggande säkerhetsföreskrifter, inklusive de följande:



### VARNING!

BÅDE APPARATEN OCH FJÄRRKONTROLLEN INNEHÅLLER MAGNETER.

1. Pacemakers och defibrillatorer kan påverkas av starka magnetiska fält. Om du eller någon i hushållet har en pacemaker eller defibrillator ska du undvika att placera fjärrkontrollen i en ficka eller i närheten av enheten.
2. Kreditkort och elektroniska lagringsmedia kan också påverkas av magneter och bör förvaras på avstånd från fjärrkontrollen och den övre delen av apparaten.



### VARNING!

De här varningarna gäller maskinen och i förekommande fall, alla verktyg, tillbehör, laddare eller nätadapterar.

**MINSKA RISKEN FÖR BRAND, ELEKTRISKA STÖTAR OCH PERSONSKADOR:**

3. Vid användning i uppvärmningsläget är apparaten varm medan den används och en kort stund därefter. Om bar hud kommer i kontakt med heta ytor kan brännskada uppkomma. När du flyttar apparaten ska du hålla den i nederdelen och inte i luftströmsförstärkaren.
4. För att minska brandrisken, håll textilier, gardiner och andra lättantändliga material minst 1 meter från luftutloppet.
5. Denna Dyson-produkt får användas av barn från 8 års ålder och personer med nedsatt fysisk, sensorisk eller psykisk förmåga om de övervakas eller anvisas av en ansvarig person som vet hur produkten används på ett säkert sätt och som förstår riskerna som användningen innebär. Rengöring och användarunderhåll får inte göras av barn utan överinseende.
6. Använd bara i enlighet med beskrivningen i Dysons bruksanvisning. Utför inget underhåll utöver det som visas i denna Dyson-handbok eller som rekommenderas av Dysons hjälplinje. All användning som inte rekommenderats av tillverkaren kan medföra brand, elektrisk stöt eller personskada.
7. Nederdelen måste sitta fast ordentligt före användningen. Ta inte isär verktyget och använd det inte om inte nederdelen sitter fast ordentligt.
8. Värmaren får inte användas som leksak. Var särskilt uppmärksam om den används av eller i närheten av barn. Barn under tre års ska hållas på avstånd om man inte har uppsikt över dem hela tiden. Barn bör förhindras att leka med apparaten och fjärrkontrollen.
9. Barn mellan tre och åtta år får bara slå på/av apparaten förutsatt att den har placerats eller installerats på avsedd normal användningsplats och att de hålls under uppsikt eller har fått instruktioner om hur apparaten används på ett säkert sätt och att de förstår riskerna. Barn mellan tre och åtta år får inte ansluta, reglera eller rengöra apparaten eller utföra användarunderhåll. **VAR FÖRSIKTIG!** – Vissa delar av den här produkten kan bli mycket heta och orsaka brännskador. Särskild uppmärksamhet ska ägnas där barn och svaga personer är närvarande.
10. Använd inte den här apparaten i små rum där det finns personer som inte kan lämna rummet på egen hand, såvida de inte har konstant tillsyn.
11. Får **ENDAST** användas i torra miljöer. Använd den inte utomhus eller på våta ytor. Får ej användas i badrum, tvättstugor eller liknande inomhusställen. Placera aldrig apparaten där den kan falla ner i ett badkar eller annan vattenbehållare. Den får inte användas eller förvaras där den kan bli våt eller i omedelbar närhet till ett badkar, en dusch eller en swimmingpool.
12. Apparaten har heta inre delar och bör inte användas på platser där bensin, färg eller andra brandfarliga varor förvaras eller avger ångor. Använd den inte tillsammans med lufrenare eller liknande.
13. Ställ den inte omedelbart nedanför ett vägguttag.
14. Sätt alltid stickkontakten direkt i vägguttaget. Använd inte förlängningsladd eftersom en överbelastning kan medföra att elsladden överhettas och fattar eld.
15. Ta inte i apparaten eller dess elanslutningar med blöta händer.
16. Använd inte en trasig sladd eller stickkontakt. Om elsladden är skadad måste den, för att undvika skada eller olyckshändelse, bytas ut av Dyson, företagets representant eller annan yrkeskunnig person.

17. Dra inte i själva sladden när du ska dra ur kontakten. Håll i kontakten för att dra ut den, inte i sladden.
18. Sträck inte sladden och utsätt den inte för påfrestningar. Håll sladden borta från våta ytor.
19. Dra inte sladden under möbler eller apparater. Täck inte sladden med grova mattor, löpare eller motsvarande övertäckningar. Håll sladden borta från områden där personer rör sig och se till att ingen kan snubbla på den.
20. För att undvika brand, använd inte värmaren om något inlopp eller utlopp är blockerat och ta bort damm, skräp, hår eller annat som kan minska luftströmmen. Lägg inga föremål i inloppet eller utloppet eftersom det kan medföra elstötar eller brand och/eller skada apparaten.
21. Får ej användas på mjuka ytor som t.ex. sängar där öppningarna kan blockeras.
22. Använd alltid den här apparaten på en vågrät och stabil yta.
23. För att undvika överhettning och brandrisk, täck inte över apparaten.
24. För bästa prestanda ska apparaten placeras på golvet, i hörnet av rummet, minst en meter från en vägg och vara vänd mot mitten av rummet.
25. Stäng av alla reglage innan du drar ur kontakten.
26. Använd inte några rengöringsmedel eller smörjmedel på den här apparaten. Dra ut nätkontakten före rengöring eller underhåll.
27. Om stickkontakten sitter löst i vägguttaget eller om stickkontakten blir mycket het måste vägguttaget kanske bytas ut. Hör med en behörig elektriker om byte av vägguttaget.
28. Risk för kemisk brännskada eller kvävning. Förvara batterierna oåtkomligt för barn. Den här produkten innehåller ett litiumbaserat knappcells batteri. Om ett nytt eller använt litiumbaserat knappcells batteri sväljs eller på annat sätt hamnar i kroppen kan det orsaka allvarliga invärtes brännskador och leda till döden inom en så kort tid som 2 timmar. Se alltid till att batterifacket är ordentligt stängt. Sluta använda produkten om batterifacket inte kan stängas helt. Plocka ur batterierna och förvara dem oåtkomligt för barn. Om du misstänker att batterier kan ha svalts eller på annat sätt hamnat i kroppen ska läkare omedelbart uppsökas.
29. Om apparaten inte fungerar som den ska, om den har fått en ordentlig smäll, tappats, skadats, lämnats utomhus eller tappats ner i vatten, ska den inte användas. Kontakta Dysons supportlinje.
30. Använd inte den här apparaten om den tappats eller visar tydliga tecken på skada.
31. Kontakta Dysons hjälplinje om service eller reparation krävs. Plocka inte isär apparaten eftersom felaktig återmontering kan orsaka en elektrisk stöt eller brand.

## VIKTIGA SÄKERHETSFUNCTIONER

Av säkerhetsskäl har apparaten utrustats med automatreläer som stänger av apparaten om den välter eller överhettas. Om dessa reläer har slagit från apparaten, stäng av strömmen och låt apparaten svalna. Innan apparaten startas om, kontrollera och åtgärda eventuella blockeringar och se till att den står stadigt.

## LÄS OCH SPARA DESSA INSTRUKTIONER

DENNA DYSON-APPARAT ÄR ENDAST AVSEDD FÖR HUSHÅLLSBRUK.



Kablodan çekerek fişten çıkarmayın.

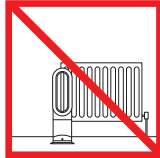

Isı kaynaklarının yakınına koymayın.



Açık alev kaynağına yakın kullanmayın.



Hava halka amplifikatöründen tutarak taşımayın. Hava halka amplifikatörü tutma yeri değildir.



Aşırı ısınmayı ve yangın riskini önlemek için cihazın üzerini örtmeyin.

TR

## ÖNEMLİ GÜVENLİK TALİMATLARI

**BU CİHAZI KULLANMADAN ÖNCE BU KILAVUZDAKI VE CİHAZIN ÜZERİNDEKİ TÜM TALİMATLARI VE UYARI İŞARETLERİNİ OKUYUN**

Elektrikli bir cihazı kullanırken, aşağıdakiler de dahil, temel önlemlere daima uyulmalıdır:



## UYARI

**CİHAZ VE UZAKTAN KUMANDANIN HER İKİSİ DE MIKNATIS İÇERİR.**

1. Kalp pilleri ve defibrilatörler güçlü manyetik alandan etkilenebilirler. Eğer sizde ya da evinizde yaşayan bireylerde kalp pili ya da defibrilatör bulunuyorsa, uzaktan kumandayı cihazın yanına ya da cebinize koymaktan kaçınınız.
2. Kredi kartları ve elektronik depolama birimleri de mıknatıslardan etkilenebilir. Bu yüzden uzaktan kumandanı ve cihazın üzerinden uzak tutulmalıdır.

# ! UYARI

Bu uyarılar, cihazın kendisi ve uygulanabilir olduğu tüm aletler, aksesuarlar, şarj aletleri veya ana adaptörler için geçerlidir.

## YANGIN, ELEKTRİK ÇARPMASI VEYA YARALANMA TEHLİKESİNİ AZALTMAK İÇİN:

3. Cihaz ısıtma modunda kullanıldığında, kullanım esnasında ve kullanımdan kısa süre sonra sıcaktır. Yanma tehlikesinden korunmak için sıcak yüzeylere çıplak derinin değmesine izin vermeyin. Cihazı taşıırken hava halka amplifikatöründen değil, ayaklığından tutarak taşıyın.
4. Yangın riskini azaltmak için kumaş eşyaları, perdeleri veya yanıcı diğer malzemeleri hava çıkışıdan en az 1 metre uzakta tutun.
5. Bu Dyson cihazı, gözetim altında veya cihazın kullanılmasından sorumlu ve tehlikelerin farkında bir kişinin güvenli olacak şekilde verdiği talimatlar doğrultusunda 8 yaşın üzerindeki tüm çocuklar, fiziksel, duyuşsal veya zihinsel engeli bulunan veya deneyim ve bilgisi bulunmayan kişiler tarafından da kullanılabilir. Temizlik ve bakım işlemleri, yanında yetişkin biri olmayan çocuklar tarafından yapılmaz.
6. Sadece Dyson Kullanıcı Kılavuzunda belirtildiği şekilde kullanın. Cihaz üzerinde, bu kılavuzda belirtilen ya da Dyson Yardım Hattı tarafından önerilen bakım ve onarım işleri haricinde herhangi bir işlem yapmayın. Üretici tarafından tavsiye edilmeyen başka herhangi bir şekilde kullanımı yangın, elektrik şoku veya bireylerin sakatlanmasına neden olabilir.
7. Çalıştırmaya başlamadan önce ayaklık güvenli bir şekilde yerleştirilmelidir. Ayaklık yerleştirilmeden sökmeyin veya kullanmayın.
8. Bir oyuncak gibi kullanılmasına izin vermeyin. Çocuklar tarafından veya onların yanında kullanıldığında çok dikkatli olunmalıdır. 3 yaşından küçük çocuklar sürekli olarak gözetlenmedikleri sürece cihazın uzağında tutulmalıdır. Cihazla ve uzaktan kumandayla oynamadıklarından emin olmak için çocuklar gözetim altında tutulmalıdır.
9. 3 yaşından büyük olup 8 yaşından küçük olan çocuklar ancak, cihaz istenilen normal çalışma konumuna yerleştirildiğinde veya kurulduğunda ve güvenli şekilde cihazın kullanımı ile ilgili gözetim sağlandıkça veya talimat verildikçe ve mevcut tehlikeyi anlamaları durumunda cihazı açmalıdırlar/kapatmalıdırlar. 3 ila 8 yaş arasındaki çocuklar cihazın fişini takmamalı, düzenleme yapmamalı ve cihazı temizlememeli veya kullanıcı bakımı gerçekleştirmemelidirler. DİKKAT – Bu ürünün bazı parçaları çok sıcak olabilir ve yanıklara neden olabilir. Çocukların veya hassas kişilerin bulunması durumunda özel dikkat gösterilmelidir.
10. Bu cihazı sürekli gözetim sağlanmadığı takdirde odadan tek başına çıkma yeterliliğine sahip olmayan kişilerin olduğu küçük odalarda kullanmayın.
11. SADECE kuru yerler için uygundur. Dış mekanlarda veya ıslak yüzeylerde kullanmayın. Banyoda, çamaşır yıkama alanlarında veya benzer iç mekanlarda kullanmayın. Cihazın küvete veya su dolu kaba düşebileceği yerlere koymayın. Cihazı ıslanabileceği banyo, duş veya yüzme havuzu gibi alanların yakınında kullanmayın veya saklamayın.
12. Bu cihazın içinde sıcak parçalar vardır. Benzin, boya veya yanıcı sıvıların kullanıldığı ya da saklandığı veya buharlarının bulunduğu alanlarda kullanmayın. Oda spreyi veya benzeri ürünlerle birlikte ya da yakınlığında kullanmayın.
13. Bir elektrik prizinin hemen altında bulundurmuyun.
14. Fişi daima doğrudan bir duvar prizine takın. Aşırı yüklenme, kablonun aşırı ısınmasına ve alev almasına neden olabileceğinden, asla bir uzatma kablosuyla kullanmayın.
15. Fişi veya cihazın herhangi bir kısmını ıslak elle tutmayın.
16. Cihazı hasarlı bir kablo veya fişle kullanmayın. Elektrik kablosu hasar gördüyse, riski önlemek amacıyla Dyson yetkili servisi ya da benzer yetkili kişiler tarafından değiştirilmelidir.
17. Fişi prizden çıkarırken kablosundan çekerek çıkarmayın. Prizden çıkarmak için kablodan değil, fişten tutun.
18. Kabloyu germeyin, gerilecek kadar yük altında tutmayın. Kabloyu sıcak yüzeylerden uzak tutun.
19. Kabloları mobilya ve cihazların altından geçirmeyin. Kablonun yolluk, kilim, paspas veya benzeri şeylerin altında kalmamasına dikkat edin. Kabloyu üstünde yürünmeyen ve takılıp düşme riski olmayan yerlere koyun.
20. Oblası bir yangın önlemek için, herhangi bir açıklık veya çıkış tıkalıyken kullanmayın ve toz, hav, saç ve hava akışını azaltabilecek diğer maddeleri buralardan uzak tutun. Elektrik şokuna, yangına veya cihazın zarar görmesine neden olabileceği için giriş ızgarasının ve çıkış açıklığının içine herhangi bir nesne koymayın.
21. Açıklıkların tıkanabileceği yatak gibi yumuşak yüzeylerin üstünde kullanmayın.
22. Bu cihazı her zaman yatay ve sabit bir yüzey üzerinde kullanın.
23. Aşırı ısınmayı ve yangın riskini önlemek için cihazın üzerini örtmeyin.
24. En iyi performansı elde etmek için cihazı zemine, odanın köşesine, duvarlardan 1 m uzağa ve ön kısmı odanın merkezine bakacak şekilde yerleştirin.
25. Fişten çıkarmadan önce tüm düğmeleri kapatın.
26. Bu cihaz üzerinde hiçbir temizlik malzemesi veya yağ kullanmayın. Temizlemeden veya bakım yapmadan önce cihazın fişini çekin.
27. Fiş ve priz arasında herhangi bir gevşeklik varsa veya fiş aşırı ısınıyorsa, prizini değiştirilmesi gerekli olabilir. Prizi değiştirmek için kalifiye bir elektrikçiye başvurun.
28. Kimyasal Yanık ve Boğulma Tehlikesi. Pilleri çocuklardan uzak tutun. Bu ürün lityum düğme tipi pil içerir. Yeni veya kullanılmış bir lityum düğme tipi pil yutulursa veya vücuda girerse, vücudun içinde ciddi yanıklara neden olabilir ve 2 saat gibi kısa bir süre içinde ölüme yol açabilir. Pil bölmesini daima sıkıca kapatın. Pil bölmesi sıkıca kapanmıyorsa, ürünü kullanmayın, pilleri çıkarın ve çocuklardan uzak tutun. Pillerin yutulmuş veya vücudun herhangi bir yerine girmiş olabileceğini düşünüyorsanız, derhal tıbbi yardım alın.
29. Cihazın çalışması gerektiği gibi çalışmaması, şiddetli bir darbeye maruz kalması, yere düşmesi, zarar görmesi, dış ortamlarda bırakılması veya suya düşmesi halinde, cihaz kesinlikle kullanılmamalı ve Dyson Yardım Hattı ile irtibata geçilmelidir.
30. Bu cihazı düşmüşse veya üzerinde hasar izleri varsa kullanmayın.
31. Bakım ya da onarım gerektiğinde Dyson Yardım Hattı ile irtibata geçin. Cihazı sökmeyin; cihazın yanlış şekilde montajı elektrik çarpmasına ya da yangına neden olabilir.



## ÖNEMLİ GÜVENLİK ÖZELLİKLERİ

Bu cihaz, devrilme veya aşırı ısınma durumlarında güvenliğinizi için devreye giren otomatik güç kesme anahtarlarıyla donatılmıştır. Bu anahtarlar devreye girerse, cihazın fişini prizden çekin ve cihazı soğumaya bırakın. Cihazı tekrar çalıştırmadan önce her türlü tıkanıklığı kontrol ederek giderin ve cihazın sert ve düz bir yüzeyde olduğundan emin olun.

# BU TALİMATLARI OKUYUN VE SAKLAYIN

BU DYSON CİHAZI YALNIZCA EVDE KULLANIM İÇİNDİR.

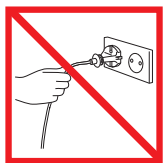

Dra inte i sladden.

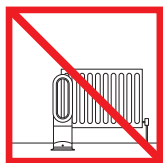

Förvara inte nära  
värmekällor.

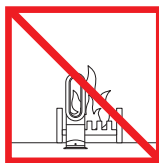

Använd inte nära öppna  
eldlögor.



Bär inte verktyget i  
luftströmförstärkaren. Den är  
inget handtag.



För att undvika överhettning  
och brandrisk, täck inte över  
apparaten.







Each time the heating mode is selected, it conducts a short calibration cycle. Airflow will be automatically controlled during this cycle. Once the calibration cycle is complete, it will revert to the selected airflow speed.

On first use, the machine will default to a temperature 3°C higher than the detected room temperature. Thereafter, the machine will remember the last target temperature set.

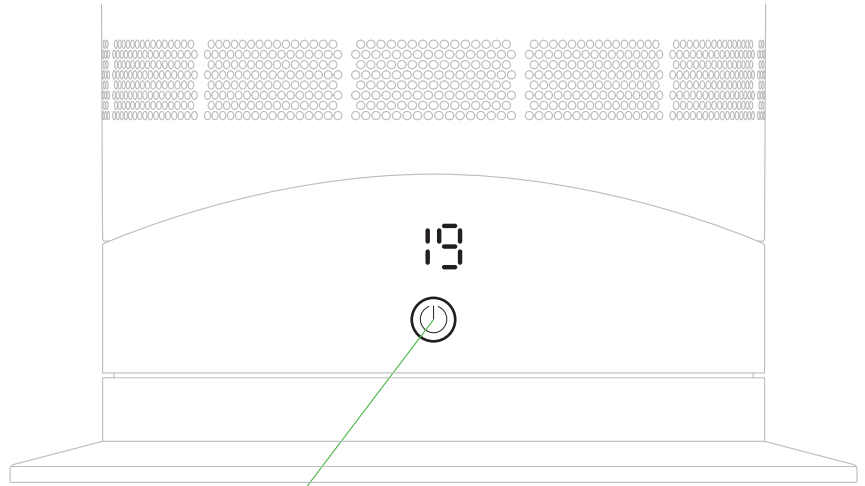

Press and hold the power button to run through the target temperatures.

Remote control

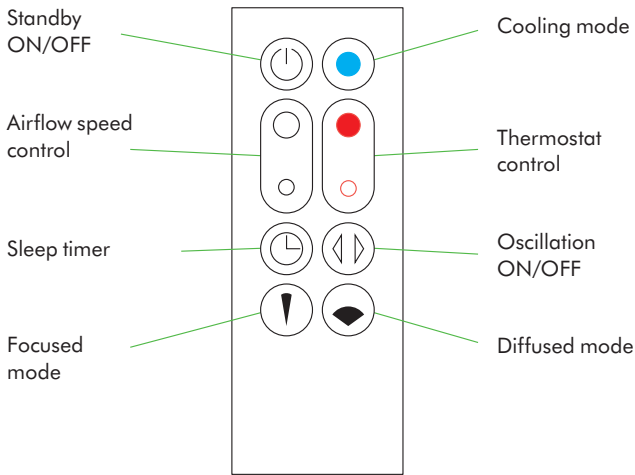

**Remote control docks magnetically.**  
Attach the remote control to the top of the machine with the buttons facing down.

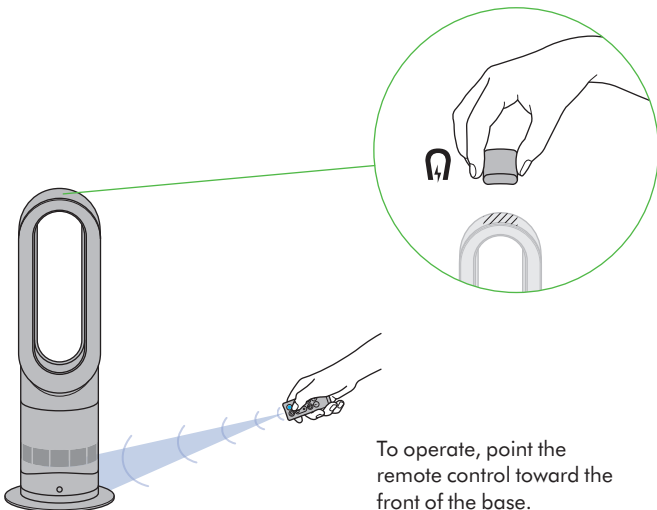

To operate, point the remote control toward the front of the base.

Heating and cooling modes

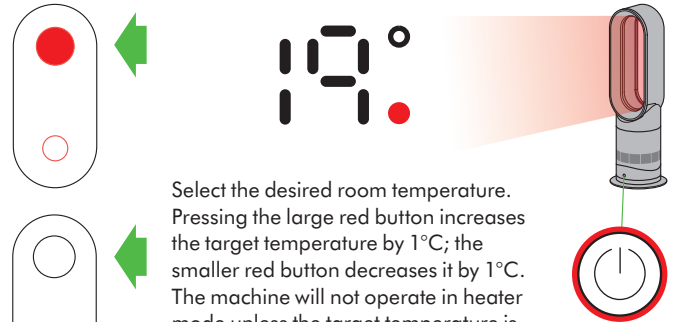

Select the desired room temperature. Pressing the large red button increases the target temperature by 1°C; the smaller red button decreases it by 1°C. The machine will not operate in heater mode unless the target temperature is above the room temperature.

**Heating mode**

Press the red thermostat control button until the digital display shows the target room temperature. The power button light will change from blue to red to indicate that you have entered heating mode. The red circle will disappear when the target room temperature is reached. Once the target room temperature has been reached, the machine will stop heating the air. If the room temperature falls below the target room temperature, the machine will start to heat again.



**Cooling mode**

Press the blue cooling mode button to enter cooling mode. The power button light will change from red to blue to indicate that you have entered cooling mode. To adjust the airflow speed use the airflow control button.

## Sleep timer

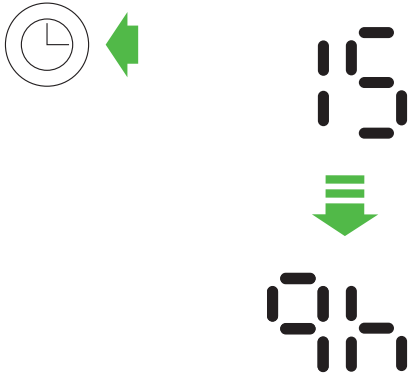

To set the sleep timer, press and hold the timer button to select the desired time. When time reaches zero, the machine will go into standby mode. To cancel, reduce the time until two dashes appear.

## Tilt function

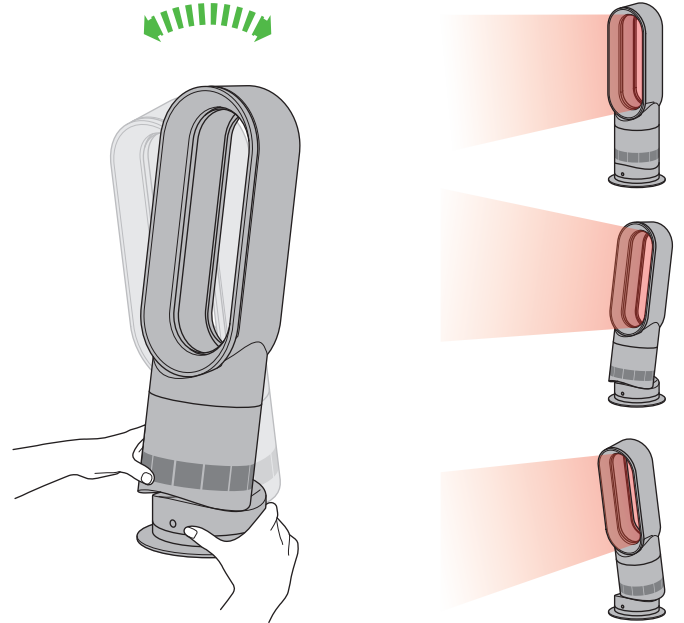

Carefully hold the base and the main body. Tilt the amplifier forward or backward for the required airflow angle.

## Diffused and focused modes

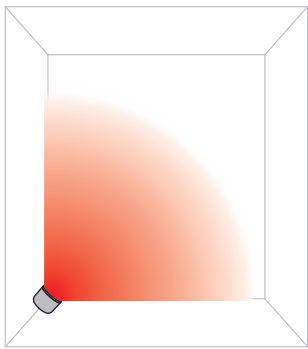

### Diffused mode

Press the wide angle button to change from a personal directed airflow to wider projection of air flow.

Heating and cooling modes work in this mode.

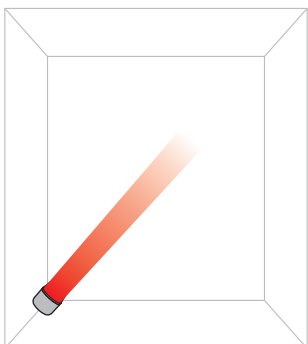

### Focused mode

Press the narrow angle button to change from a wider projection of airflow to a personal directed airflow.

Heating and cooling modes work in this mode.

## Oscillation and airflow speed control

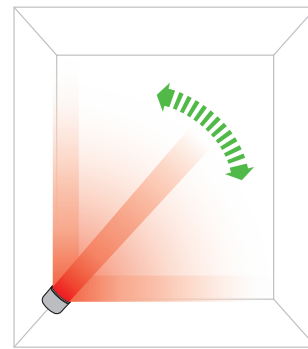

### Oscillation control

To start the machine oscillating, press the oscillation control button. To stop the machine oscillating, press it again. The machine will not oscillate when the control buttons are pressed.

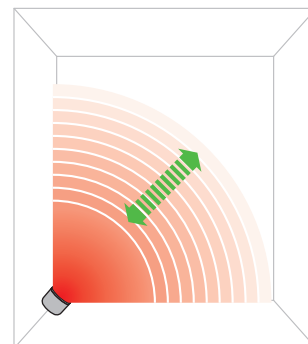
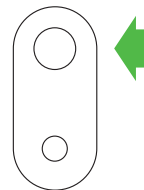

### Airflow speed control

To change the airflow speed press the airflow control button. The digital display will show the new fan speed. If in heating mode, after 2.5 seconds it will change back to displaying the target temperature.



Jedes Mal, wenn Sie die Heizfunktion Ihres Gerätes auswählen, benötigt das Gerät eine kurze Zeit, um sich auf die gewählte Funktion einzustellen. Dabei wird der Luftstrom für kurze Zeit automatisch gesteuert, ehe das Gerät bei der ausgewählten LuftstromEinstellung und Temperatur arbeitet.

Beim ersten Einsatz verwendet das Gerät eine Standardtemperatur, die um 3 °C höher ist als die gemessene Raumtemperatur. Später erinnert sich das Gerät an die zuletzt eingestellte Solltemperatur.

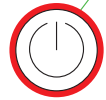
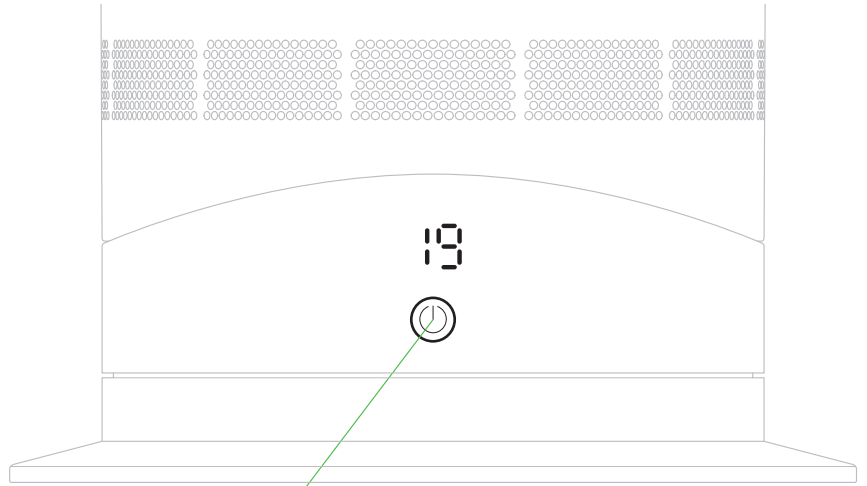

Halten Sie den Ein-/Aus-Schalter am Gerät gedrückt, um die gewünschte Solltemperatur auszuwählen.

Fernbedienung

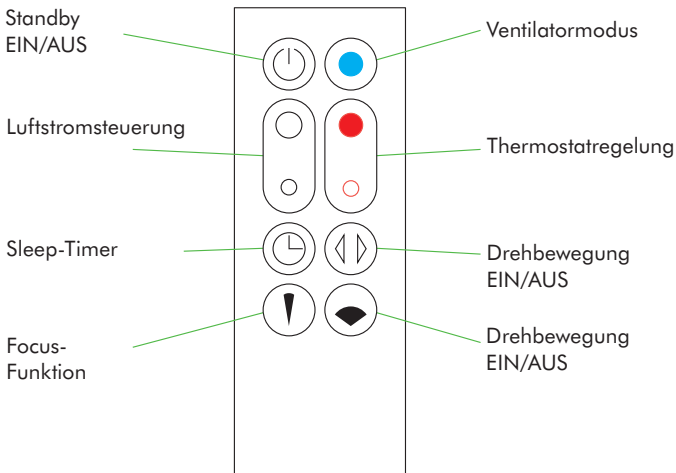

Magnetische Fernbedienung

Die Fernbedienung mit den Tasten nach unten oben auf den Luftring legen.

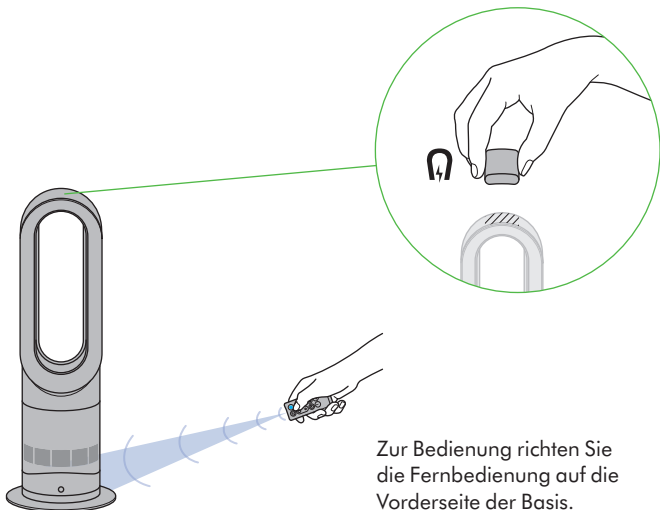

Zur Bedienung richten Sie die Fernbedienung auf die Vorderseite der Basis.

Heiz- und Kühlmodi



Gewünschte Raumtemperatur auswählen: Durch Drücken der großen roten Taste auf der Fernbedienung wird die Solltemperatur um 1 °C erhöht, mit der kleineren roten Taste um 1 °C gesenkt. Der Heizmodus des Geräts funktioniert nur dann, wenn die Solltemperatur über der Raumtemperatur liegt.

Heizmodus

Die rote Thermostat-Reglertaste drücken, bis das LED-Display den Zielwert für die Raumtemperatur anzeigt. Der LED-Leuchtring des Ein-/Aus-Schalters leuchtet rot statt blau. Dies zeigt an, dass der Heizmodus gestartet wurde. Der rote Kreis verschwindet, sobald der Zielwert für die Raumtemperatur erreicht wurde. Wenn der Zielwert für die Raumtemperatur erreicht wurde, hört das Gerät auf, die Luft zu erwärmen. Wenn die Raumtemperatur unter den Zielwert für die Raumtemperatur fällt, beginnt das Gerät erneut, die Luft zu erwärmen.



Ventilatormodus

Zum Wechseln in den Ventilatormodus die blaue Ventilatormodus-Taste drücken. Die Farbe des Kreises des Ein-/Aus-Schalters am Gerät wechselt von rot zu blau. Zum Einstellen der Luftstromgeschwindigkeit die Luftstrom-Geschwindigkeitsregelung verwenden.

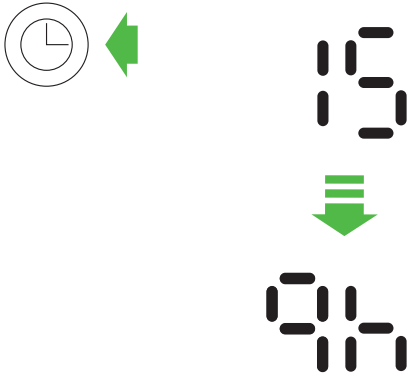

Zum Einstellen der gewünschten Zeit die Sleep-Timer-Taste gedrückt halten. Bei Ablauf der eingestellten Zeit schaltet das Gerät in den Standby-Modus. Zum Abbrechen die Zeiteinstellung erneut betätigen und so weit reduzieren, bis zwei Striche angezeigt werden.

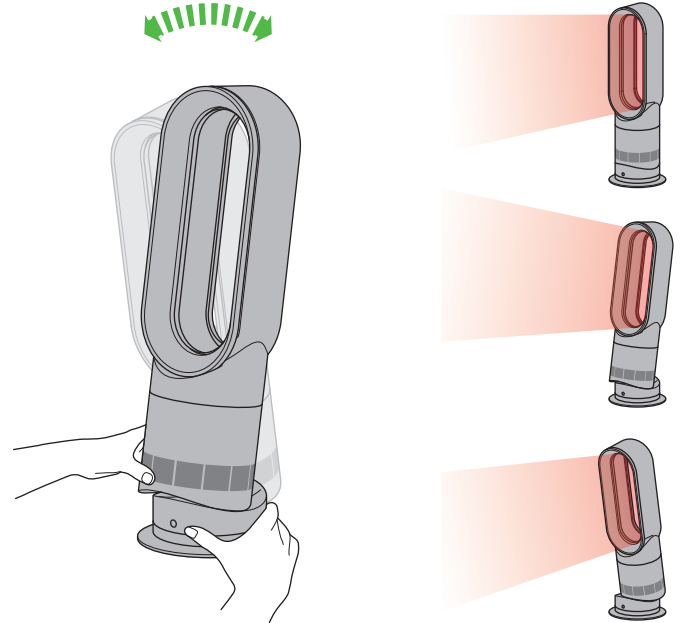

Den Gerätefuß und das Gerät vorsichtig festhalten. Das Gerät für den gewünschten Luftstromwinkel nach vorne oder hinten ausrichten.

Verteilungs- und Focus-Funktion

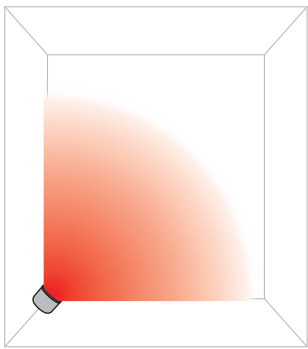

**Verteilungsfunktion**  
Die Taste mit dem breiten Kegel drücken, um von der Focus-Funktion in den Modus mit Verteilungsfunktion für den gesamten Raum zu schalten.  
  
Heiz- und Ventilatormodus funktionieren mit dieser Einstellung.

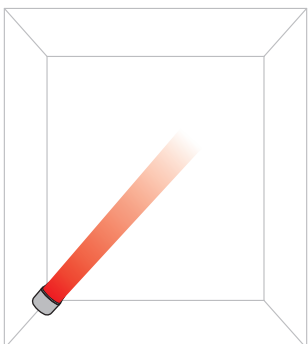

**Focus-Funktion**  
Die Taste mit dem schmalen Kegel drücken, um von der Verteilungsfunktion in den Modus mit Focus-Funktion für direkte, auf eine Person ausgerichtete Wärme zu schalten.  
  
Heiz- und Ventilatormodus funktionieren mit dieser Einstellung.

Drehbewegung und Luftstromsteuerung

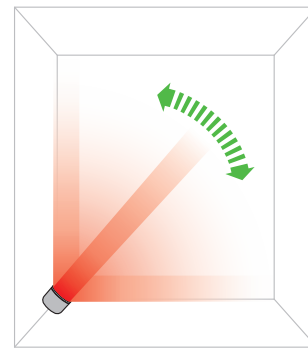

**Drehbewegung**  
Zum Starten der Drehbewegung bitte die Taste drücken. Zum Beenden der Drehbewegung die Taste erneut drücken. Das Gerät dreht sich nicht, wenn eine der Steuerungstasten gedrückt wird.

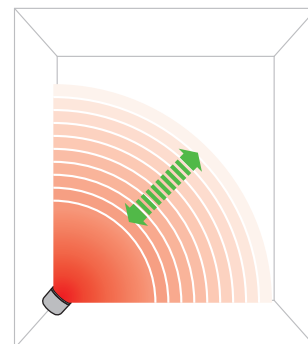
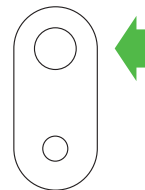

**Luftstromsteuerung**  
Zum Ändern der Luftstromgeschwindigkeit bitte Regleraste drücken. Das LED-Display zeigt die neue Geschwindigkeit an. Wenn sich das Gerät im Heizmodus befindet, wird nach 3 Sekunden wieder die Solltemperatur angezeigt.



Cada vez que se selecciona el modo calefacción, el aparato lleva a cabo un breve ciclo de calibración. El flujo de aire se controlará automáticamente durante este ciclo. Una vez terminado el ciclo de calibración, el flujo del aire volverá a la velocidad seleccionada.

La primera vez que se utilice, la temperatura del aparato se fijará por defecto 3 °C por encima de la temperatura ambiente detectada. A partir de ese momento, el aparato recordará la última temperatura deseada que se haya fijado.

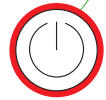
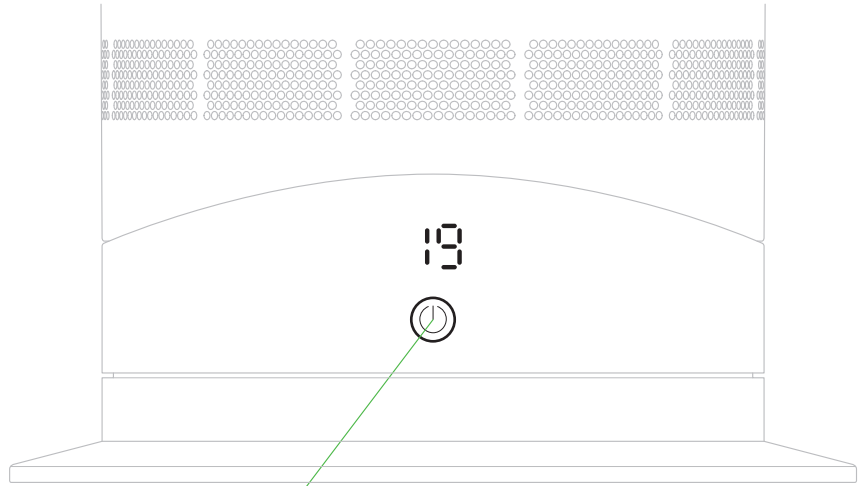

Mantenga pulsado el botón de encendido para pasar de una temperatura a otra.

Mando a distancia

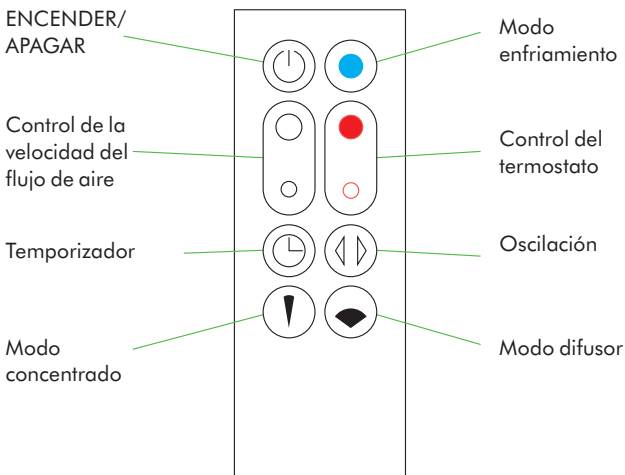

El mando a distancia se acopla magnéticamente.

Acople el mando a distancia a la parte superior de la máquina con los botones orientados hacia abajo.

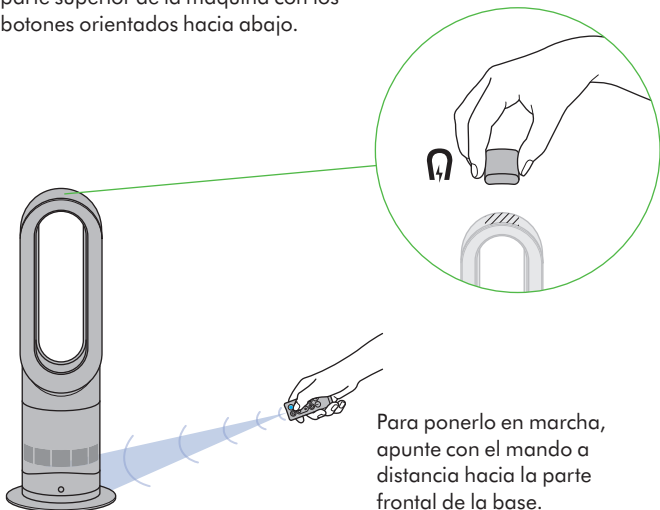

Para ponerlo en marcha, apunte con el mando a distancia hacia la parte frontal de la base.

Modos de calefacción y de enfriamiento

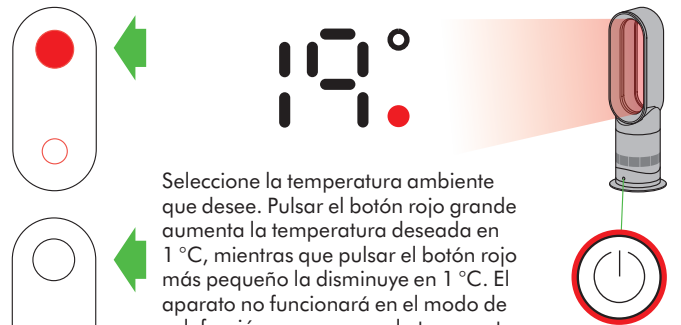

Seleccione la temperatura ambiente que desee. Pulsar el botón rojo grande aumenta la temperatura deseada en 1 °C, mientras que pulsar el botón rojo más pequeño la disminuye en 1 °C. El aparato no funcionará en el modo de calefacción a menos que la temperatura deseada esté por encima de la temperatura ambiente.

Modo calefacción

Pulse el mando del regulador de termostato hasta que la pantalla digital muestre la temperatura ambiente deseada. El botón de encendido cambiará de azul a rojo para indicar que se ha activado el modo de calefacción. El círculo rojo desaparecerá cuando se alcance la temperatura ambiente deseada. Una vez alcanzada la temperatura ambiente deseada, el aparato dejará de calentar el aire. Si la temperatura ambiente real cae por debajo de la deseada, el aparato comenzará a calentar de nuevo.



Modo enfriamiento

Pulse el botón de modo de enfriamiento azul para entrar en el modo de enfriamiento. El botón de encendido cambiará de rojo a azul para indicar que se ha activado el modo de enfriamiento. Para ajustar la velocidad del flujo de aire, utilice el botón de control del flujo de aire.

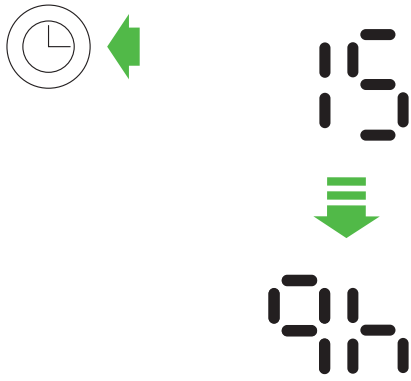

Para ajustar el temporizador, mantenga pulsado el botón del temporizador para seleccionar la hora deseada. Cuando la hora llegue a cero, el aparato entrará en modo de espera. Para cancelar, reduzca la hora hasta que aparezcan dos guiones.

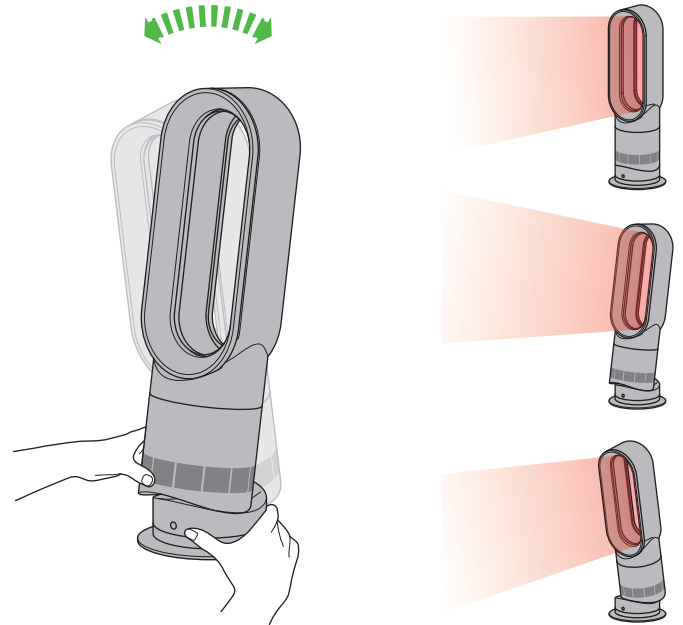

Sujete la base y el cuerpo principal con cuidado. Incline el amplificador hacia adelante o hacia atrás hasta conseguir el ángulo deseado de flujo de aire.

Modos difusor y concentrado

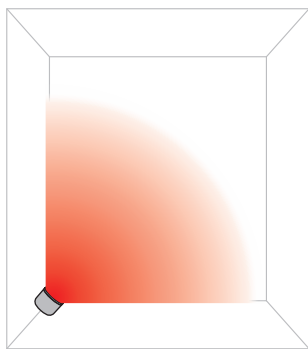

**Modo difusor**  
Pulse el botón de ampliar ángulo para cambiar de flujo de aire directo personal a proyectado en un ángulo más amplio.  
  
Los modos de calefacción y enfriamiento funcionan en este modo.

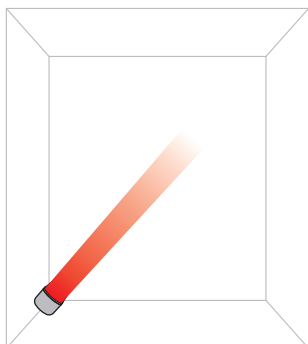

**Modo concentrado**  
Pulse el botón de reducir ángulo para cambiar de aire proyectado en un ángulo más amplio a flujo de aire directo personal.  
  
Los modos de calefacción y enfriamiento funcionan en este modo.

Control de oscilación y de la velocidad del flujo de aire

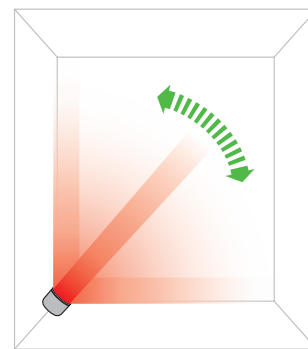

**Control de oscilación**  
Para que el aparato comience a oscilar, pulse el botón de control de oscilación. Vuelva a pulsarlo para que deje de oscilar. El aparato no oscilará cuando se pulsen los botones de control.

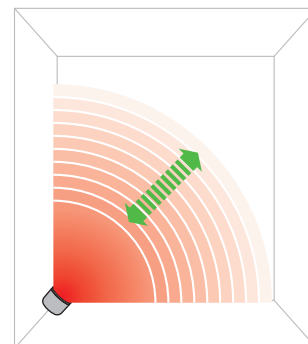
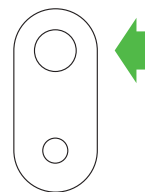

**Control de la velocidad del flujo de aire**  
Para cambiar la velocidad del flujo de aire, pulse el botón de control del flujo de aire. La pantalla digital mostrará la nueva velocidad y transcurridos 3 segundos, volverá a mostrar la temperatura deseada.



Lorsque le mode chauffage est sélectionné, un bref cycle d'étalonnage s'amorce. Le flux d'air est régulé automatiquement pendant ce cycle. Une fois le cycle d'étalonnage terminé, le flux d'air revient à la puissance sélectionnée.

Lors de la première utilisation, l'appareil se règle par défaut à une température de 3°C au-dessus de la température ambiante détectée. Il mémorise ensuite la dernière température cible réglée.

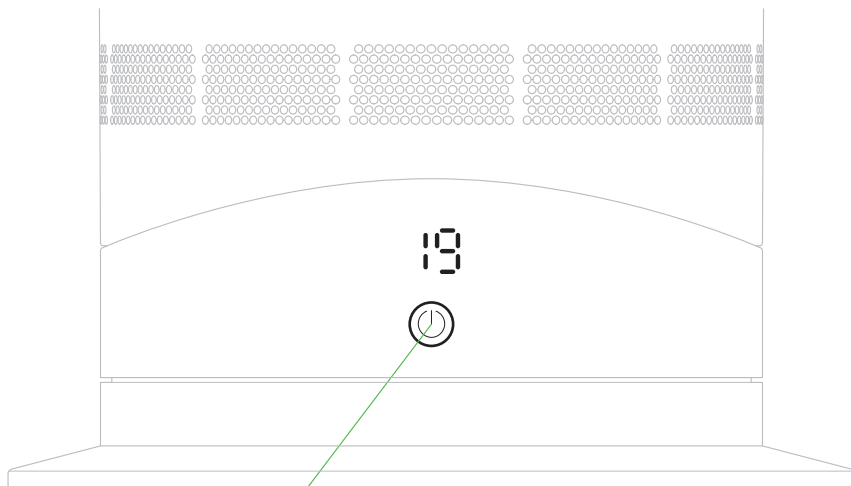

Appuyez sur le bouton marche/arrêt et maintenez-le enfoncé pour faire défiler les températures cibles.

Télécommande

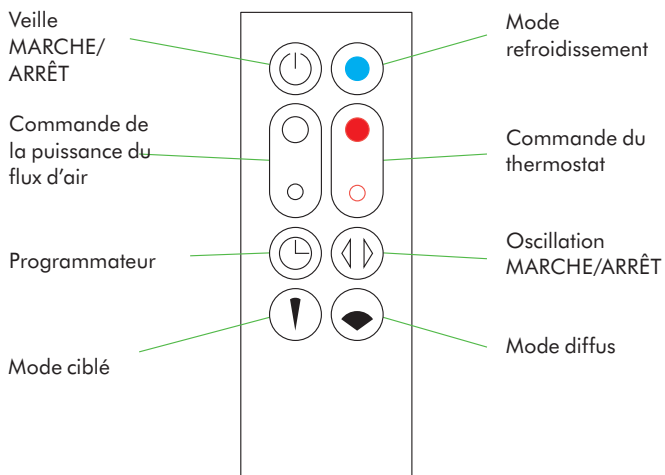

La télécommande est magnétique. Fixez la télécommande au sommet de l'appareil, boutons dirigés vers le bas.

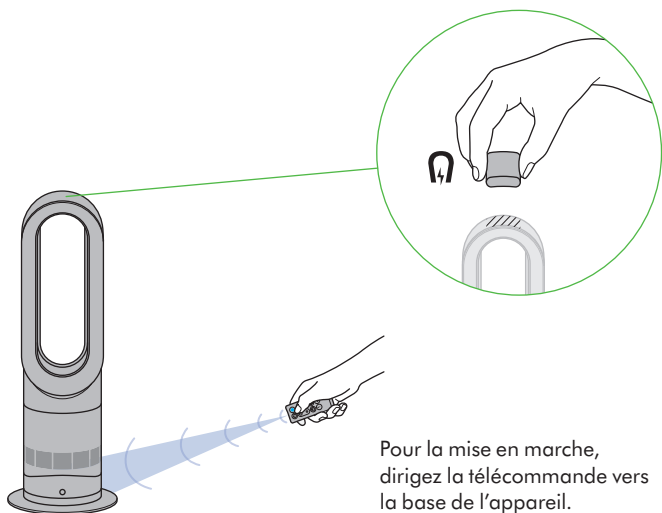

Pour la mise en marche, dirigez la télécommande vers la base de l'appareil.

Modes chauffage et refroidissement



Sélectionnez la température ambiante de votre choix. Appuyez sur le gros bouton rouge pour augmenter la température cible de 1°C et sur le petit bouton rouge pour la diminuer de 1°C. L'appareil ne fonctionne en mode chauffage que si la température cible est supérieure à celle de la pièce.

Mode chauffage

Appuyez sur le bouton rouge de commande du thermostat jusqu'à ce que l'affichage numérique indique la température ambiante cible. Le voyant du bouton marche passe du bleu au rouge pour indiquer que vous êtes passé en mode chauffage. Le cercle rouge disparaît lorsque la température ambiante cible est atteinte. Une fois la température ambiante cible atteinte, l'appareil arrête de réchauffer l'air. Si la température ambiante repasse sous la température ambiante cible, l'appareil recommence à chauffer.



Mode refroidissement

Appuyez sur le bouton bleu du mode refroidissement pour activer le mode refroidissement. Le voyant du bouton marche passe du rouge au bleu pour indiquer que vous êtes passé en mode refroidissement. Utilisez le bouton de commande du flux d'air pour ajuster la puissance du flux d'air.



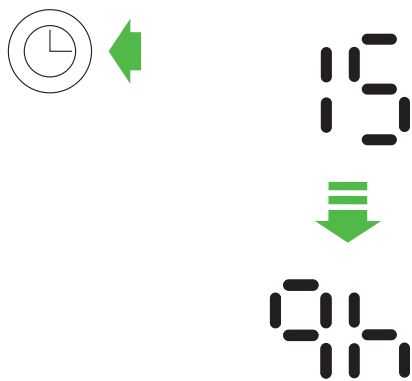

Pour régler le programmeur, appuyez sur le bouton du programmeur et maintenez-le enfoncé afin de sélectionner la durée de votre choix. Lorsque le minuteur atteint zéro, l'appareil passe en mode veille. Pour annuler, diminuez la durée jusqu'à l'apparition de deux tirets.

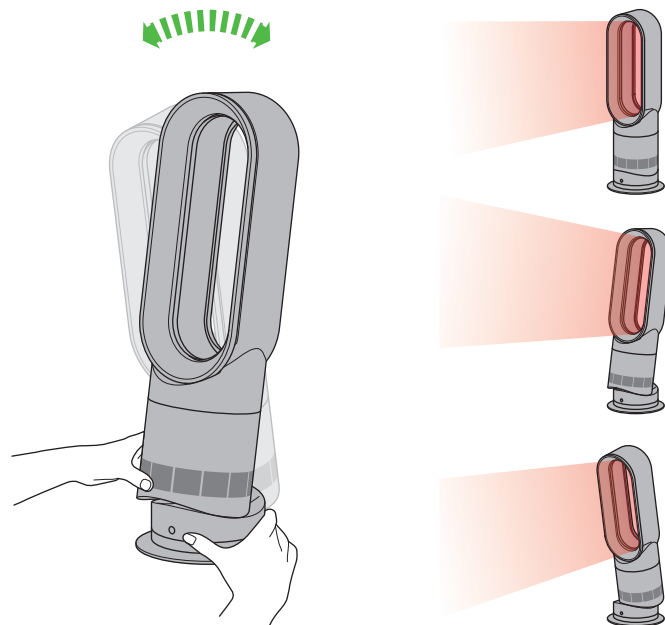

Tenez délicatement la base et l'unité principale. Inclinez l'amplificateur vers l'avant ou l'arrière pour obtenir l'angle requis pour le flux d'air.

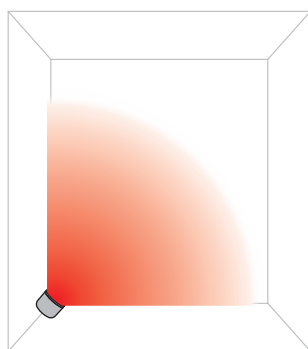

**Mode diffus**  
Appuyez sur le bouton grand angle pour passer de la ventilation personnelle à une projection d'air plus large.

Les modes chauffage et refroidissement fonctionnent dans ce mode.

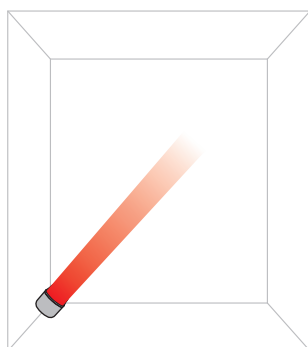

**Mode ciblé**  
Appuyez sur le bouton angle réduit pour passer d'une projection d'air plus large à une ventilation personnelle.

Les modes chauffage et refroidissement fonctionnent dans ce mode.

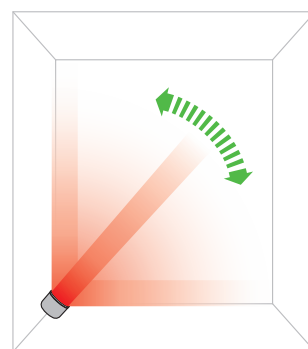

**Commande de l'oscillation**  
Pour lancer l'oscillation de l'appareil, appuyez sur le bouton de commande de l'oscillation. Pour arrêter l'oscillation de l'appareil, appuyez à nouveau sur le bouton. L'appareil n'oscille pas en cas de pression sur les boutons de commande.

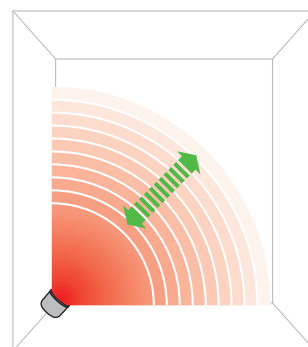
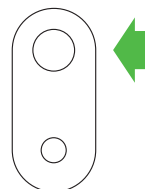

**Commande de la puissance du flux d'air**  
Pour modifier la puissance du flux d'air, appuyez sur le bouton de commande du flux d'air. L'affichage numérique indique la nouvelle puissance, puis revient à la température cible au bout de 3 secondes.



Tutte le volte che viene selezionata la modalità di riscaldamento, parte un breve ciclo di calibrazione. Durante questo ciclo, il flusso d'aria viene controllato automaticamente. Una volta terminato il ciclo di calibrazione, la velocità del flusso d'aria tornerà a quella selezionata.

Al primo utilizzo, l'apparecchio verrà impostato automaticamente a una temperatura superiore di 3 °C rispetto alla temperatura ambiente rilevata. In seguito, nell'apparecchio rimarrà memorizzata l'ultima temperatura impostata.

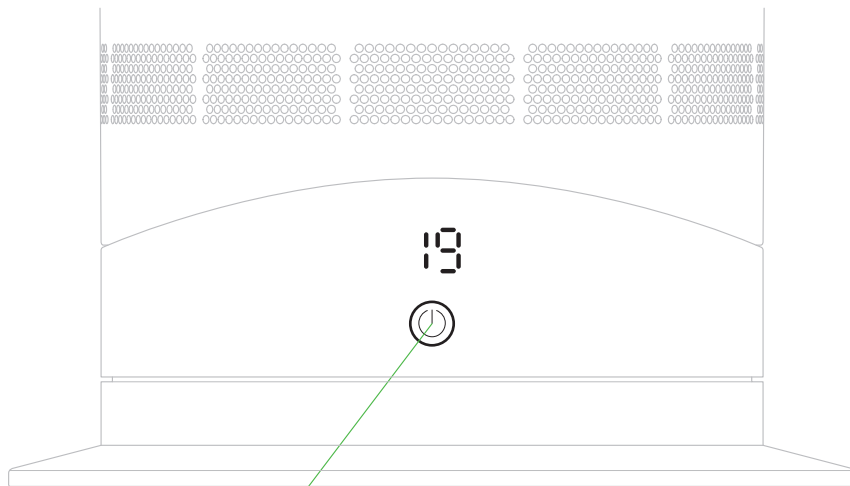

Tenere premuto il pulsante di accensione per selezionare la temperatura desiderata.

Telecomando

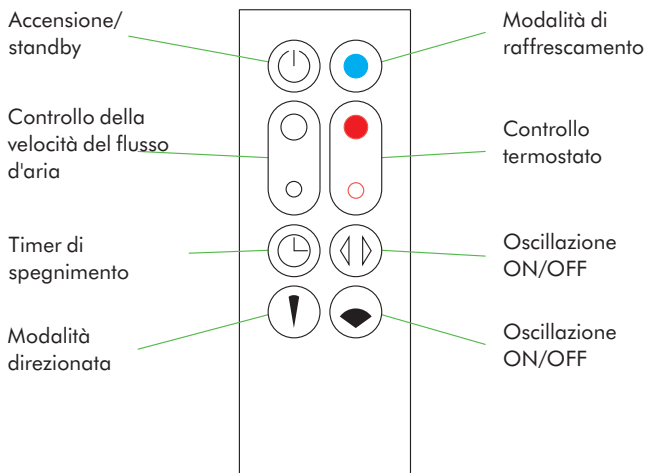

**Telecomando con alloggiamento magnetico.**  
Attaccare il telecomando alla parte superiore dell'apparecchio con i pulsanti rivolti verso il basso.

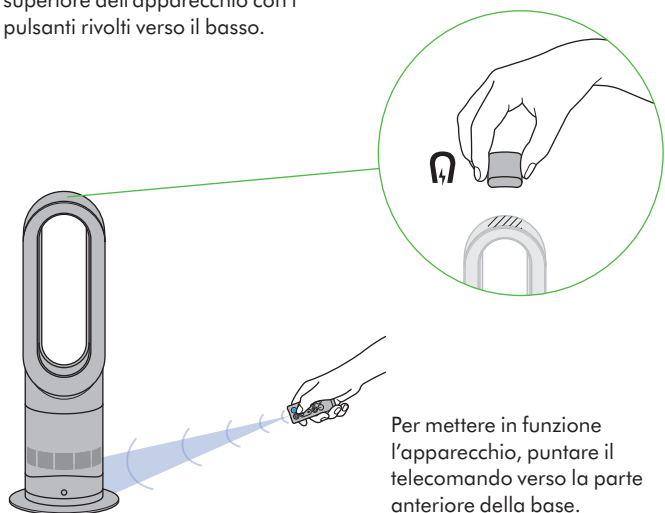

Per mettere in funzione l'apparecchio, puntare il telecomando verso la parte anteriore della base.

Modalità di riscaldamento e raffreddamento

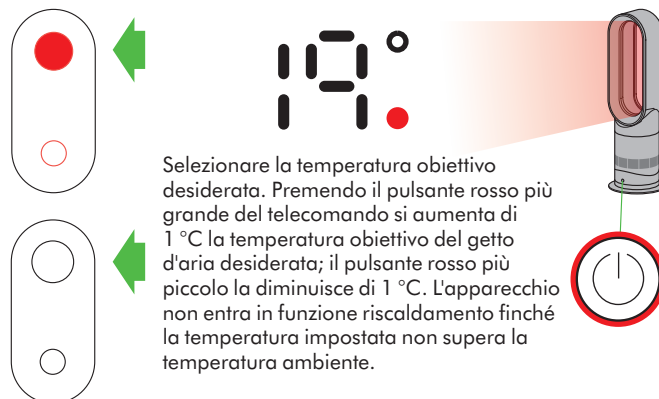

Selezionare la temperatura obiettivo desiderata. Premendo il pulsante rosso più grande del telecomando si aumenta di 1 °C la temperatura obiettivo del getto d'aria desiderata; il pulsante rosso più piccolo la diminuisce di 1 °C. L'apparecchio non entra in funzione riscaldamento finché la temperatura impostata non supera la temperatura ambiente.

**Modalità di riscaldamento**

Premere il pulsante rosso del telecomando fino a visualizzare sul display digitale la temperatura obiettivo richiesta. La luce del pulsante di accensione da blu diventerà rossa per indicare che è stata attivata la modalità di riscaldamento. Il cerchio rosso scomparirà una volta raggiunta la temperatura desiderata. Una volta raggiunta la temperatura desiderata, l'apparecchio non riscalderà più l'aria. L'apparecchio inizia a scaldare nuovamente l'aria se la temperatura ambiente scende al di sotto di quella obiettivo impostata.



**Modalità di raffreddamento**

Premere il pulsante blu per attivare la modalità di raffreddamento. La luce del pulsante di accensione da rossa diventerà blu per indicare che è stata attivata la modalità di raffreddamento. Regolare la velocità del flusso d'aria con i pulsanti corrispondenti.

## Timer di spegnimento

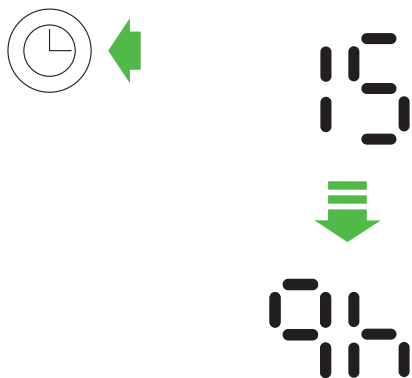

Per impostare il timer di spegnimento, premere e tenere premuto il pulsante del timer per selezionare il tempo desiderato. Quando il tempo raggiunge lo zero, l'apparecchio va in modalità di standby. Per annullare, ridurre il tempo finché non vengono visualizzati due trattini.

## Funzione di inclinazione

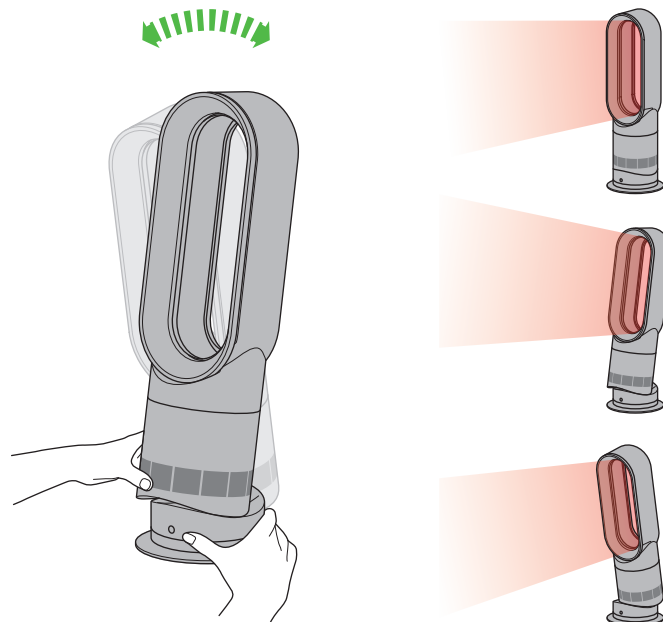

Sorreggere con cautela la base e il corpo principale, inclinare l'anello amplificatore in avanti o indietro fino a ottenere l'angolazione del flusso d'aria desiderata.

## Modalità diretta e diffusa

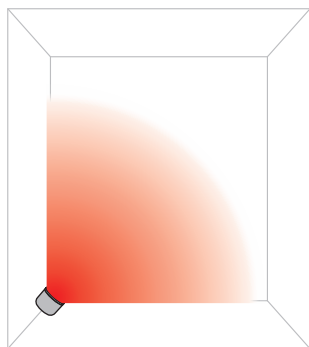

### Modalità diffusa

Premere il pulsante a forma di angolo ottuso per modificare l'orientamento del flusso d'aria e fare in modo che sia diretto verso uno spazio più ampio.

Le funzioni di riscaldamento e raffreddamento potranno essere entrambe utilizzate in questa modalità.

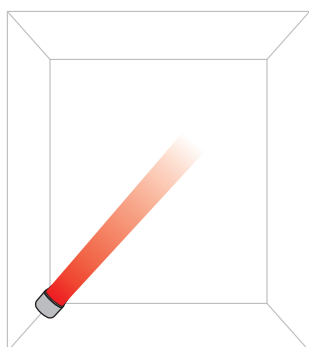

### Modalità direzionata

Premere il pulsante a forma di angolo acuto per modificare l'orientamento del flusso d'aria e fare in modo che sia diretto verso uno spazio più preciso.

Press and hold the power button to run through the target temperatures.

## Controllo dell'oscillazione e della velocità del flusso d'aria

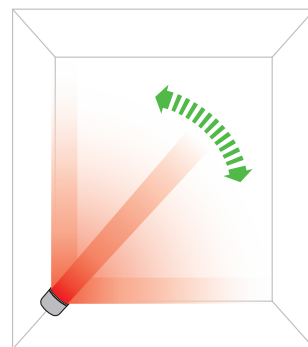

### Controllo dell'oscillazione

Per attivare l'oscillazione dell'apparecchio, premere il pulsante corrispondente sul telecomando. Per interromperla, premere nuovamente il pulsante. L'apparecchio non oscillerà quando si premono i pulsanti di controllo dell'apparecchio.

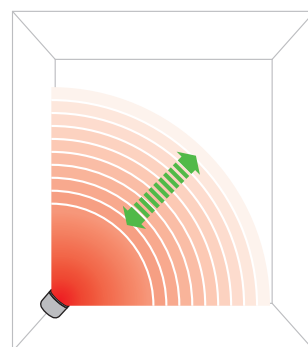
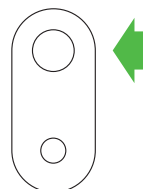

### Controllo della velocità del flusso d'aria

Per modificare la velocità del flusso dell'aria, premere il corrispondente pulsante sul telecomando. Sul display digitale comparirà la nuova velocità; se impostato in modalità riscaldamento, dopo 2,5 secondi comparirà sul display la temperatura impostata.



Elke keer dat de verwarmingsmodus wordt geselecteerd, wordt er een korte kalibratiecyclus uitgevoerd. De luchtstroom wordt tijdens deze cyclus automatisch aangepast. Als de kalibratiecyclus eenmaal is voltooid, keert het apparaat weer terug naar de geselecteerde luchtstroomsnelheid.

Bij het eerste gebruik wordt het apparaat ingeschakeld op een standaardtemperatuur van 3 graden °C hoger dan de huidige kamertemperatuur. Hierna onthoudt het apparaat de laatst ingestelde doeltemperatuur.

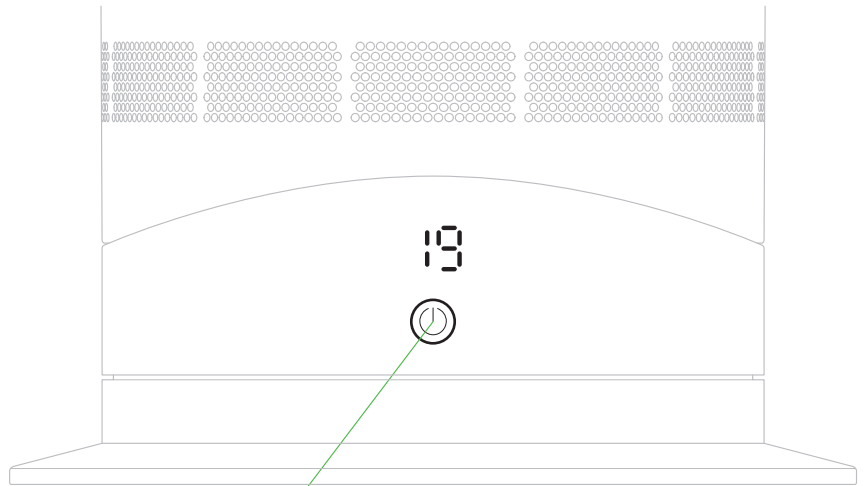

Druk de aan-/uit-knop in en houd deze ingedrukt om door de doeltemperaturen te gaan.

Afstandsbediening

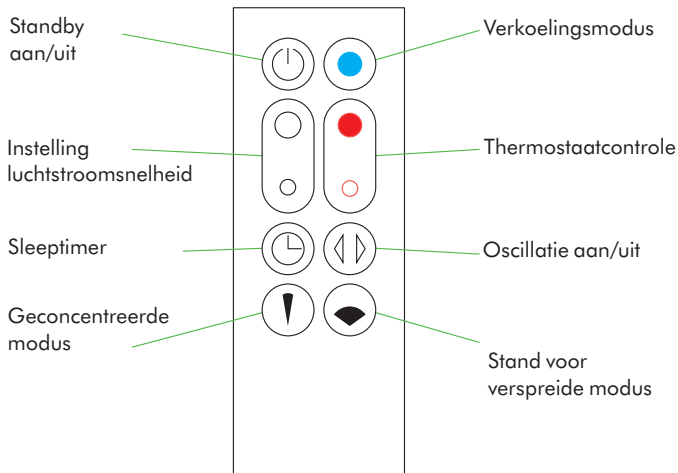

De afstandsbediening kan magnetisch worden gekoppeld.

Bevestig de afstandsbediening aan de bovenzijde van het apparaat door deze hierop te leggen met de knoppen omlaag.

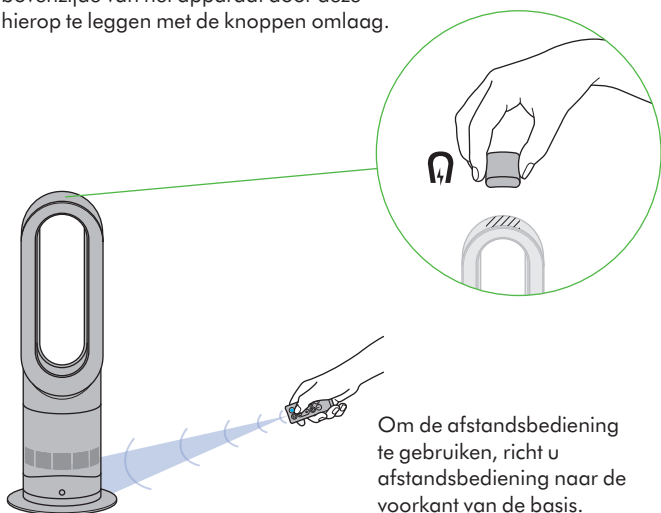

Om de afstandsbediening te gebruiken, richt u afstandsbediening naar de voorkant van de basis.

Verwarmings- en koelmodi



Selecteer de gewenste kamertemperatuur. Druk op de grote rode knop om de doeltemperatuur met 1°C te verhogen; de kleinere rode knop verlaagt de temperatuur met 1°C. Dit apparaat werkt alleen in de verwarmingsmodus als de doeltemperatuur hoger is dan de kamertemperatuur.

Verwarmingsmodus

Druk op de rode thermostaatcontroleknop totdat het digitale display de doeltemperatuur van de kamer toont. Het lampje van de aan/uit-knop verandert van blauw in rood om aan te geven dat u naar de verwarmingsmodus bent gegaan. De rode cirkel verdwijnt als de doeltemperatuur van de kamer wordt bereikt. Wanneer de doeltemperatuur van de kamer is bereikt, stopt de machine met het verwarmen van de lucht. Als de kamertemperatuur lager wordt dan de doeltemperatuur van de kamer, begint het apparaat weer met verwarmen.



Verkoelingsmodus

Druk op de blauwe knop voor koelmodus om naar de koelmodus te gaan. Het lampje van de aan/uit-knop verandert van rood in blauw om aan te geven dat u naar de koelmodus bent gegaan. Druk op de knop voor de luchtstroomsnelheid om de snelheid van de luchtstroom te veranderen.

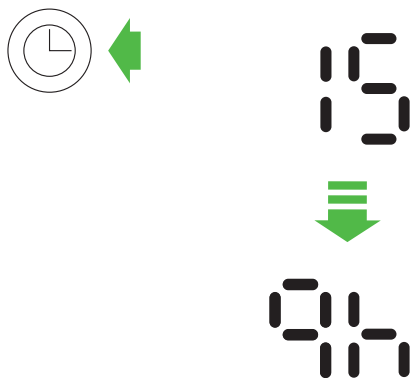

Druk de timerknop in en houd deze ingedrukt om de sleeptimer in te stellen op de gewenste tijd. Als de ingestelde tijd is afgelopen, gaat het apparaat naar de stand-by modus. Om te annuleren verkort u de tijd totdat twee streepjes verschijnen.

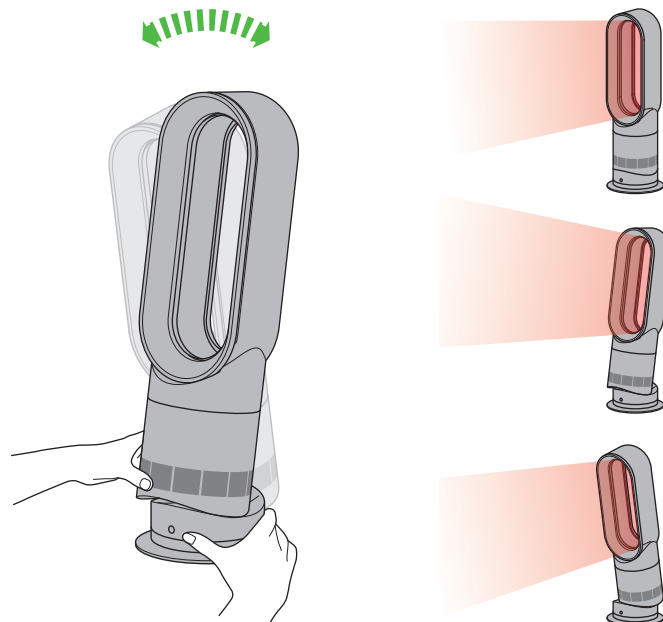

Houd de bodemplaat en onderkant van de machine stevig vast. Kantel de blaasring naar voren of achteren voor de gewenste luchtstroomhoek.

Verspreide en geconcentreerde modus

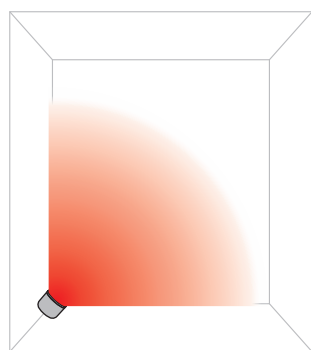

**Stand voor verspreide modus**  
Druk de knop voor brede hoek in om te veranderen van persoonlijke gerichte luchtstroom naar een bredere gerichte luchtstroom.

Verwarmings- en koelmodi werken in deze modus.

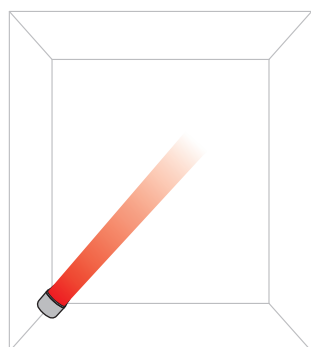

**Geconcentreerde modus**  
Druk de knop voor smalle hoek in om te veranderen van een bredere projectie van luchtstroom naar een persoonlijke gerichte luchtstroom.

Verwarmings- en koelmodi werken in deze modus.

Draaibeweging en luchtstroomsnelheid

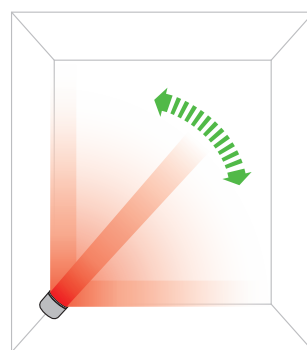

**Draaibeweging**  
Druk op de knop voor de draaibeweging om deze functie in te schakelen. Druk nogmaals in om uit te schakelen. Als de bedieningsknoppen worden ingedrukt, draait het apparaat niet.

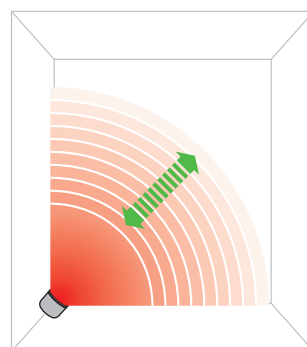
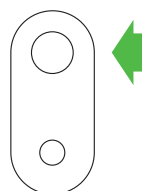

**Instelling luchtstroomsnelheid**  
Druk op de knop voor de luchtstroomsnelheid om de snelheid van de luchtstroom te veranderen. Het digitale display toont de nieuwe snelheid; na 3 seconden schakelt het display weer over op de doelt temperatuur.



Wybór trybu nagrzewania powoduje przeprowadzenie krótkiego cyklu kalibracji. W tym cyklu sterowanie przepływem powietrza odbywa się automatycznie. Po zakończeniu kalibracji zostanie przywrócona wybrana prędkość przepływu powietrza.

W przypadku pierwszego użycia urządzenie zostanie domyślnie ustawione na temperaturę o 3°C wyższą niż wykryta temperatura pokojowa. Następnie urządzenie będzie pamiętać ostatnią ustawioną temperaturę docelową.

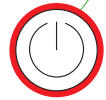
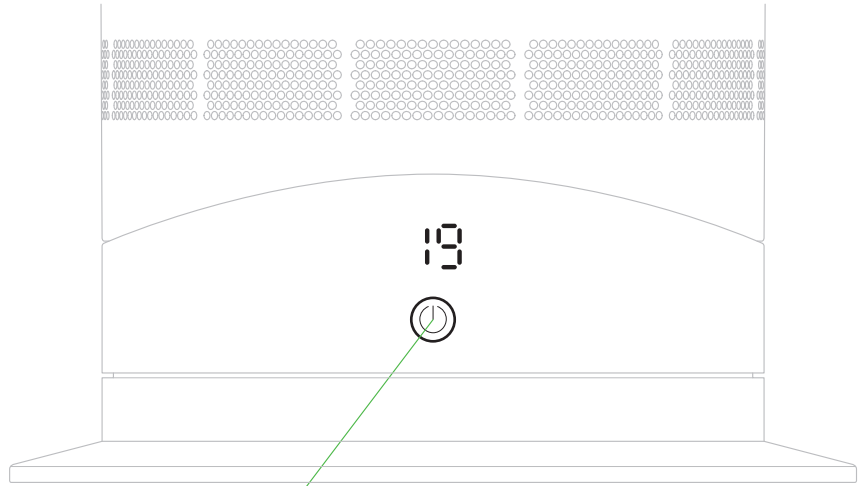

Aby przejrzeć temperatury docelowe, należy nacisnąć i przytrzymać przycisk zasilania.

**Pilot zdalnego sterowania**

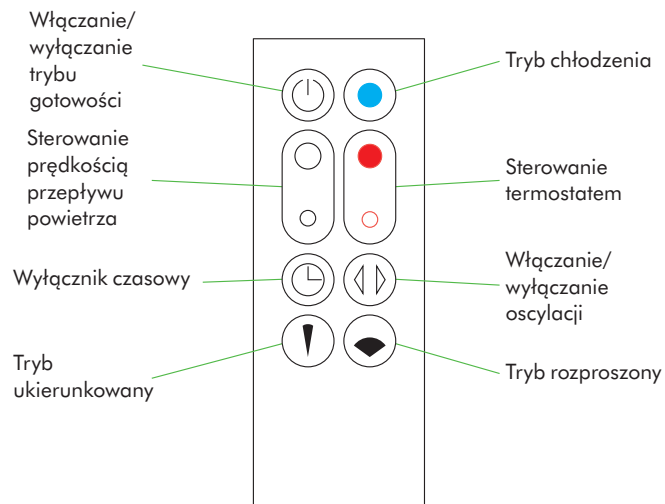

Pilot zdalnego sterowania jest mocowany za pomocą magnesu. Przymocować pilot zdalnego sterowania do górnej części urządzenia, przyciskami w dół.

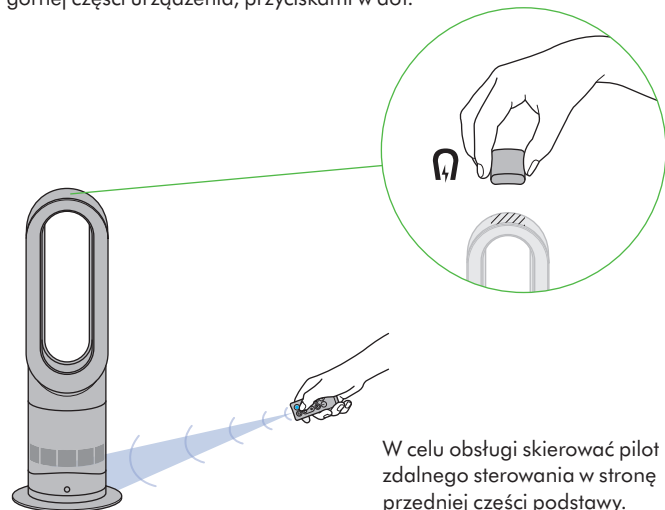

W celu obsługi skierować pilot zdalnego sterowania w stronę przedniej części podstawy.

**Tryby grzania i chłodzenia**

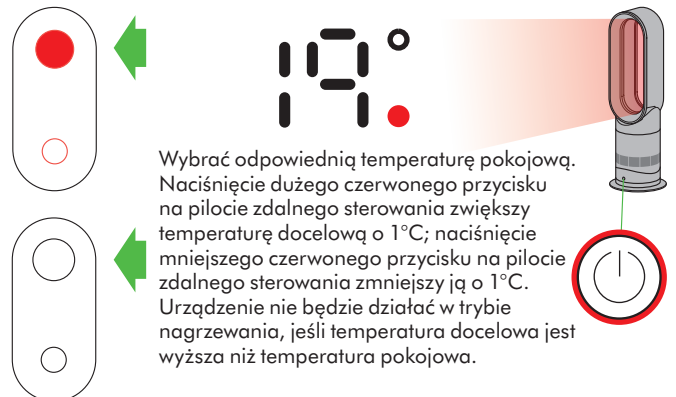

Wybrać odpowiednią temperaturę pokojową. Naciśnięcie dużego czerwonego przycisku na pilocie zdalnego sterowania zwiększy temperaturę docelową o 1°C; naciśnięcie mniejszego czerwonego przycisku na pilocie zdalnego sterowania zmniejszy ją o 1°C. Urządzenie nie będzie działać w trybie nagrzewania, jeśli temperatura docelowa jest wyższa niż temperatura pokojowa.

**Tryb ogrzewania**

Naciskać czerwony przycisk sterowania termostatem do momentu, aż na cyfrowym wyświetlaczu zostanie wyświetlona docelowa temperatura pokojowa. Kontrolka przycisku zasilania zmieni kolor z niebieskiego na czerwony, sygnalizując włączenie trybu nagrzewania. Gdy temperatura pokojowa osiągnie docelową wartość, czerwona kontrolka przestanie świecić. Po osiągnięciu docelowej temperatury pokojowej urządzenie przestanie nagrzewać powietrze. Jeśli temperatura pokojowa spadnie poniżej temperatury docelowej, urządzenie ponownie zacznie działać w trybie nagrzewania.



**Tryb chłodzenia**

Nacisnąć niebieski przycisk trybu chłodzenia, aby włączyć tryb chłodzenia. Kontrolka przycisku zasilania zmieni kolor z czerwonego na niebieski, sygnalizując włączenie trybu chłodzenia. Aby wyregulować prędkość przepływu powietrza, należy nacisnąć przycisk sterowania przepływem powietrza.

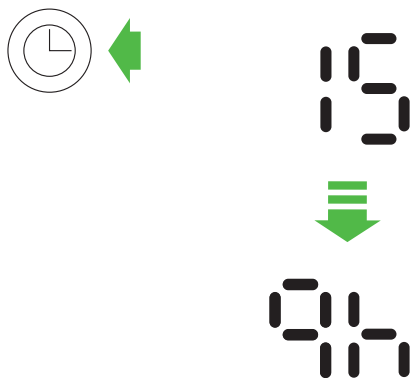

Aby ustawić wyłącznik czasowy, należy nacisnąć i przytrzymać przycisk czasu, by wybrać wymagany czas. Po zakończeniu odliczania podanego czasu urządzenie przejdzie w tryb gotowości. Aby anulować, należy wydłużyć czas do momentu pojawienia się dwóch kresek.

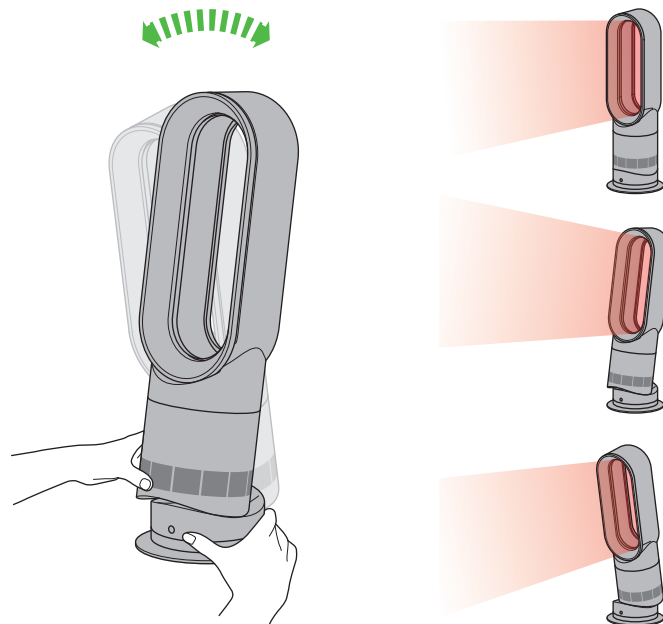

Ostrożnie przytrzymać podstawę i korpus. Odchylić obręcz do przodu lub do tyłu, do uzyskaniażądanego kąta przepływu powietrza.

## Tryb rozproszony i ukierunkowany

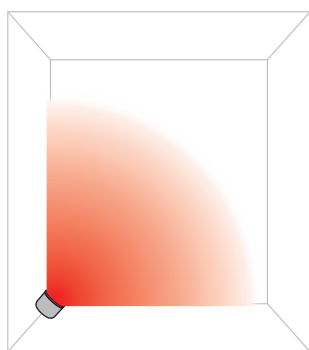

**Tryb rozproszony**  
Nacisnąć przycisk szerokiego kąta, aby przełączyć z ukierunkowanego przepływu powietrza na szerszy strumień powietrza.

Tryby nagrzewania i chłodzenia działają w tym trybie.

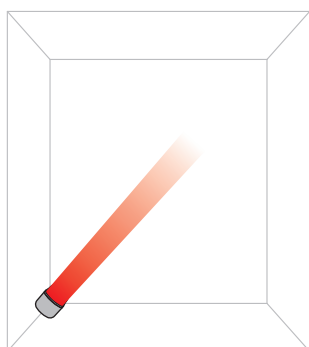

**Tryb ukierunkowany**  
Nacisnąć przycisk wąskiego kąta, aby przełączyć z szerszego strumienia powietrza na ukierunkowany przepływ powietrza.

Tryby nagrzewania i chłodzenia działają w tym trybie.

## Sterowanie ruchami urządzenia i prędkością przepływu powietrza

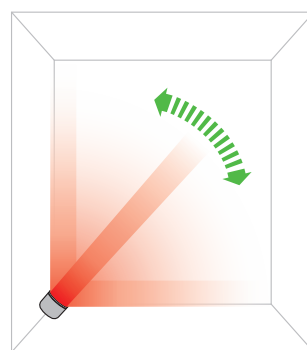

**Sterowanie ruchami urządzenia**  
Aby uruchomić ruchy urządzenia, należy nacisnąć przycisk sterowania ruchami urządzenia. Aby zatrzymać ruchy urządzenia, należy ponownie nacisnąć przycisk. Urządzenie nie będzie się poruszać podczas naciskania przycisków sterowania.

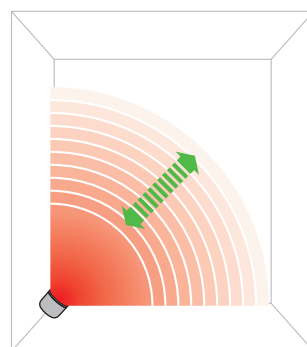
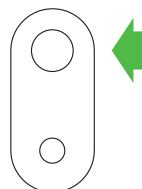

**Sterowanie prędkością przepływu powietrza**  
Aby zmienić prędkość przepływu powietrza, należy nacisnąć przycisk sterowania przepływem powietrza. Na cyfrowym wyświetlaczu zostanie pokazana nowa prędkość wentylatora. W przypadku obsługi w trybie nagrzewania po upływie 2,5 sekundy z powrotem będzie on wyświetlać temperaturę docelową.



Каждый раз при выборе режима обогрева выполняется короткий цикл калибровки. На протяжении этого цикла управление скоростью воздушного потока осуществляется автоматически. После завершения цикла калибровки устройство переходит в режим работы с заданной скоростью потока воздуха.

При первом использовании устройства по умолчанию будет отображаться температура на 3 °С выше комнатной температуры. После этого устройство запомнит последние настройки температуры.

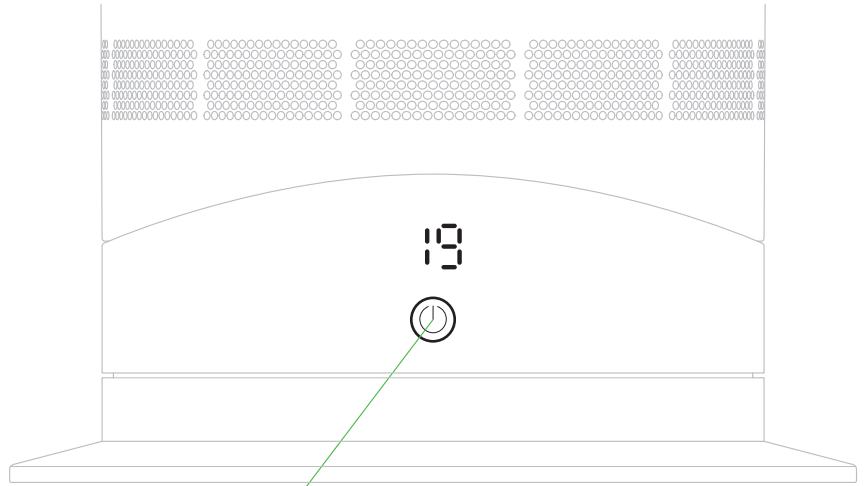

Нажмите и удерживайте кнопку питания, чтобы достичь нужной температуры.

### Дистанционное управление

Включение/  
выключение  
режима  
ожидания

Управление  
скоростью  
воздушного потока

Таймер сна

Режим  
направленного  
воздушного  
потока

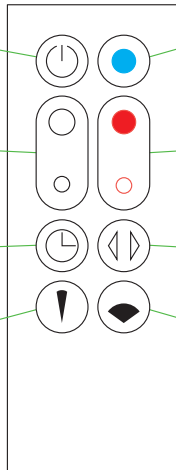

Режим  
вентилятора

Управление  
термостатом

Включение/  
выключение  
поворота корпуса

Режим  
рассеянного  
воздушного  
потока

Пульт дистанционного управления крепится с помощью магнита. Кладите пульт дистанционного управления на верхнюю часть устройства кнопками вниз.

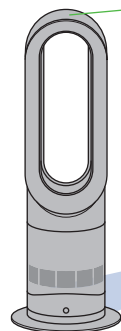
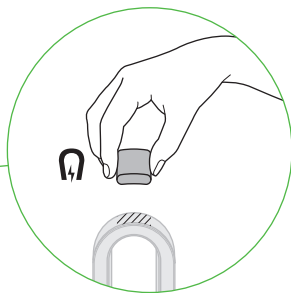

Для управления устройством с помощью пульта направьте его на основание устройства с лицевой стороны.

### Режимы обогрева и вентилятора

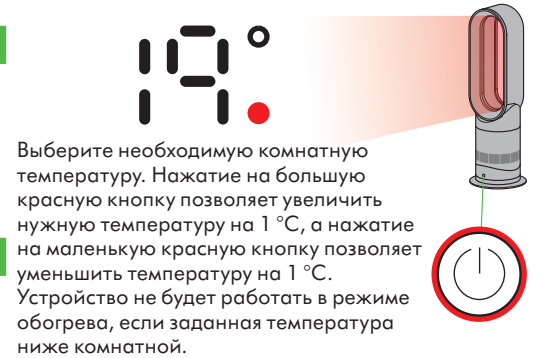
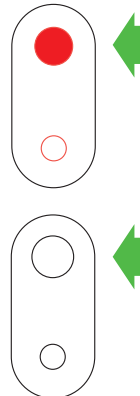

Выберите необходимую комнатную температуру. Нажатие на большую красную кнопку позволяет увеличить нужную температуру на 1 °С, а нажатие на маленькую красную кнопку позволяет уменьшить температуру на 1 °С. Устройство не будет работать в режиме обогрева, если заданная температура ниже комнатной.

#### Режим обогрева

Нажимайте красную кнопку управления термостатом, пока на цифровом экране не отобразится целевая комнатная температура. Синий индикатор на кнопке питания сменится красным индикатором, указывая, что устройство работает в режиме обогрева. Когда будет достигнута целевая комнатная температура, красный круг исчезнет. После достижения целевой комнатной температуры устройство перестает нагревать воздух. Если комнатная температура опускается ниже значения целевой комнатной температуры, устройство возобновляет обогрев.

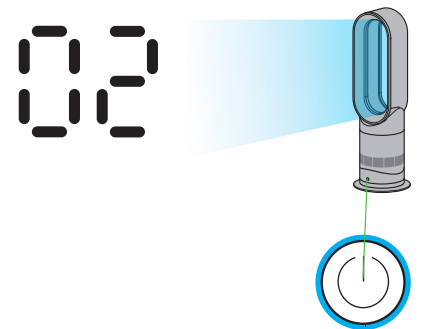
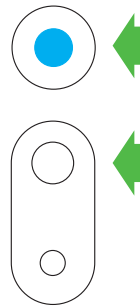

#### Режим вентилятора

Нажмите синюю кнопку режима вентилятора чтобы перейти к режиму вентилятора. Красный индикатор на кнопке питания сменится синим индикатором, указывая, что устройство работает в режиме вентилятора. Для регулировки скорости воздушного потока используйте кнопку управления воздушным потоком.



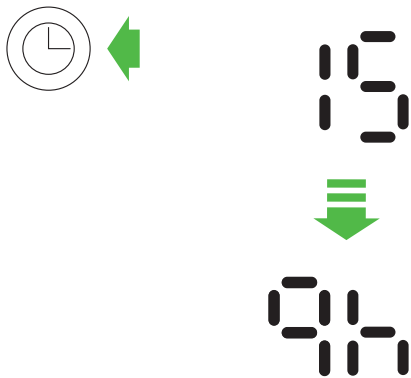

Чтобы установить таймер сна, нажмите и удерживайте кнопку таймера для выбора нужного времени. По истечении времени устройство перейдет в режим ожидания. Для отмены уменьшайте значение времени до появления двух тире.

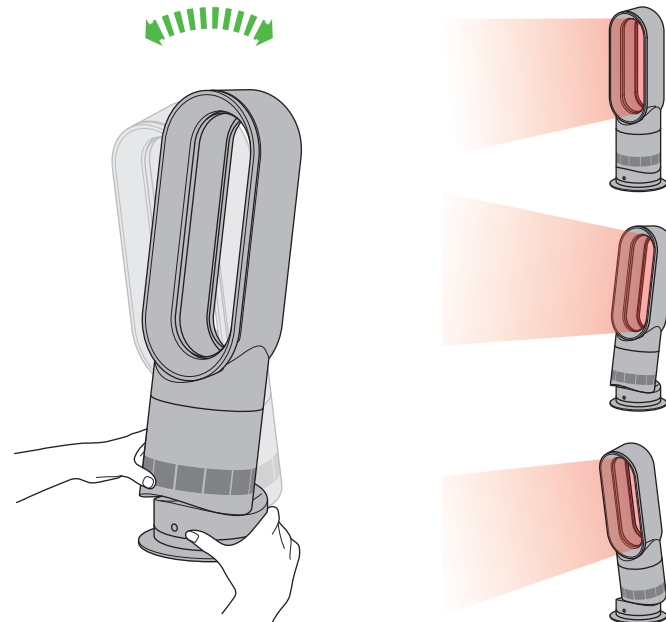

Осторожно возьмитесь за основание и за основную часть корпуса. Наклоните усилитель вперед или назад для достижения необходимого угла воздушного потока.

Режимы рассеянного и направленного воздушного потока

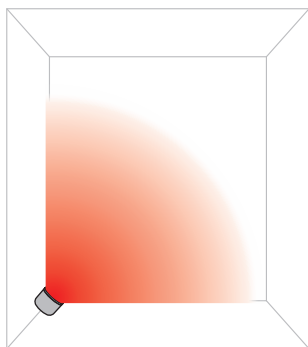
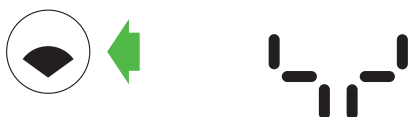

**Режим рассеянного воздушного потока**  
Нажмите широкую угловую кнопку, чтобы изменить режим направленного воздушного потока на режим более широкого воздушного потока. В этом режиме работают режимы нагрева и вентилятора.

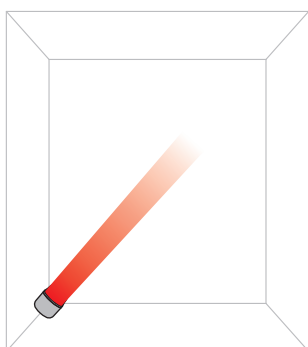

**Режим направленного воздушного потока**  
Нажмите узкую угловую кнопку, чтобы изменить режим более широкого воздушного потока на режим направленного воздушного потока. В этом режиме работают режимы нагрева и вентилятора.

Управление скоростью вращения и воздушным потоком

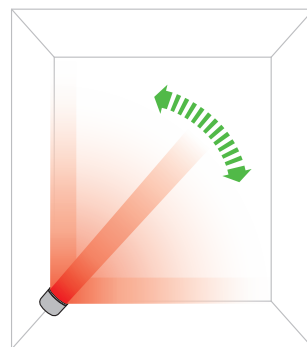

**Управление вращением**  
Чтобы запустить вращение устройства, нажмите кнопку управления поворотом корпуса. Чтобы остановить вращение устройства, нажмите кнопку еще раз. При нажатии кнопка управления устройством не будет вращаться.

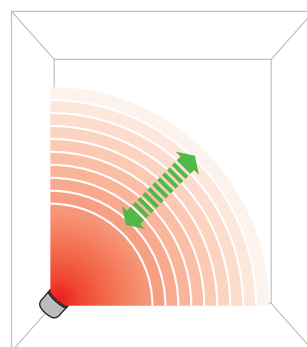
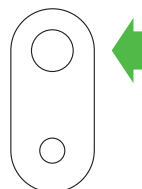

**Управление скоростью воздушного потока**  
Чтобы изменить скорость воздушного потока, нажмите кнопку управления воздушным потоком. На цифровом дисплее отобразится новое значение скорости; через 3 секунды на экране вновь отобразится значение температуры.



Vsakič, ko izberete način orevanja, izvede kratek cikel umerjanja. Med tem ciklom bo zračni tok samodejno reguliran. Po zaključku umeritvenega cikla bo znova aktivirana izbrana hitrost zračnega toka.

Pri prvi uporabi bo privzeta temperatura naprave 3 °C višja od zaznane sobne temperature. Potem si bo naprava zapomnila zadnjo nastavljeno ciljno temperaturo.

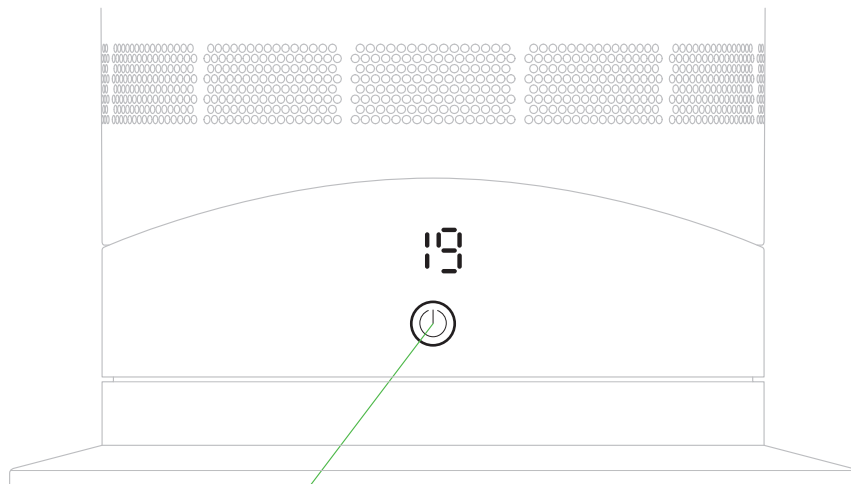

Pritisnite in zadržite gumb za vklop, da se pomikate skozi ciljne temperature.

### Daljinski upravljalnik

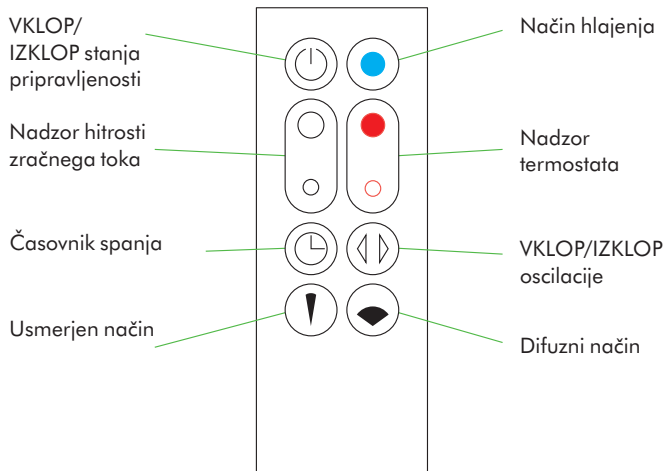

Daljinski upravljalnik se magnetno priklopi. Daljinski upravljalnik pritrdite na vrh naprave tako, da so tipke obrnjene navzdol.

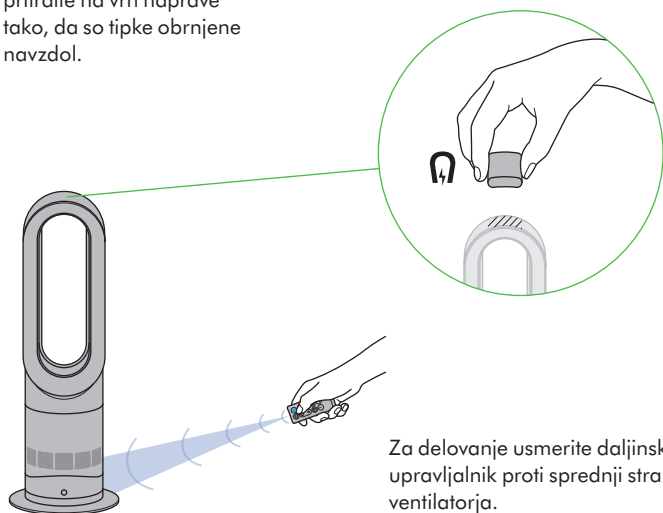

Za delovanje usmerite daljinski upravljalnik proti sprednji strani ventilatorja.

### Načina ogrevanja in hlajenja

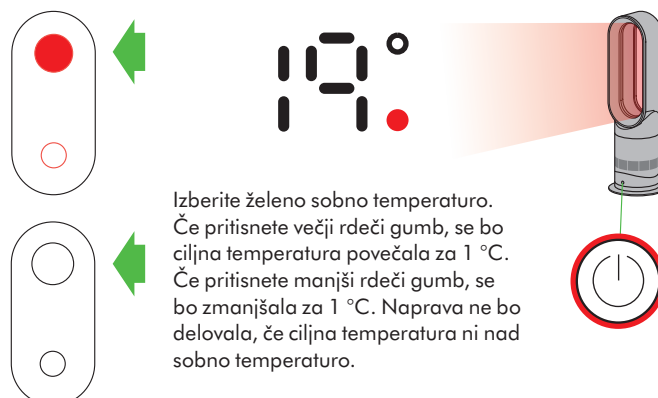

Izberite zeleno sobno temperaturo. Če pritisnete večji rdeči gumb, se bo ciljna temperatura povečala za 1 °C. Če pritisnete manjši rdeči gumb, se bo zmanjšala za 1 °C. Naprava ne bo delovala, če ciljna temperatura ni nad sobno temperaturo.

#### Način ogrevanja

Pritiskajte rdeči gumb za upravljanje termostata, dokler se na digitalnem zaslonu ne pojavi ciljna sobna temperatura. Lučka gumba za vklop se bo spremenila z modre na rdečo, da prikaže, da ste zagnali način za greetje. Rdeči krog bo izginil, ko je dosežena ciljna sobna temperatura. Ko je dosežena ciljna sobna temperatura, naprava preneha ogrevati zrak. Če sobna temperatura pade pod ciljno temperaturo, bo naprava znova začela z ogrevanjem zraka.



#### Način hlajenja

Pritisnite moder gumb za način hlajenja, da zaženete hlajenje. Lučka gumba za vklop se bo spremenila z rdeče na belo, da prikaže, da ste zagnali način hlajenja. Za prilagoditev hitrosti zračnega toka uporabite gumb za nadzor hitrosti zračnega toka.

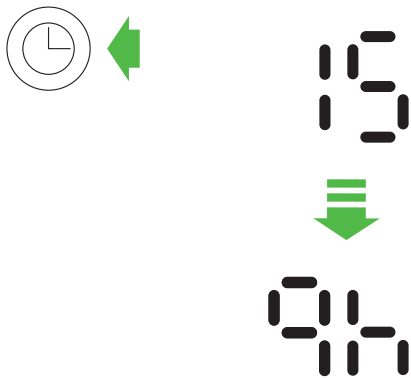

Za nastavitev časovnika spanja pritisnite in držite gumb časovnika, da izberite želeni čas. Ko časovnik doseže vrednost nič, naprava preklopi v način spanja. Za preklíc te funkcije zmanjšajte čas toliko, da se prikažeta dve črtici.

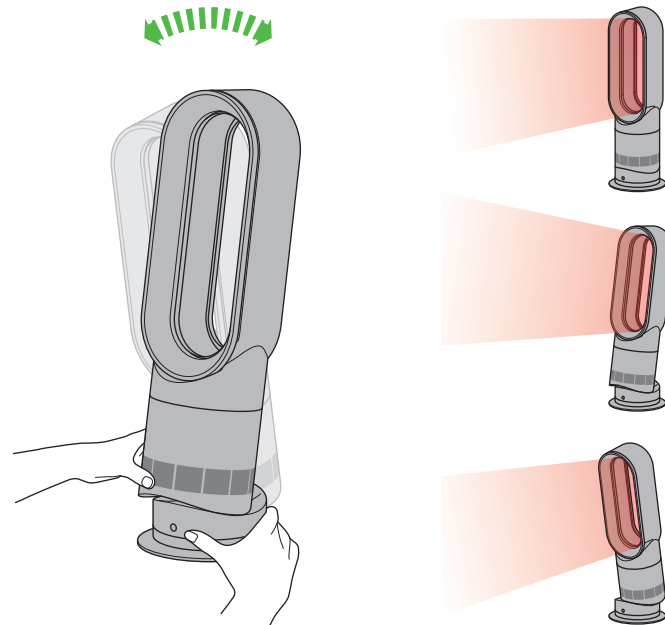

Previdno nagnite podstavek in glavni del naprave. Ojačevalnik nagnite naprej ali nazaj za želeni kot zračnega pretoka.

Difuzni in usmerjen način

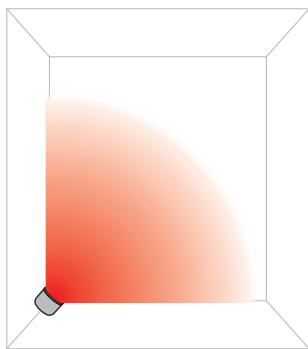

**Difuzni način**

Da bi spremenili osebno določen pretok zraka na širšo projekcijo pretoka zraka, pritisnite širokokotni gumb.

V tem načinu delujeta načina za gretje in hlajenje.

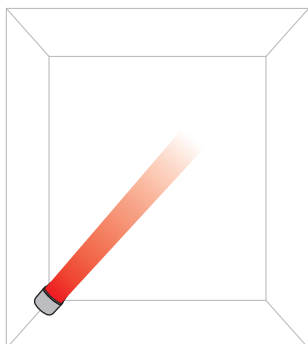

**Usmerjen način**

Da bi spremenili osebno določen pretok zraka s širše projekcije pretoka zraka na osebno določen pretok, pritisnite ozkokotni gumb.

V tem načinu delujeta načina za gretje in hlajenje.

Oscilacija in nadzor hitrosti zračnega toka

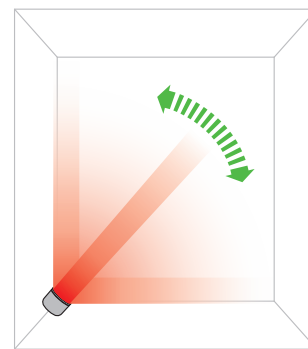

**Nadzor oscilacije**

Za začetek oscilacije pritisnite gumb za nadzor oscilacije. Za ustavitev oscilacije ponovno pritisnite gumb. Naprava ne bo oscilirala, ko držite pritisnjene nadzorne gumb.

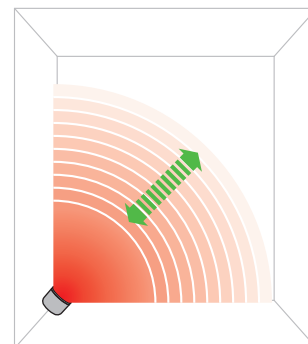
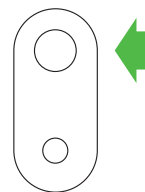

**Nadzor hitrosti zračnega toka**

Za spremembo hitrosti zračnega toka pritisnite gumb za nadzor hitrosti zračnega toka. Na digitalnem prikazovalniku se bo prikazala nova hitrost; po 3 sekundah bo znova prikazana ciljna temperatura.

Clearing blockages  
Blockierungen entfernen  
Limpiar bloqueos  
Élimination des obstructions  
Eliminazione delle ostruzioni

Blokkades verwijderen  
Usuwanie zatorów  
Очистка от засоров  
Odstranjevanje blokad

Cleaning  
Reinigung  
Limpeza, mantenimiento  
Entretien  
Pulizia

Schoonmaken  
Czyszczenie  
Очистка  
Čišćenje

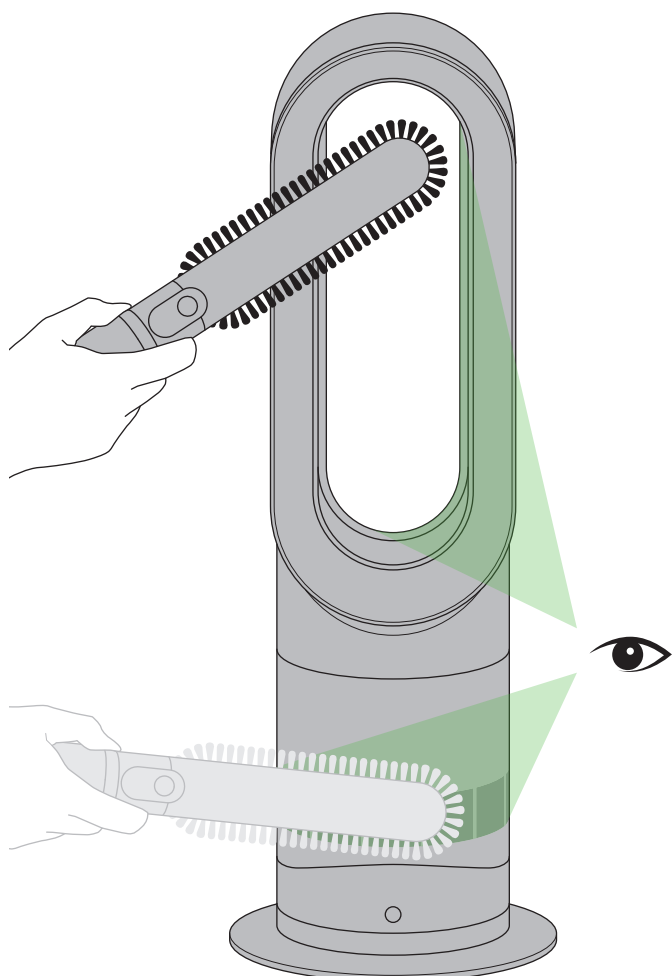

Ensure the machine is unplugged. If the machine has been in use, leave for 1 to 2 hours in order to allow the machine to cool down completely. Look for blockages in the air inlet holes and in the small aperture inside the air loop amplifier. Use a soft brush to remove debris.

Achten Sie darauf, dass der Netzstecker gezogen ist. Wenn das Gerät gerade verwendet wurde, lassen Sie es 1 bis 2 Stunden lang ruhen, bis es vollständig abgekühlt ist. Nach Blockierungen der Luftlöcher im Lufteinlass und innerhalb der Öffnungen des Luftrings sehen. Staub und Schmutz mit einer weichen Bürste entfernen.

Asegúrese de que el aparato esté desenchufado. Si ha estado usando el aparato, deje transcurrir de 1 a 2 horas para que se enfríe completamente. Busque obstrucciones en los agujeros de la entrada de aire y en la pequeña abertura del interior del aro amplificador de aire. Utilice un cepillo suave para eliminarlas.

Assurez-vous que l'appareil est débranché. Si l'appareil vient d'être utilisé, laissez-le refroidir complètement pendant 1 à 2 heures avant de le nettoyer. Pour le nettoyer, essuyez-le avec un chiffon sec ou humide. N'utilisez aucun détergent ou produit lustrant.

Assicurarsi che l'apparecchio non sia collegato alla corrente. Se l'apparecchio è stato in uso, attendere 1-2 ore affinché si raffreddi del tutto. Controllare l'eventuale presenza di ostruzioni nei fori d'aspirazione dell'aria e nella piccola apertura all'interno dell'anello amplificatore. Utilizzare una spazzola delicata per rimuovere lo sporco.

Zorg dat het toestel niet op de elektriciteit is aangesloten. Laat het apparaat (als het gebruikt is) 1 tot 2 uur ongebruikt zodat het compleet kan afkoelen. Controleer op blokkades in de luchtinlaatgaten en in de opening in de luchtring. Gebruik een zachte borstel om vuil te verwijderen.

Należy się upewnić, że urządzenie jest odłączone od źródła zasilania. Jeśli urządzenie było używane, należy odczekać od 1 do 2 godzin, aby całkowicie ostygło. Sprawdzić, czy otwory wlotowe powietrza i niewielka szczelina wewnątrz obrotowej części nie są zapchane. Do usuwania drobin należy używać miękkiej szczotki.

Убедитесь, что устройство отключено от сети. Если устройство использовалось, оставьте его на 1–2 часа, чтобы оно полностью остыло. Проверьте наличие засоров в отверстиях впуска воздуха и в небольшом отверстии внутри контурного усилителя (верхняя, овальная часть корпуса). С помощью мягкой щетки удалите засоры.

Poskrbite, da bo vtič naprave iztknjen. Če ste napravo uporabljali, jo pustite 1–2 uri, da se popolnoma ohladi. Preverite, ali so luknjice za dovod zraka in majhne odprtine na notranji strani obroča za zrak zamašene. Za odstranjevanje prašnih delcev uporabite mehko krtačo.

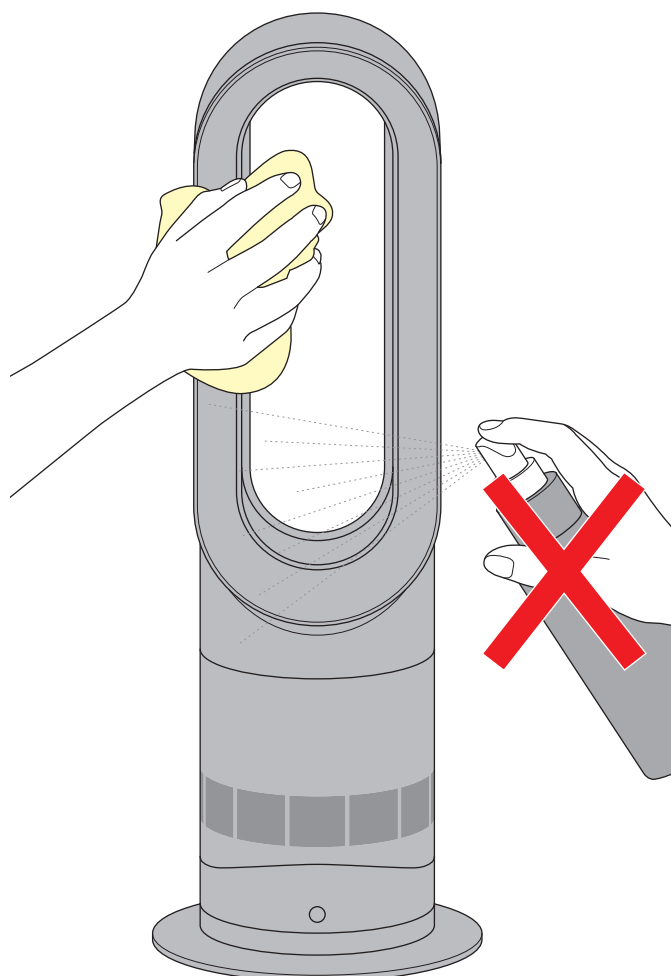

Unplug from the mains electricity supply. If the machine has been in use, leave for 1 to 2 hours before cleaning to allow the machine to cool completely. To clean, wipe with a dry or damp cloth. Do not use detergents or polishes.

Das Gerät von der Netzstromversorgung trennen. Falls das Gerät in Betrieb war, vor der Reinigung zuerst 1 bis 2 Stunden vollständig abkühlen lassen. Zum Reinigen das Gerät mit einem trockenen oder feuchten Tuch abwischen. Keine Reinigungsmittel oder Polituren verwenden.

Desenchúfelo de la red eléctrica. Si ha estado usando el aparato, deje transcurrir de 1 a 2 horas para que se enfríe completamente antes de limpiarlo. Para limpiarlo, pásele un trapo seco o ligeramente húmedo. No use detergentes ni abrillantadores.

Débranchez de l'alimentation secteur. Si l'appareil vient d'être utilisé, laissez-le refroidir complètement pendant 1 à 2 heures avant de le nettoyer. Pour le nettoyer, essuyez-le avec un chiffon sec ou humide. N'utilisez aucun détergent ou produit lustrant.

Scollegare l'apparecchio dalla rete elettrica. Attendere che l'apparecchio si raffreddi del tutto per 1-2 ore prima di procedere alla pulizia dopo averlo utilizzato. Pulire con un panno asciutto o umido. Non usare detergenti o solventi.

Haal de stekker uit het stopcontact. Laat het apparaat (als het gebruikt is) 1 tot 2 uur afkoelen voor u het reinigt. Reinig het apparaat met een droge of vochtige doek. Gebruik geen reinigingsmiddelen of poetsmiddelen.

Odłączyć od zasilania elektrycznego. Jeśli urządzenie było używane, przed czyszczeniem należy odczekać od 1 do 2 godzin, aby całkowicie ostygło. Na powierzchni urządzenia może gromadzić się pył. Nagromadzony pył zetrzeć z obrotowej, filtra i innych części urządzenia suchą lub wilgotną tkaniną. Nie używać detergentów ani środków do polerowania.

Отключите устройство от источника электропитания. Если устройство использовалось, перед очисткой дайте ему полностью остыть в течение 1–2 часов. Для очистки протирайте устройство сухой или влажной тканью. Не используйте моющие или чистящие средства.

Odklopite napravo iz omrežne vtičnice. Če ste napravo uporabljali, jo pred čiščenjem pustite 1–2 uri, da se popolnoma ohladi. Obrišite s suho ali vlažno krpo. Ne uporabljajte čistil ali loščil.

Caution: hot when in use  
Achtung: Gerät wird bei Betrieb heiß  
Precaución: este aparato se calienta durante su utilización  
Attention: l'appareil chauffe pendant l'utilisation  
Attenzione: temperatura elevata durante il funzionamento

Let Op: wordt heet tijdens gebruik  
Ostrzeżenie: urządzenie podczas użytkowania nagrzewa się  
Предостережение: устройство нагревается во время использования  
Pozor: med uporabo se segreje

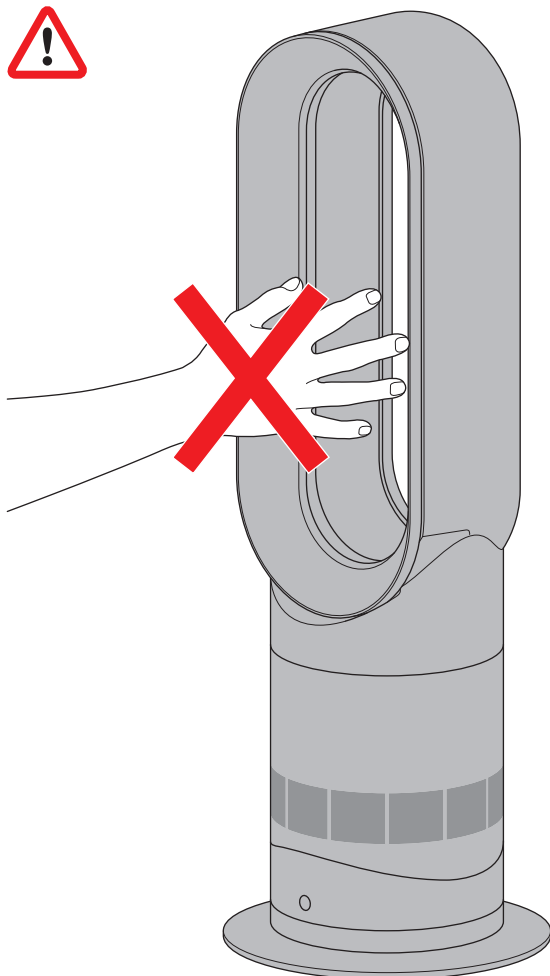

This machine is hot when in use and for a short period after use. Do not let bare skin touch hot surfaces. If children are present, consider positioning the machine out of their reach.

Dieses Gerät wird während des Betriebs und noch kurze Zeit nach dem Betrieb heiß. Direkten Hautkontakt mit den heißen Flächen vermeiden. Das Gerät außerhalb der Reichweite von Kindern aufstellen.

Este aparato se calienta durante el uso y durante un período breve después de apagarlo. No toque directamente superficies calientes. Si hay niños presentes, coloque el aparato fuera de su alcance.

Cet appareil est chaud pendant l'utilisation et pendant une courte période après utilisation. Évitez tout contact avec les surfaces chaudes. En présence d'enfants, pensez à placer l'appareil hors de leur portée.

L'apparecchio si riscalda durante l'uso e resta caldo per un breve periodo anche dopo l'utilizzo. Evitare il contatto della pelle con le superfici calde. Tenere l'apparecchio fuori dalla portata dei bambini.

Tijdens gebruik en korte tijd daarna is dit apparaat heet. Zorg ervoor dat u niet met blote huid in aanraking komt met hete oppervlakken. Als er kinderen in de buurt zijn, probeer dan het apparaat zoveel mogelijk buiten hun bereik te plaatsen.

Urządzenie podczas użytkowania i przez krótki czas po wyłączeniu jest gorące. Nie należy dotykać gorących powierzchni nieostojnymi częściami ciała. Urządzenie należy umieścić poza zasięgiem dzieci.

Устройство нагревается в процессе работы и остается горячим в течение непродолжительного времени после использования. Не прикасайтесь к горячим поверхностям. При использовании устройства устанавливайте его в местах, недоступных для детей.

Med uporabo se naprava zelo segreje in ostane vroča še kratek čas po uporabi. Ne dotikajte se vročih površin z golo kožo. Če so zraven otroci, napravo namestite zunaj njihovega dosega.

Battery replacement  
Austausch der Batterie  
Sustitución de la batería  
Remplacement de la pile  
Sostituzione della batteria

De batterij vervangen  
Wymiana baterii  
Замена батареек  
Zamenjava baterije

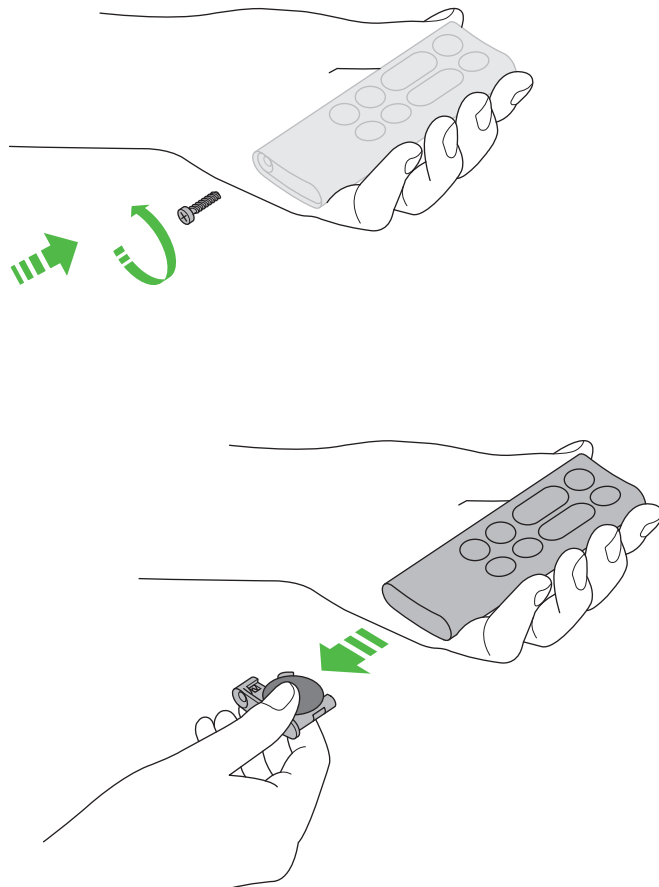

Unscrew the battery compartment on the remote control. Loosen the base and pull to remove the battery.

Das Batteriefach an der Fernbedienung aufschrauben. Die Abdeckung lösen und herausziehen, um die Batterie zu entfernen.

Desatornille el compartimento de la batería del mando a distancia. Afloje la base y tire de la batería para extraerla.

Dévissez le compartiment à pile de la télécommande. Détachez la base et tirez dessus pour retirer la pile.

Svitare il comparto batteria del telecomando. Allentare la base e tirare per rimuovere la batteria.

Schroef het batterijvak op de afstandsbediening los. Maak de onderzijde los en trek om de batterij te verwijderen.

Odkręcić pokrywę wnętrza na baterie pilota zdalnego sterowania. Poluzować podstawę i pociągnąć, aby wyjąć baterię.

Отверните винт батарейного отсека на пульте ДУ. Откройте крышку и извлеките батарейку.

Odvijte pokrov predelka za baterijo na daljinskem upravljalniku. Popustite nosilec in ga izvlecite, da odstranite baterijo.

Battery type CR 2032.

Batterietyp CR 2032.

Pilas tipo: CR 2032.

Pile de type CR2032.

Tipo di batteria CR 2032.

Batterijtype CR 2032.

Typ baterii CR 2032.

Тип батареек CR 2032.

Model baterije je CR 2032.

## USING YOUR DYSON MACHINE

PLEASE READ THE 'IMPORTANT SAFETY INSTRUCTIONS' IN YOUR DYSON USER MANUAL BEFORE PROCEEDING.

### LOOKING AFTER YOUR DYSON MACHINE

- Do not carry out any maintenance or repair work other than that shown in your Dyson User manual, or advised by the Dyson Helpline.
- Always disconnect the plug from the mains before inspecting for problems. If the machine will not operate, first check the mains socket has an electricity supply and that the plug is properly inserted into the socket.

### OPERATION

- Ensure that the appliance is fully assembled in line with the instructions before use. Do not dismantle the appliance or use without the loop amplifier fitted.
- The appliance will not operate in heating mode unless the target temperature is above the room temperature.
- Each time the heating mode is selected, it conducts a short calibration cycle. Airflow will be automatically controlled during this cycle. Once the calibration cycle is complete, it will revert to the selected airflow speed.
- The appliance will not oscillate when the control buttons are pressed.
- Do not lubricate any part of this appliance.

### CONTROL WITHOUT THE REMOTE

- Press the power button on the appliance to turn ON/OFF.
- Press and hold the standby button on the appliance to adjust the target temperature. The target temperature will increase to a maximum before decreasing. If the target temperature is set at 0°C it will switch from heating to cool mode.
- The airflow, diffused and focused modes, oscillation function and sleep timer controls cannot be operated without the remote control.

### TILT FUNCTION

- Carefully hold the base and the main body. Tilt the amplifier forward or backward for the required airflow angle.

### AUTOMATIC CUT-OUT

- For your safety, this machine is fitted with automatic cut-out switches that operate if the machine tips over or overheats. If the switches operate, unplug the machine and allow it to cool. Before restarting the machine, check and clear any blockages and ensure the machine is on a solid level surface.
- In heating mode the appliance will automatically switch 'OFF' after 9 hours of continuous use and will return to standby mode. To restart the machine, press the power button on either the remote control or the base.

### TROUBLESHOOTING

- Fault codes F4, F5, F6: If one of these appears on the display, unplug the appliance, wait for 30 to 60 seconds and/or plug the appliance into a different socket. If you continue to receive the fault code, please contact the Dyson Customer Care Helpline.
- Fault codes F2, F3, F7: If one of these appears on the display, please contact the Dyson Customer Care Helpline.

### BATTERY REPLACEMENT

#### CAUTION

- Unscrew the battery compartment on the remote control. Loosen the base and pull to remove the battery.
- Do not install backwards or short circuit the batteries.
- Do not attempt to dismantle or charge the batteries. Keep away from fire.
- Always replace the screw in the remote control and refer to the battery hazard in the warning section.
- Follow battery manufacturers' instructions when installing new batteries (battery type CR 2032).
- Limited functionality is available without the remote control (see 'Control without the remote').

### DISPOSAL INFORMATION

- Dyson products are made from high grade recyclable materials. Recycle where possible.
- Dispose of or recycle the battery in accordance with local ordinances or regulations.



This symbol indicates that this machine should not be disposed with your general household waste. To prevent possible harm to the environment or human health from uncontrolled waste disposal, recycle it responsibly to promote the sustainable reuse of material resources. When this machine has reached the end of its serviceable life, please take it to a recognised WEEE (Waste Electrical and Electronic Equipment) collection facility such as your local civic amenity site for recycling. Your local authority or retailer will be able to advise you of your nearest recycling facility.

- The battery should be removed for separate recycling.
- Keep the used batteries away from children as these can still harm children if swallowed.
- The battery should be removed from the machine before disposal.

### LIMITED 2 YEAR GUARANTEE

- Terms and conditions of your Dyson 2 year guarantee.
- The guarantee becomes effective from the date of purchase (or the date of delivery if this is later).
- All work will be carried out by Dyson or its authorised agents.
- Any parts which are replaced will become the property of Dyson.
- The repair or replacement of the machine under guarantee will not extend the period of guarantee.

- The guarantee provides benefits which are additional to and do not affect your statutory rights as a consumer.
  - You must provide proof of (both the original and any subsequent) purchase/delivery before any work can be carried out on your machine. Without this proof, any work carried out will be chargeable.
- Please keep your receipt or delivery note.

### WHAT IS COVERED

- The repair or replacement of your machine (at Dyson's discretion) if your machine is found to be defective due to faulty materials, workmanship or function within 2 years of purchase or delivery (if any part is no longer available or out of manufacture, Dyson will replace it with a functional replacement part).
- Where this machine is sold outside of the EU, this guarantee will only be valid if the machine is used in the country in which it was sold.
- Where this machine is sold within the EU, this guarantee will only be valid (i) if the machine is used in the country in which it was sold or (ii) if the machine is used in Austria, Belgium, France, Germany, Ireland, Italy, Netherlands, Spain or the United Kingdom and the same model as this machine is sold at the same voltage rating in the relevant country.

### WHAT IS NOT COVERED

Dyson does not guarantee the repair or replacement of a product where a defect is the result of:

- Damage caused by not carrying out the recommended machine maintenance.
- Normal wear and tear.
- Accidental damage, faults caused by negligent use or care, neglect, careless operation or handling of the machine which is not in accordance with this manual.
- Damage as a result of use not in accordance with the rating plate.
- Blockages – please refer overleaf for details on how to unblock the machine.
- Use of the machine outside the country of purchase.
- Use of parts and accessories other than those produced or recommended by Dyson.
- Damage from external sources such as transit, weather, electrical outages or power surges.
- Repairs or alterations carried out by parties other than Dyson or its authorised agents.
- Failures caused by circumstances outside of Dyson's control.
- If you are in any doubt as to what is covered by your guarantee, please call the Dyson Customer Care Helpline.

### PLEASE REGISTER AS A DYSON MACHINE OWNER

#### THANK YOU FOR CHOOSING TO BUY A DYSON MACHINE.

To help us ensure you receive prompt and efficient service, please register as a Dyson machine owner. There are three ways to do this:

- Online at [www.dyson.co.uk](http://www.dyson.co.uk)
- By calling the Dyson Customer Care Helpline.
- Complete the enclosed form and post it to us.

This will confirm ownership of your Dyson machine in the event of an insurance loss, and enable us to contact you if necessary.

### DYSON CUSTOMER CARE

If you have a question about your Dyson machine, call the Dyson Customer Care Helpline with your serial number and details of where and when you bought the machine, or contact us via the website.

The serial number can be found on the base of the machine.

Most questions can be solved over the phone by one of our Dyson Customer Care Helpline staff.

If your machine needs a service, call the Dyson Customer Care Helpline so we can discuss the available options. If your machine is under guarantee, and the repair is covered, it will be repaired at no cost.

### IMPORTANT DATA PROTECTION INFORMATION

When registering your Dyson machine:

- You will need to provide us with basic contact information to register your machine and enable us to support your guarantee.
- When you register, you will have the opportunity to choose whether you would like to receive communications from us. If you opt-in to communications from Dyson, we will send you details of special offers and news of our latest innovations.
- We never sell your information to third parties and only use information that you share with us as defined by our privacy policies which are available on our website at [privacy.dyson.com](http://privacy.dyson.com).

## VERWENDEN IHRES DYSON GERÄTS

**BITTE LESEN SIE DEN ABSCHNITT „WICHTIGE SICHERHEITSHINWEISE“ IN IHRER BEDIENUNGSANLEITUNG VON DYSON, BEVOR SIE FORTFAHREN.**

### PFLEGE IHRES DYSON GERÄTS

- Es dürfen nur die Instandhaltungsarbeiten oder Reparaturen durchgeführt werden, die in Ihrer Bedienungsanleitung von Dyson aufgeführt sind bzw. vom Dyson Kundendienst empfohlen werden.
- Vor dem Untersuchen von Problemen das Gerät immer von der Stromversorgung trennen. Wenn das Gerät nicht funktioniert, zunächst sicherstellen, dass die Netzsteckdose über Strom verfügt und dass der Stecker richtig in die Netzsteckdose eingesteckt wurde.

### INBETRIEBNAHME DES GERÄTS

- Vor der Verwendung sicherstellen, dass das Gerät gemäß den Anweisungen vollständig zusammengesetzt wurde. Das Gerät nicht zerlegen oder ohne aufgesetzten Lüftung verwenden.
- Die Heizfunktion des Gerätes funktioniert nur dann, wenn die Solltemperatur über der Raumtemperatur liegt.
- Jedes Mal, wenn Sie die Heizfunktion Ihres Gerätes auswählen, benötigt das Gerät eine kurze Zeit, um sich auf die gewählte Funktion einzustellen. Dabei wird der Luftstrom für kurze Zeit automatisch gesteuert, ehe das Gerät auf der von Ihnen gewünschten LuftstromEinstellung und Temperatur arbeitet.
- Das Gerät dreht sich nicht, wenn eine der Steuerungstasten gedrückt wird.
- Das Gerät darf nicht eingeölt oder eingefettet werden.

### STEUERUNG OHNE FERNBEDIENUNG

- Den Ein/Aus-Schalter am Gerät drücken, um es ein- oder auszuschalten.
- Den Ein/Aus-Schalter am Gerät gedrückt halten, um die Solltemperatur anzupassen. Die Solltemperatur wird bis zum Maximum erhöht und nimmt dann wieder ab. Sobald „0“ erscheint, wechselt das Gerät vom Heiz- in den Ventilatormodus.
- Die Luftstromsteuerung, die Focus- und Verteilungsfunktion, die Drehbewegung und der Sleep-Timer können nur mit der Fernbedienung eingestellt werden.

### AUSRICHTUNGSFUNKTION

- Den Gerätefuß und das Gerät vorsichtig festhalten. Das Gerät für den gewünschten Luftstromwinkel nach vorne oder hinten ausrichten.

### AUTOMATISCHES ABSCHALTEN

- Dieses Gerät ist aus Sicherheitsgründen mit automatischen Sicherheitsschaltern ausgestattet, die dann ausgelöst werden, wenn das Gerät umfällt oder eine bestimmte Temperatur überschreitet. Wird der Schalter ausgelöst, das Gerät von der Stromversorgung trennen und abkühlen lassen. Das Gerät vor Wiederinbetriebnahme auf Blockierungen untersuchen, diese ggf. entfernen und das Gerät auf einer stabilen ebenen Fläche aufstellen.
- Im Heizmodus schaltet das Gerät nach 9 Stunden Dauerbetrieb automatisch in den Standby-Modus. Um das Gerät wieder einzuschalten, den Ein/Aus-Schalter auf der Fernbedienung oder am Gerätefuß drücken.

### FEHLERBEHEBUNG

- Fehlercodes F4, F5, F6: Erscheint einer dieser Fehlercodes auf dem Display, das Gerät von der Stromversorgung trennen und 30 bis 60 Sekunden warten bzw. das Gerät an einer anderen Steckdose anschließen. Erscheint der Fehlercode weiterhin, bitte den Kundendienst von Dyson kontaktieren.
- Fehlercodes F2, F3, F7: Erscheint einer dieser Fehlercodes auf dem Display, bitte den Kundendienst von Dyson kontaktieren.

### AUSTAUSCH DER BATTERIE



#### ACHTUNG

- Das Batteriefach an der Fernbedienung aufschrauben. Die Abdeckung lösen und herausziehen, um die Batterie zu entfernen.
- Die Batterie nicht verkehrt herum einsetzen oder kurzschließen.
- Nicht versuchen, die Batterie zu zerlegen oder wiederaufzuladen. Von Feuer fernhalten.
- Immer die Schraube in die Fernbedienung einsetzen und die Batteriewarnhinweise beachten.
- Beim Einsetzen einer neuen Batterie die Anweisungen des Batterieherstellers beachten (Batterietyp CR 2032).
- Ohne Fernbedienung ist nur eine eingeschränkte Funktionalität möglich (siehe „Steuerung ohne Fernbedienung“).

### HINWEISE ZUR ENTSORGUNG

- Produkte von Dyson bestehen aus hochwertigem, wiederverwertbarem Material. Entsorgen Sie dieses Produkt auf verantwortungsvolle Weise und führen Sie es nach Möglichkeit einer Wiederverwertung zu.
- Bitte entsorgen oder recyceln Sie den Akku gemäß den entsprechenden örtlichen Bestimmungen.
- Diese Kennzeichnung bedeutet, dass dieses Produkt innerhalb der EU nicht zusammen mit dem normalen Haushaltsmüll entsorgt werden darf. Damit durch unkontrollierte Abfallentsorgung verursachte mögliche Umwelt- oder Gesundheitsschäden verhindert werden können, entsorgen Sie dieses Produkt bitte ordnungsgemäß, um die nachhaltige Wiederverwertung von stofflichen Ressourcen zu fördern. Nutzen Sie zur Rückgabe Ihres gebrauchten Geräts bitte die entsprechenden Rückgabe- und Sammelsysteme oder wenden Sie sich an den Händler, bei dem das Produkt gekauft wurde. Ihre Gemeinde oder Ihr Händler kann Sie über die nächstgelegene Recyclinganlage informieren.
- Altbatterien von Kindern fernhalten, da diese bei Verschlucken gesundheitliche Schäden verursachen können.
- Der Akku sollte zur getrennten Wiederverwertung entfernt werden.



## 2-JAHRES-GARANTIE

Bedingungen und Bestimmungen der 2-Jahres-Garantie von Dyson:

- Die Garantie tritt ab dem Kaufdatum in Kraft.
- Alle Arbeiten am Gerät werden von Dyson oder ihren autorisierten Vertretern durchgeführt.
- Ausgewechselte Teile werden zum Eigentum von Dyson.
- Reparatur und Auswechslung eines Gerätes während der Garantiezeit verlängern nicht die Garantie.
- Die Garantie bietet Vorteile, die Sie zusätzlich zu Ihren gesetzlichen Rechten als Konsument erhalten und welche diese nicht beeinträchtigen.
- Bevor wir an Ihrem Gerät arbeiten können, müssen Sie den Kauf desselben nachweisen. Ohne diesen Nachweis sind alle durchgeführten Arbeiten kostenpflichtig. Bitte bewahren Sie daher Kaufbeleg bzw. Rechnung und Lieferschein gut auf.

### WAS IST VON DER GARANTIE ABGEDECKT?

- Die Reparatur und Auswechslung des Gerätes, falls es innerhalb von 2 Jahren nach dem Kauf aufgrund fehlerhafter Materialien, Verarbeitung oder Funktion als defekt befunden wird (falls ein Teil nicht mehr verfügbar ist oder nicht mehr gefertigt wird, so wird Dyson es mit einem funktionstüchtigen Ersatzteil auswechseln).
- Wenn dieses Gerät außerhalb der EU verkauft wird, gilt diese Garantie nur, wenn das Gerät in dem Land, in dem es verkauft wurde, verwendet wird.
- Wenn dieses Gerät innerhalb der EU verkauft wird, gilt diese Garantie nur, (i) wenn das Gerät in dem Land, in dem es verkauft wurde, verwendet wird oder (ii) wenn das Gerät in Belgien, Deutschland, Frankreich, Großbritannien, Irland, Italien, den Niederlanden, Österreich oder Spanien verwendet wird und das gleiche Modell wie dieses Gerät mit der Nennspannung des jeweiligen Landes verkauft wird.

### WAS IST NICHT VON DER GARANTIE ABGEDECKT?

Dyson haftet nicht für die Kosten von Reparatur oder Auswechslung eines Produktes, die durch folgende Umstände entstehen:

- Schäden, die durch das Nichtdurchführen der empfohlenen Geräterwartung entstehen.
- Normaler Verschleiß.
- Unfallschäden, Fehler, die durch fahrlässige Verwendung oder Pflege, Nachlässigkeit, unsachgemäße Bedienung oder Handhabung des Gerätes entgegen den Vorschriften dieser Anleitung verursacht werden.
- Schäden als Ergebnis einer unsachgemäßen Verwendung.
- Blockierungen - Einzelheiten zur Beseitigung von Blockierungen des Gerätes finden Sie unter dem Punkt "Blockierungen entfernen" im vorderen Teil dieser Anleitung.
- Verwendung des Gerätes außerhalb des Landes, in dem es gekauft wurde.
- Verwendung anderer Teile und Zubehörteile als der von Dyson hergestellten und empfohlenen.
- Schäden durch externe Quellen, wie z. B. durch Transport, Wetter, Stromausfälle oder Überspannungen.
- Reparaturen oder Änderungen durch andere Parteien als Dyson oder seine autorisierten Vertreter.
- Defekte, die durch Umstände verursacht wurden, die außerhalb der Kontrolle von Dyson liegen.

Wenn Sie Fragen zur Garantieabdeckung haben, wenden Sie sich bitte telefonisch an den Dyson Kundendienst.

### REGISTRIERUNG IHRER GARANTIE

**VIELEN DANK, DASS SIE SICH FÜR EIN DYSON GERÄT ENTSCHEIDEN HABEN.**

Damit wir Ihnen schnellen und effizienten Service bieten können, registrieren Sie sich bitte als Eigentümer Ihres Dyson Gerätes. Dafür stehen Ihnen folgende Möglichkeiten zur Auswahl:

- Online unter [www.dyson.de](http://www.dyson.de) bzw. [www.dyson.at](http://www.dyson.at)
- Telefonisch über den Dyson Kundendienst unter 0800 - 31 31 31 8. Für Österreich: 0800 - 88 66 73 42.

### DYSON KUNDENDIENST

Wenn Sie eine Frage zu Ihrem Dyson Gerät haben, rufen Sie den Dyson Kundendienst an und teilen Sie uns die Seriennummer Ihres Gerätes mit oder setzen Sie sich über die Dyson Webseite mit uns in Verbindung. Die Seriennummer befindet sich auf dem Sockel des Produktes. Die meisten Fragen können telefonisch von einem unserer Kundendienstmitarbeiter oder durch Ihren Besuch der folgenden Webseite gelöst werden:

[www.dyson.de](http://www.dyson.de) bzw. [www.dyson.at](http://www.dyson.at)

Wenn Ihr Gerät einer Reparatur bedarf, rufen Sie den Dyson Kundendienst an, um die zur Verfügung stehenden Möglichkeiten zu besprechen.

### WICHTIGE INFORMATIONEN ZUM DATENSCHUTZ

Registrierung Ihres Dyson Produkts:

- Sie müssen Kontaktinformationen angeben, damit Sie Ihr Produkt registrieren und wir Garantieleistungen ausführen können.
- Bei Ihrer Registrierung können Sie auswählen, ob Sie Mitteilungen von uns erhalten möchten. Wenn Sie sich für den Erhalt der Mitteilungen von Dyson entscheiden, senden wir Ihnen Informationen zu besonderen Angeboten und Neuigkeiten zu unseren aktuellen Innovationen.
- Ihre Informationen werden nicht an Dritte weitergegeben und von uns ausschließlich in Übereinstimmung mit den auf unserer Website angegebenen Datenschutzrichtlinien verwendet: [privacy.dyson.com](http://privacy.dyson.com)

## USO DEL DISPOSITIVO DYSON

### LEA LAS "INSTRUCCIONES IMPORTANTES DE SEGURIDAD" DE LA GUÍA DEL USUARIO DE DYSON ANTES DE CONTINUAR.

#### CUIDADO DE SU APARATO DYSON

- No lleve a cabo ninguna operación de mantenimiento o reparación aparte de las indicadas en la Guía del usuario de Dyson o de las que aconseje la línea de servicio al cliente de Dyson.
- Desconecte siempre el enchufe de la red eléctrica antes de comprobar si hay algún problema. Si el aparato no funciona, compruebe primero si la fuente principal recibe alimentación eléctrica y si el enchufe está bien conectado a la máquina.

#### FUNCIONAMIENTO

- Asegúrese de que el aparato esté bien montado de acuerdo con las instrucciones antes de usarlo. No desmonte el aparato ni lo use sin el aro amplificador acoplado.
- El aparato no funcionará a menos que la temperatura deseada sea superior a la temperatura ambiente.
- Cada vez que se selecciona el modo calefacción, este lleva a cabo un breve ciclo de calibración. El flujo de aire se controlará automáticamente durante este ciclo. Una vez terminado el ciclo de calibración, el flujo de aire volverá a la velocidad seleccionada.
- El aparato no oscilará cuando se pulsen los botones de control.
- No engrase ninguna parte del aparato.

#### CONTROL SIN MANDO A DISTANCIA

- Pulse el botón de encendido para encenderlo/apagarlo.
- Mantenga pulsado el botón de espera del aparato para ajustar la temperatura deseada. La temperatura deseada aumentará hasta alcanzar el pico máximo antes de disminuir. Si la temperatura deseada está fijada en 0 °C, pasará del modo de calefacción al modo de enfriamiento.
- El flujo de aire, los modos difusor y de calefacción personal, la función de oscilación y los controles del temporizador no pueden funcionar sin el mando a distancia.

#### FUNCIÓN DE INCLINACIÓN

- Sujete la base y el cuerpo principal con cuidado. Incline el amplificador hacia adelante o hacia atrás hasta conseguir el ángulo deseado de flujo de aire.

#### APAGADO AUTOMÁTICO

- Para su seguridad, este aparato incluye interruptores de apagado automático que se activan si el aparato se vuelca o se recalienta. En el caso de que dichos interruptores se hayan activado, desenchufe el aparato y deje que se enfríe. Antes de volver a conectarlo, compruebe que no haya obstrucciones y asegúrese de que esté colocado en una superficie sólida y nivelada.
- En el modo de calefacción, el aparato se APAGARÁ automáticamente después de 9 horas de uso continuo y volverá al modo de espera. Para ponerlo en funcionamiento de nuevo, pulse el botón de encendido del mando a distancia o de la base.

#### SOLUCIÓN DE PROBLEMAS

- Códigos de error F4, F5 y F6: Si aparece alguno de estos códigos en la pantalla, desenchufe el aparato, espere de 30 a 60 segundos y/o conecte el aparato a una toma de corriente diferente. Si sigue recibiendo el código de error, póngase en contacto con la línea directa de Asistencia al Cliente de Dyson.
- Códigos de error F2, F3 y F7: Si aparece alguno de estos códigos en la pantalla, póngase en contacto con la línea directa de Asistencia al Cliente de Dyson.

#### SUSTITUCIÓN DE LA BATERÍA



#### PRECAUCIÓN

- Desatornille el compartimento de la batería del mando a distancia. Afloje la base y tire de la batería para extraerla.
- No instale las baterías al revés ni las ponga en cortocircuito.
- No intente desmontar o cargar las baterías. Manténgalas alejadas del fuego.
- Sustituya siempre el tornillo en el mando a distancia y consulte los riesgos por baterías en la sección de advertencias.
- Siga las instrucciones del fabricante de la batería antes de montar una batería nueva (tipo de batería CR 2032).
- La funcionalidad es limitada si no se usa el mando a distancia (consulte "Control sin mando a distancia").

#### INFORMACIÓN ACERCA DE LA ELIMINACIÓN DEL PRODUCTO

- Los productos Dyson están fabricados con materiales reciclables de alta calidad. Recicle este producto en la medida de lo posible.
- Deseche o recicle la batería de acuerdo con las normativas o los reglamentos locales.



Esta marca indica que este producto no debe eliminarse junto con otros residuos domésticos en la UE. Para evitar posibles daños al medio ambiente o a la salud humana debido a la eliminación no controlada de residuos, reciclelos adecuadamente para promover la reutilización sostenible de recursos materiales. Para devolver el dispositivo utilizado, utilice los sistemas de devolución y recogida, o bien póngase en contacto con el establecimiento en el que adquirió el producto. Ellos podrán encargarse del reciclaje de forma segura para el medio ambiente.

- Mantenga las pilas, nuevas o usadas, fuera del alcance de los niños para evitar daños por ingestión.
- Antes de desechar el producto, debe extraerse la batería del mismo.

#### GARANTÍA LIMITADA DE 2 AÑOS

Términos y condiciones de su garantía Dyson de 2 años.

- La garantía será efectiva desde la fecha de compra (o la fecha de entrega si es después).
- Toda reparación deberá realizarse por los servicios técnicos autorizados por Dyson.
- Cualquier componente sustituido dentro del período de garantía será propiedad de Dyson.

- El cambio de piezas o la sustitución del producto no ampliarán el periodo de garantía.
- Esta garantía proporciona ventajas adicionales a los derechos que le otorga la Ley y no los sustituye ni los limita.
- Debe aportar comprobantes de la entrega/compra antes de que se lleve a cabo cualquier reparación de su aparato. Sin estos comprobantes, deberá pagar cualquier reparación.
- Guarde su factura en lugar seguro.

#### QUÉ CUBRE

- La garantía cubre toda reparación (incluidas piezas y mano de obra) o reemplazo (a discrección de Dyson) de su aparato Dyson si éste tiene un defecto debido a la falta de conformidad (es decir, materiales defectuosos, defecto de montaje o mal funcionamiento) dentro de los 2 años desde la fecha de compra o entrega (si una pieza no está disponible, Dyson la reemplazará por una pieza funcional).
- Cuando este aparato se venda fuera de la Unión Europea, esta garantía solo será válida si el aparato se usa en el país donde se vendió.
- Cuando este aparato se venda dentro de la Unión Europea, esta garantía solo será válida si (I) el dispositivo se usa en el país donde se vendió o (II) si el dispositivo se usa en Austria, Bélgica, Francia, Alemania, Irlanda, Italia, Países Bajos, España o el Reino Unido y se vende este mismo modelo con la misma especificación de voltaje en el país correspondiente.

#### QUÉ NO CUBRE

La garantía no cubre la falta de conformidad derivada de:

- Daños causados por no realizar las tareas de mantenimiento recomendadas.
- Uso o desgaste natural.
- Uso incorrecto o mantenimiento inadecuado del aparato, transporte y roturas (o cualquier daño externo que se diagnostique) que no esté especificado en el manual.
- Uso del aparato para fines que no sean el doméstico.
- Bloqueos - Por favor, para los detalles acerca de cómo retirar los bloqueos del aparato, consulte la sección "retirar los bloqueos del aparato" del manual.
- Uso del aparato fuera del país donde lo compró.
- Uso de piezas y accesorios que no sean los recomendados por Dyson o el personal autorizado.
- Causas externas, como factores climatológicos, el transporte de la máquina o cortes de corriente.
- Reparaciones o alteraciones realizadas por personal no autorizado.
- Fallos causados por circunstancias ajenas al control de Dyson.
- Si le surgen dudas acerca de la cobertura de su garantía, por favor llame al servicio de atención al cliente.

#### POR FAVOR REGÍSTRESE COMO PROPIETARIO DE UN APARATO DYSON GRACIAS POR ELEGIR UN APARATO DYSON.

Ayúdenos a asegurarnos de que le proporcionamos un servicio rápido y eficaz, por favor, regístrese como propietario de un aparato Dyson. Hay tres formas de hacerlo:

- Online en [www.dyson.es](http://www.dyson.es)
- Llamando al servicio de atención al cliente.
- Rellene el formulario adjunto y envíenoslo por correo.

Esto confirmará que usted es dueño de un aparato Dyson en caso de necesitar la garantía y nos permitirá ponernos en contacto con usted si fuera necesario.

#### SERVICIO DE ATENCIÓN AL CLIENTE DYSON

Si tiene alguna duda acerca de su aparato Dyson, póngase en contacto con el Servicio de Atención al Cliente de Dyson con su número de serie y los detalles de dónde y cuándo compró su aparato, o contacte con nosotros en el sitio web.

El número de serie lo podrá encontrar en la base del producto.

La mayor parte de sus dudas podrán ser resueltas por teléfono por uno de los operadores del Servicio de Atención al Cliente de Dyson.

Si su aparato necesita alguna reparación, llame al Servicio de Atención al Cliente de Dyson, para que podamos examinar las opciones disponibles. Si está en garantía y la reparación está cubierta, será reparado sin coste alguno.

#### INFORMACIÓN IMPORTANTE DE PROTECCIÓN DE DATOS

Al registrar su producto Dyson:

- Deberá proporcionarnos información de contacto básica acerca de usted para que podamos registrar su producto y prestarle garantía.
- Durante el registro, tendrá la oportunidad de aceptar la recepción de comunicaciones de nosotros. Si accede a recibir comunicaciones de Dyson, le enviaremos ofertas especiales y noticias sobre nuestras innovaciones más recientes.
- Nunca venderemos a terceros la información que comparta con nosotros y la utilizaremos siempre según lo estipulado en las políticas de privacidad publicadas en nuestro sitio web. [privacy.dyson.com](http://privacy.dyson.com)



## UTILISATION DE VOTRE APPAREIL DYSON

### LISEZ LES « CONSIGNES DE SÉCURITÉ IMPORTANTES » PRÉSENTÉES DANS VOTRE GUIDE DE L'UTILISATEUR DYSON AVANT DE COMMENCER.

#### ENTRETIEN DE VOTRE APPAREIL DYSON

- N'effectuez pas d'entretien ou de réparation autres que ceux indiqués dans ce guide de l'utilisateur Dyson ou que ceux conseillés par le Service consommateurs Dyson.
- Débranchez toujours la fiche du secteur avant de rechercher le problème. Si l'appareil ne fonctionne pas, contrôlez d'abord que la prise secteur est alimentée en électricité et que la fiche est correctement insérée dans la prise.

#### FONCTIONNEMENT

- Avant utilisation, veillez à assembler complètement l'appareil conformément aux instructions. Ne démontez pas l'appareil et ne l'utilisez pas si l'anneau amplificateur n'est pas installé.
- En mode chauffage, l'appareil ne fonctionne que si la température cible est supérieure à celle de la pièce.
- Lorsque le mode chauffage est sélectionné, un bref cycle d'étalement s'amorce. Le flux d'air est régulé automatiquement pendant ce cycle. Une fois le cycle d'étalement terminé, le flux d'air revient à la puissance sélectionnée.
- L'appareil n'oscille pas en cas de pression sur les boutons de commande.
- Ne graissez ou ne lubrifiez aucun élément de cet appareil.

#### UTILISATION SANS LA TÉLÉCOMMANDE

- Appuyez sur le bouton marche de l'appareil pour le mettre en marche ou l'arrêter.
- Appuyez sur le bouton veille de l'appareil et maintenez-le enfoncé pour régler la température cible. La température cible augmente au maximum, puis diminue. Si elle est définie sur 0 °C, l'appareil passe du mode chauffage au mode refroidissement.
- Le flux d'air, les modes chauffage diffus et personnel, la fonction d'oscillation et les commandes du programmeur ne peuvent être activés sans la télécommande.

#### FONCTION D'INCLINAISON

- Tenez délicatement la base et l'unité principale. Inclinez l'amplificateur vers l'avant ou l'arrière pour obtenir l'angle requis pour le flux d'air.

#### ARRÊT AUTOMATIQUE

- Pour des raisons de sécurité, cet appareil est doté de disjoncteurs automatiques qui s'activent si l'appareil est renversé ou s'il surchauffe. Si la sécurité est active, débranchez l'appareil et laissez-le refroidir. Avant de redémarrer l'appareil, éliminez les éventuelles obstructions et assurez-vous que l'appareil est posé sur une surface dure et plane.
- En mode chauffage, l'appareil s'éteint automatiquement au bout de 9 heures de fonctionnement continu et repasse en mode veille. Pour redémarrer l'appareil, appuyez sur le bouton marche de la télécommande celui situé sur la base de l'appareil.

#### DÉPANNAGE

- Codes de panne F4, F5, F6 : Si l'un de ces codes s'affiche à l'écran, débranchez l'appareil, attendez 30 à 60 secondes et/ou branchez l'appareil sur une autre prise de courant. Si le code de panne continue de s'afficher, contactez le Service consommateurs Dyson.
- Codes de panne F2, F3, F7 : Si l'un de ces codes s'affiche à l'écran, contactez le Service consommateurs Dyson.

#### REMPLACEMENT DE LA PILE



#### ATTENTION

- Dévissez le compartiment à pile de la télécommande. Détachez la base et tirez dessus pour retirer la pile.
- N'installez pas les piles à l'envers et ne provoquez pas de court-circuit.
- Ne tentez pas d'ouvrir ou de recharger les piles. Tenez-les à l'écart de toute flamme.
- Remplacez toujours la vis de la télécommande et reportez-vous aux dangers liés à la pile à la section Avertissement.
- Suivez les instructions du fabricant des piles lors de l'installation de nouvelles piles (type CR2032).
- Des fonctions limitées sont disponibles sans la télécommande (voir « Utilisation sans la télécommande »).

#### INFORMATIONS DE MISE AU REBUT

- Les produits Dyson sont fabriqués à partir de matériaux hautement recyclables. Recyclez-les si possible.
- Mettez au rebut ou recyclez la batterie conformément à la réglementation et aux arrêtés locaux.
- Ce marquage indique que ce produit ne doit pas être jeté avec les déchets ménagers dans l'ensemble de l'UE. Pour éviter tout effet nocif d'une élimination non contrôlée des déchets sur l'environnement et la santé, recyclez ce produit de manière responsable, de sorte à encourager la réutilisation durable des ressources en matériaux. Pour renvoyer votre appareil usagé, utilisez les réseaux de retour et de collecte, ou contactez le revendeur du produit, qui sera en mesure de le recycler d'une manière respectueuse de l'environnement.
- Conservez les batteries usagées hors de portée des enfants car elle présentent toujours un risque en cas d'ingestion.
- La batterie doit être retirée de l'appareil avant la mise au rebut de ce dernier.

#### GARANTIE LIMITÉE DE 2 ANS

Conditions générales de la garantie limitée de 2 ans Dyson

#### CE QUI EST COUVERT

- La réparation ou le remplacement de votre appareil Dyson (à l'entière discrétion de Dyson) s'il présente un défaut matériel, de fabrication ou de fonctionnement dans les 2 ans à compter de la date d'achat ou de livraison. (Si une pièce n'est

plus disponible ou fabriquée, Dyson la remplacera par une pièce fonctionnelle équivalente.)

- Lorsque l'appareil est vendu en dehors de l'UE, cette garantie n'est valable que si l'appareil est utilisé dans le pays dans lequel il a été vendu.
- Lorsque l'appareil est vendu dans l'UE, cette garantie n'est valable que (i) si l'appareil est utilisé dans le pays dans lequel il a été vendu ou, (ii) lorsque l'appareil est utilisé en Allemagne, en Autriche, en Belgique, en Espagne, en France, en Irlande, en Italie, aux Pays-Bas ou au Royaume-Uni, si le même modèle est vendu à la même tension nominale dans ce pays.

#### CE QUI N'EST PAS COUVERT

- Dyson ne garantit pas la réparation ni le remplacement d'un produit si le défaut est dû à :
  - Dommages accidentels ou défauts causés par une mauvaise utilisation, un entretien incorrect, une utilisation abusive, une négligence, une utilisation dangereuse ou une manipulation de l'appareil non conforme aux instructions du manuel de l'utilisateur Dyson.
  - Une usure normale (ex. : fusible, brosse, etc.).
  - Des dommages accidentels ou des défauts causés par une mauvaise utilisation, un entretien incorrect, une utilisation abusive, une négligence, une utilisation dangereuse ou une manipulation de l'appareil non conforme aux instructions du manuel de l'utilisateur Dyson
  - Des dommages résultant d'une utilisation non conforme à la plaque signalétique.
  - Obstructions : veuillez vous référer au verso pour des précisions concernant l'élimination des éléments pouvant venir obstruer l'appareil.
  - Utilisation de l'appareil en dehors du pays d'achat.
  - L'utilisation de pièces et d'accessoires autres que Dyson
  - Dommages liés à des facteurs externes tel que le transport, les conditions climatiques, des pannes électriques ou des phénomènes de surtensions.
  - des réparations ou modifications effectuées par des personnes autres que Dyson ou ses agents agréés
  - Pannes causées par des circonstances hors du contrôle de Dyson.
- En cas de doute sur les éléments couverts par votre garantie, veuillez contacter le Service consommateurs Dyson.

#### ENREGISTREZ-VOUS COMME PROPRIÉTAIRE D'UN APPAREIL DYSON

Pour nous aider à garantir un service rapide et efficace, veuillez vous enregistrer en tant que propriétaire d'un appareil Dyson. Vous pouvez le faire de trois manières :

- En ligne à l'adresse [www.dyson.fr](http://www.dyson.fr)
- En contactant le Service Consommateurs Dyson au 0800 94 58 01.
- En remplissant le formulaire joint et en le renvoyant.

Cet enregistrement confirmera que vous êtes propriétaire de l'appareil Dyson en cas de pertes et nous permettra de vous contacter si nécessaire.

#### SERVICE CONSOMMATEURS DYSON

Pour toute question concernant votre appareil Dyson, appelez le Service consommateurs Dyson et munis du numéro de série ainsi que les informations relatives à la date et au lieu d'achat, ou contactez-nous via le site Web.

Le numéro de série se trouve sur la base du produit.

La plupart des questions peuvent être résolues par l'un de nos experts du service consommateur Dyson.

#### INFORMATIONS IMPORTANTES CONCERNANT LA PROTECTION DES DONNÉES

Lors de l'enregistrement de votre appareil Dyson :

- Vous devez nous fournir des coordonnées de base pour pouvoir enregistrer votre appareil et nous permettre de vous offrir la garantie.
- Lors de votre enregistrement, vous aurez la possibilité d'indiquer si vous souhaitez ou non recevoir des communications de notre part. Si vous choisissez de recevoir des communications de la part de Dyson, nous vous enverrons nos offres spéciales détaillées et des informations sur nos toutes dernières innovations.
- Nous ne vendrons jamais vos informations à des tiers et nous utiliserons les informations que vous partagez avec nous uniquement tel que défini dans nos politiques de confidentialité, disponibles sur notre site Web, à la page [privacy.dyson.com](http://privacy.dyson.com).



## UTILIZZO DELL'APPARECCHIO DYSON

**PRIMA DI PROCEDERE, SI PREGA DI LEGGERE LE "NORME DI SICUREZZA IMPORTANTI" DEL PRESENTE MANUALE DELL'UTENTE DYSON.**

### MANUTENZIONE DELL'APPARECCHIO DYSON

- Non eseguire interventi di riparazione o manutenzione al di fuori di quelli descritti in questo manuale dell'utente Dyson o consigliati dal Centro Assistenza Dyson.
- Scollegare sempre la spina dall'alimentazione prima di verificare la presenza di problemi. Se l'apparecchio non funziona, controllare innanzitutto che la presa sia alimentata e che la spina sia inserita nella presa in modo corretto.

### FUNZIONAMENTO

- Prima dell'utilizzo, accertarsi che l'apparecchio sia stato montato seguendo le istruzioni. Non smontare l'apparecchio o utilizzarlo senza l'anello amplificatore installato.
- Per il funzionamento dell'apparecchio, la temperatura obiettivo deve essere superiore alla temperatura ambiente.
- Tutte le volte che viene selezionata la modalità di riscaldamento, parte un breve ciclo di calibrazione. Durante questo ciclo, il flusso d'aria viene controllato automaticamente. Una volta terminato il ciclo di calibrazione, la velocità del flusso d'aria tornerà a quella selezionata.
- L'apparecchio non oscillerà quando si premono i pulsanti di controllo.
- Non lubrificare alcuna parte dell'apparecchio.

### CONTROLLO SENZA TELECOMANDO

- Premere il pulsante Standby sull'apparecchio per l'accensione/spengimento.
- Tenere premuto il pulsante Standby sull'apparecchio per regolare la temperatura di mandata; tale temperatura raggiungerà un punto massimo prima di diminuire. Se la temperatura è impostata a 0 °C, dalla modalità di riscaldamento si passerà alla modalità di raffreddamento.
- Il flusso d'aria, le modalità diffuse e direzionate, la funzione di oscillazione e i controlli del timer di spegnimento non possono essere impostati senza telecomando.

### FUNZIONE DI INCLINAZIONE

- Sorreggere con cautela la base e il corpo principale, inclinare l'anello amplificatore in avanti o indietro fino a ottenere l'angolazione del flusso d'aria desiderata.

### SPENNIMENTO AUTOMATICO

- Per la massima sicurezza degli utenti, questo apparecchio è dotato di interruttori di spegnimento automatico che scattano in caso di ribaltamento o surriscaldamento. In questi casi, scollegare l'apparecchio dalla presa di corrente e lasciarlo raffreddare. Prima di riaccenderlo, controllare che non siano presenti intasamenti o, eventualmente, eliminarli e assicurarsi che l'apparecchio sia collocato su una superficie stabile e piana.
- In modalità di riscaldamento l'apparecchio si spegnerà automaticamente dopo nove ore di uso continuo e tornerà alla modalità di standby. Per riavviare la macchina, premere il pulsante di accensione sul telecomando oppure quello presente alla base del dispositivo.

### RISOLUZIONE DEI PROBLEMI

- Codici errore F4, F5, F6: se sul display viene visualizzato uno dei seguenti codici, scollegare l'apparecchio dalla presa di corrente, attendere da 30 a 60 secondi e collegarlo a una presa di corrente diversa. Se si continua a presentare il codice errore, contattare il Centro Assistenza Dyson.
- Codici errore F2, F3, F7: se sul display viene visualizzato uno dei seguenti codici, contattare il Centro Assistenza Dyson.

### SOSTITUZIONE DELLA BATTERIA



#### ATTENZIONE

- Svitare il comparto batteria del telecomando. Allentare la base e tirare per rimuovere la batteria.
- Non installare le batterie al contrario e non cortocircuitarle.
- Non cercare di smontare o caricare le batterie. Tenere lontano dal fuoco.
- Reinserrire sempre la vite nel telecomando e consultare la sezione di avvertenze sui rischi legati alla batteria.
- Seguire le istruzioni del produttore per l'installazione delle batterie nuove (tipo di batteria CR 2032).
- Senza telecomando sono disponibili funzionalità limitate (consultare la sezione 'Controllo senza telecomando').

### INFORMAZIONI SULLO SMALTIMENTO

- I prodotti Dyson sono realizzati con materiali altamente riciclabili. Riciclare il prodotto quando possibile.
  - Smaltire o riciclare la batteria secondo le procedure previste dalle ordinanze o normative locali.
-  Questo contrassegno indica che il prodotto non deve essere smaltito insieme ad altri rifiuti domestici sul territorio dell'UE. Per evitare danni all'ambiente o alla salute derivanti dallo smaltimento incontrollato, riciclare responsabilmente per promuovere il recupero sostenibile delle risorse materiali. Per restituire il dispositivo usato, servirsi dei sistemi di conferimento e raccolta o contattare il commerciante presso il quale è stato acquistato il prodotto, che provvederà ad affidarlo ai servizi di riciclo ecocompatibile. Le autorità o il rivenditore locali saranno in grado di indicarvi l'impianto di riciclaggio più vicino.
- Tenere le batterie usate lontano dalla portata dei bambini poiché potrebbero arrecare danno se ingerite.
  - La batteria deve essere rimossa prima di smaltire l'apparecchio.

### GARANZIA LIMITATA DI 2 ANNI

Termini e condizioni della garanzia di 2 anni Dyson.

- La garanzia diventa effettiva alla data d'acquisto (o alla data di consegna se avviene successivamente)
- La manutenzione viene eseguita da Dyson o da agenti autorizzati.
- Tutte le parti che vengono sostituite diventano proprietà di Dyson.

- La riparazione e la sostituzione del ventilatore in garanzia non estenderà il periodo di garanzia.
- La garanzia prevede benefici aggiuntivi rispetto alla normativa sui diritti dei consumatori e non ne preclude la validità.
- È necessario fornire un documento che attesti l'acquisto/la consegna (sia l'originale che tutti i successivi) prima che venga eseguita la manutenzione sul vostro apparecchio. Senza questa prova, la manutenzione eseguita vi sarà addebitata. Si prega di conservare la fattura o lo scontrino.

### COSA COPRE LA GARANZIA?

La riparazione o la sostituzione dell'apparecchio (a discrezione di Dyson) è garantita se è accertato che il malfunzionamento deriva da materiali difettosi, di produzione o funzioni errate, entro 2 anni dall'acquisto (se qualche pezzo non è più disponibile o fuori produzione, Dyson lo sostituirà con una parte di ricambio funzionante).

- Nel caso in cui l'apparecchio sia venduto al di fuori della UE, la presente garanzia sarà valida soltanto se (I) l'apparecchio viene utilizzato nel Paese in cui è stato venduto.
- (II) se l'apparecchio viene utilizzato in Austria, Belgio, Francia, Germania, Irlanda, Italia, Paesi Bassi, Spagna o Regno Unito e lo stesso modello dell'apparecchio è venduto alla stessa tensione nominale nel Paese in questione.

### COSA NON COPRE LA GARANZIA?

- Danni causati dalla mancata manutenzione consigliata dell'apparecchio.
- Dyson non è responsabile per i costi di riparazione o di sostituzione di un prodotto in caso di: Normale usura.
- Danneggiamento accidentale, difetti causati da un uso negligente, incuria, trascuratezza, disattenzione o da un utilizzo difforme rispetto a quanto indicato in questo manuale.
- Danneggiamento causato da un uso non conforme rispetto a quanto riportato sulla targhetta.
- Blocchi - fare riferimento al relativo paragrafo per i dettagli su come sbloccare l'apparecchio.
- Uso dell'apparecchio fuori dal paese in cui è stato acquistato.
- Uso di parti e accessori diversi da quelli prodotti o raccomandati Dyson.
- Danneggiamenti causati da elementi esterni, quali spostamento, condizioni climatiche, interruzione di elettricità o sbalzi di tensione.
- Riparazioni o modifiche apportate da terzi, diversi da Dyson o dai suoi agenti autorizzati.
- Guasti causati da circostanze al di fuori del controllo di Dyson.
- In caso di dubbi su cosa è coperto dalla garanzia, contattare il Centro Assistenza Dyson.

Ricordare: disinserire sempre la spina dalla presa prima di verificare i problemi. Se l'apparecchio non funziona, prima controllare che la presa sia alimentata da corrente elettrica e che la spina sia correttamente inserita nella presa.

Se si verificano ancora problemi con il ventilatore Dyson, si prega di rivolgersi al Centro Assistenza Dyson.

### SI PREGA DI REGISTRARSI COME PROPRIETARI DI UN APPARECCHIO DYSON

#### GRAZIE PER AVER SCELTO DI ACQUISTARE UN APPARECCHIO DYSON.

Per a essere sicuri di ricevere un servizio rapido ed efficiente, si prega di registrarsi come proprietario dell'apparecchio Dyson in uno dei seguenti modi:

- Online su [www.dyson.it](http://www.dyson.it)
  - Al telefono contattando il Centro Assistenza Dyson
- Questo confermerà la proprietà del dell'apparecchio Dyson nel caso in cui venga perduta la garanzia, e ci permette di contattare i clienti se necessario.

### INFORMAZIONI IMPORTANTI SULLA TUTELA DEI DATI

Quando si registra l'apparecchio Dyson:

- È necessario fornire i dati di contatto principali, per registrare il prodotto e consentirci di fornire assistenza durante il periodo di garanzia.
- In fase di registrazione, si può scegliere di ricevere o meno comunicazioni da parte nostra. Se si acconsente a ricevere comunicazioni da parte di Dyson, verranno inviate informazioni relative a promozioni speciali e notizie sui nostri ultimi prodotti.
- Non venderemo a terzi le informazioni ricevute, che saranno utilizzate esclusivamente in conformità con la policy sulla privacy, consultabile sul nostro sito [web.privacy.dyson.com](http://web.privacy.dyson.com)

### INFORMAZIONI SULLA CONFORMITÀ

2,4 GHz, 10 mW max

Con la presente, Dyson dichiara che questo prodotto è conforme ai requisiti essenziali e alle altre disposizioni fondamentali della direttiva 2014/53/UE.

Dichiarazione CE di conformità:

[www.dyson.it/support/compliance.aspx](http://www.dyson.it/support/compliance.aspx)

**UW DYSON-APPARAAT GEBRUIKEN****LEES DE 'BELANGRIJKE VEILIGHEIDSLINSTRUCTIES' IN UW DYSON-  
GEBRUIKERSHANDLEIDING VOORDAT U VERDER GAAT.****UW DYSON-APPARAAT ONDERHOUDEN**

- Voer geen onderhoud of reparatiewerk uit anders dan hetgeen in uw Dyson-gebruikershandleiding wordt toegelicht of door de Dyson Helpline wordt geadviseerd.
- Haal altijd de stekker uit het stopcontact voordat u controleert op problemen. Als het apparaat niet werkt, dient u eerst te controleren of het stopcontact is aangesloten op de stroom en of de stekker goed in het stopcontact zit.

**GEBRUIKEN**

- Zorg ervoor dat het apparaat volledig is gemonteerd volgens de instructies, voordat u het gebruikt. Demonteer of gebruik het apparaat niet zonder dat de luchtstroomversterker is gemonteerd.
- Dit apparaat werkt alleen als de doeltemperatuur hoger is dan de kamertemperatuur.
- Elke keer dat de verwarmingsmodus wordt geselecteerd, wordt er een korte kalibratiecyclus uitgevoerd. De luchtstroom wordt tijdens deze cyclus automatisch aangepast. Als de kalibratiecyclus eenmaal is voltooid, keert het apparaat weer terug naar de geselecteerde luchtstroomsnelheid.
- Het apparaat draait niet als de bedieningsknoppen ingedrukt worden.
- Smeer geen onderdelen van dit apparaat.

**BEDIENEN ZONDER AFSTANDSBEDIENING**

- Druk op de standby-knop op het apparaat om het IN/UIT te schakelen.
- Houd de stand-byknop op het apparaat ingedrukt om de doeltemperatuur aan te passen. De doeltemperatuur neemt toe tot maximaal voordat hij afneemt. Als de doeltemperatuur is ingesteld op 0°C verandert de verwarmingsmodus naar koelmodus.
- De luchtstroomsnelheid, standen voor warmteverspreiding of persoonlijke verwarming, draai beweging en slaaptimer kunnen niet bediend worden zonder de afstandsbediening.

**KANTELFUNCTIE**

- Houd de bodemplaat en onderkant van de apparaat stevig vast. Kantel de bladzijde naar voren of achteren voor de gewenste luchtstroomhoek.

**AUTOMATISCH UITSCHAKELEN**

- Voor uw veiligheid is dit apparaat uitgerust met een automatische uitschakelfunctie die in werking treedt als het apparaat omvalt of oververhit raakt. Als deze functie in werking treedt, trek dan de stekker uit het stopcontact en laat het apparaat afkoelen. Controleer voordat u het apparaat weer inschakelt op eventuele verstoppingen en verwijder die, en zorg ervoor dat het apparaat op een stevig, vlak oppervlak staat.
- Wanneer het apparaat in de verwarmingsmodus staat, zal de automatische uitschakelfunctie het apparaat na 9 gebruiksuren uitschakelen en terugkeren in de stand-bymodus. Om de machine opnieuw op te starten gebruikt u de aan-/uit-knop op de afstandsbediening of op de onderkant van het apparaat.

**PROBLEEMOPLOSSING**

- Foutcodes F4, F5, F6: Als een van deze codes op het display verschijnt trekt u het apparaat uit het stopcontact, wacht u 30 tot 60 seconden en/of steekt u het apparaat in een ander stopcontact. Neem contact op met de Dyson Helpdesk als u de foutcode blijft ontvangen.
- Foutcodes F2, F3, F7: Neem contact op met de Dyson Helpdesk als een van deze codes verschijnt.

**DE BATTERIJ VERVANGEN****LET OP**

- Schroef het batterijvak op de afstandsbediening los. Maak de onderzijde los en trek om de batterij te verwijderen.
- Plaats de batterijen niet in omgekeerde richting en probeer ze niet kort te sluiten.
- Probeer de batterijen niet te demonteren of op te laden. Uit de buurt van vuur houden.
- Plaats de schroef altijd terug in de afstandsbediening en raadpleeg het de paragraaf over het gevaar van batterijen in het hoofdstuk waarschuwingen.
- Volg de instructies van de batterijfabrikant bij het plaatsen van nieuwe batterijen (batterijtype CR 2032).
- Zonder de afstandsbediening is sprake van beperkte functionaliteit (zie 'Bedienen zonder afstandsbediening').

**HINWIJSE ZUR ENTSORGUNG**

- Produkte von Dyson bestehen aus hochwertigem, wiederverwertbarem Material. Entsorgen Sie dieses Produkt auf verantwortungsvolle Weise und führen Sie es nach Möglichkeit einer Wiederverwertung zu.
- Bitte entsorgen oder recyceln Sie den Akku gemäß den entsprechenden örtlichen Bestimmungen.
- Diese Kennzeichnung bedeutet, dass dieses Produkt innerhalb der EU nicht zusammen mit dem normalen Haushaltsmüll entsorgt werden darf. Damit durch unkontrollierte Abfallentsorgung verursachte mögliche Umwelt- oder Gesundheitsschäden verhindert werden können, entsorgen Sie dieses Produkt bitte ordnungsgemäß, um die nachhaltige Wiederverwertung von stofflichen Ressourcen zu fördern. Nutzen Sie zur Rückgabe Ihres gebrauchten Geräts bitte die entsprechenden Rückgabe- und Sammelsysteme oder wenden Sie sich an den Händler, bei dem das Produkt gekauft wurde. Ihre Gemeinde oder Ihr Händler kann Sie über die nächstgelegene Recyclinganlage informieren.
- Altbatterien von Kindern fernhalten, da diese bei Verschlucken gesundheitliche Schäden verursachen können.
- Der Akku sollte zur getrennten Wiederverwertung entfernt werden.

**2 JAAR BEPERKTE GARANTIE**

Voorwaarden van uw 2 jarige Dyson garantie.

- De garantie gaat in op de datum van aankoop (of de datum van levering als die later plaatsvindt).
- Alle werkzaamheden worden uitgevoerd door Dyson of diens bevoegde vertegenwoordigers.
- Onderdelen die worden vervangen, worden eigendom van Dyson.
- De reparatie en het herstel van het apparaat tijdens de garantietermijn verlengt de garantietermijn niet.
- De garantie biedt voordelen die aanvullend zijn op uw wettelijke rechten als consument en laten deze onaangetast.
- U dient een bewijs van levering/aankoop te overleggen voordat werkzaamheden aan het apparaat kunnen worden uitgevoerd. Zonder dit bewijs zullen uitgevoerde werkzaamheden in rekening worden gebracht. Bewaar uw bon of ontvangstbewijs.

**WAT WORDT VERGOED**

- De reparatie of vervanging van het apparaat (ter beoordeling van Dyson) als het apparaat defect wordt bevonden vanwege gebrekkige materialen, uitvoering of functioneren binnen 2 jaar na aankoop of levering (als een onderdeel niet meer verkrijgbaar is of uit de productie is gehaald, zal Dyson het vervangen door een onderdeel dat de functie ervan vervangt).
- Indien dit apparaat buiten de EU wordt verkocht, is de garantie alleen van kracht als het apparaat wordt gebruikt in het land waarin het werd verkocht.
- Indien dit apparaat binnen de EU wordt verkocht, geldt deze garantie uitsluitend (i) als het apparaat wordt gebruikt in het land waarin het werd verkocht, of (ii) als het apparaat wordt gebruikt in België, Duitsland, Frankrijk, Ierland, Italië, Luxemburg, Nederland, Oostenrijk, Spanje of het Verenigd Koninkrijk en als hetzelfde model als dit apparaat met hetzelfde vermogen in het desbetreffende land wordt verkocht.

**WAT WORDT NIET VERGOED**

- Schade die is veroorzaakt door het niet uitvoeren van het aanbevolen apparaatonderhoud.  
Dyson is niet aansprakelijk voor reparatie- of vervangingskosten van een apparaat die worden gemaakt als gevolg van:
- Normale slijtage.
- Onopzettelijke schade, defecten veroorzaakt door nalatig gebruik of onderhoud, verwaarlozing, onvoorzichtig gebruik van of omgaan met het apparaat dat niet in overeenstemming is met deze handleiding.
- Schade als gevolg van gebruik dat niet in overeenstemming is met het typeplaatje.
- Verstoppingen – zie volgende bladzijde voor informatie over hoe het apparaat ontstopt kan worden.
- Gebruik van het apparaat buiten het land van aankoop.
- Gebruik van andere onderdelen en accessoires dan die door Dyson worden geproduceerd of aanbevolen.
- Schade door externe omstandigheden zoals vervoer, weer, stroomonderbrekingen of -storingen.
- Reparaties of wijzigingen die zijn uitgevoerd door andere partijen dan Dyson of diens bevoegde vertegenwoordigers.
- Defecten veroorzaakt door omstandigheden buiten Dysons macht.
- Als u twijfelt hebt over de dekking van de garantie, bel dan de Dyson Benelux Helpdesk

**REGISTREREN ALS EIGENAAR VAN EEN DYSON APPARAAT  
BEDANKT DAT U VOOR EEN DYSON APPARAAT GEKOZEN HEBT.**

Om ons te helpen ervoor te zorgen dat u snelle en efficiënte service ontvangt, dient u zich te registreren als eigenaar van een Dyson apparaat. Er zijn 3 manieren om dit te doen:

- Online op [www.dyson.nl](http://www.dyson.nl) of [www.dyson.be](http://www.dyson.be)
  - Door de Dyson Benelux Helpdesk te bellen.
  - Vul het bijgevoegde formulier in en stuur het naar ons op.
- Dit bevestigt dat het Dyson apparaat uw eigendom is in geval van schade voor de verzekering en stelt ons in staat om contact met u op te nemen indien nodig.

**DYSON BENELUX HELPDESK**

Als u een vraag hebt over uw Dyson het apparaat, bel dan de Dyson Benelux Helpdesk en geef uw serienummer door en de gegevens over waar en wanneer u het apparaat gekocht hebt, of neem contact met ons op via de website.

Het serienummer bevindt zich aan de onderkant van het apparaat.

De meeste vragen kunnen telefonisch worden opgelost door een van onze Dyson Benelux Helpdeskmedewerkers.

Als uw apparaat gerepareerd moet worden, bel dan de Dyson Benelux Helpdesk, zodat we de beschikbare mogelijkheden kunnen bespreken. Als uw apparaat onder de garantie valt, en de reparatie gedekt wordt, zal het apparaat kosteloos gerepareerd worden.

**BELANGRIJKE INFORMATIE OVER GEGEVENSBEVEILIGING**

Bij het registreren van uw Dyson apparaat:

- Om uw apparaat te registreren verstrekt u uw standaard gegevens en om ons in staat te stellen om uw garantie te ondersteunen.
- Bij het registreren hebt u de mogelijkheid om te kiezen of u wel of niet communicatie van ons wilt ontvangen. Als u kiest voor het ontvangen van communicatie van Dyson, sturen wij u informatie over speciale aanbiedingen en nieuws over onze innovaties.
- Wij verkopen uw gegevens nooit aan derden en wij gebruiken alleen gegevens die u met ons deelt zoals gedefinieerd in ons privacybeleid dat beschikbaar is op onze website [privacy.dyson.com](http://privacy.dyson.com)

**CONFORMITEITSINFORMATIE**

2.4GHz, max 10mW

Bij deze verklaart Dyson dat dit product voldoet aan de essentiële vereisten en andere relevante bepalingen van de richtlijn 2014/53/EU.

EG-conformiteitsverklaring:

<https://www.dyson.nl/support/compliance.aspx>

## OBŚŁUGA URZĄDZENIA DYSON

### PRZED ROZPOCZĘCIEM UŻYTKOWANIA NALEŻY SIĘ ZAPOZNAĆ Z SEKCJĄ „INSTRUKCJA BEZPIECZEŃSTWA” W PODRĘCZNIKU UŻYTKOWNIKA FIRMY DYSON.

#### KONSERWACJA URZĄDZENIA FIRMY DYSON

- Nie przeprowadzać prac konserwacyjnych lub naprawczych innych niż określone w podręczniku użytkownika firmy Dyson lub zalecane przez Infolinię Dyson.
- Przed każdą próbą usunięcia usterki należy odłączyć wtyczkę od źródła zasilania sieciowego. Jeśli urządzenie nie działa, najpierw należy sprawdzić, czy przez gniazdko sieci zasilającej jest dostarczana energia elektryczna oraz czy wtyczka jest poprawnie włożona do gniazdka.

#### OBŚŁUGA

- Przed rozpoczęciem korzystania z urządzenia należy upewnić się, że jest ono kompletnie zmontowane zgodnie z instrukcjami. Nie rozmontowywać urządzenia ani nie używać go bez zamocowanej obręczy.
- Urządzenie nie włączy się, jeśli temperatura docelowa nie będzie wyższa od temperatury pokojowej.
- Wybór trybu nagrzewania powoduje przeprowadzenie krótkiego cyklu kalibracji. W tym cyklu sterowanie przepływem powietrza odbywa się automatycznie. Po zakończeniu kalibracji zostanie przywrócona wybrana prędkość przepływu powietrza.
- Urządzenie nie będzie się poruszać podczas naciskania przycisków sterowania.
- Nie należy smarować żadnych części tego urządzenia.

#### OBŚŁUGA BEZ PILOTA ZDALNEGO STEROWANIA

- Naciśnij przycisk zasilania na urządzeniu, aby je włączyć/wyłączyć.
- Naciśnij i przytrzymaj przycisk trybu gotowości na urządzeniu, aby wyregulować temperaturę docelową. Temperatura docelowa zostanie zwiększona do maksimum, a następnie zmniejszona. Jeżeli temperatura docelowa zostanie ustawiona na 0°C, tryb nagrzewania zostanie przełączony na tryb chłodzenia.
- Funkcję przepływu powietrza, trybów nagrzewania rozproszonego i ukierunkowanego, ruchów urządzenia i wtycznika czasowego nie można obsługiwać bez pilota zdalnego sterowania.

#### FUNKCJA ODCHYLENIA

- Ostrożnie przytrzymać podstawę i korpus. Odchylić obręcz do przodu lub do tyłu, do uzyskaniażądanego kąta przepływu powietrza.

#### WYŁĄCZNIK AUTOMATYCZNY

- W celu zapewnienia bezpieczeństwa urządzenie wyposażono w automatyczne wyłączniki, uaktywniane wtedy, gdy urządzenie się przewróci lub przegrzeje. W przypadku uaktywnienia wyłączników należy odłączyć urządzenie od zasilania i poczekać, aż ostygnie. Przed jego ponownym uruchomieniem należy sprawdzić, czy otwory nie są zablokowane, i ustawić na twardej, poziomej powierzchni.
- W trybie nagrzewania po 9 godzinach pracy następuje automatyczne wyłączenie urządzenia i powrót do trybu gotowości. Aby ponownie uruchomić urządzenie, należy użyć przycisku zasilania na pilocie lub podstawie urządzenia.

#### ROZWIĄZYWANIE PROBLEMÓW

- Kody awarii F4, F5, F6: W przypadku wyświetlenia na ekranie jednego z tych kodów należy odłączyć urządzenie od zasilania, odczekać od 30 do 60 sekund i (lub) podłączyć urządzenie do innego gniazda zasilania. Jeżeli kod awarii będzie nadal wyświetlany, należy skontaktować się z infolinią Dyson.
- Kody awarii F2, F3, F7: W przypadku wyświetlenia na ekranie jednego z tych kodów należy skontaktować się z infolinią Dyson.

#### WYMIANA BATERII



#### OSTRZEŻENIE

- Odkręcić pokrywę wnętrza na baterie pilota zdalnego sterowania. Poluzować podstawę i pociągnąć, aby wyjąć baterie.
- Należy włożyć nową baterię zgodnie z polaryzacją, aby nie spowodować zwarcia.
- Baterii nie należy rozbiierać ani ładować. Przechowywać z dala od ognia.
- Należy zawsze zadbać, by śruba w pilocie była zakręcona. Należy również zapoznać się z ostrzeżeniami dotyczącymi obsługi baterii.
- Montując nowe baterie, należy postępować zgodnie z instrukcjami producenta baterii (typ baterii CR 2032).
- Bez pilota zdalnego sterowania można korzystać tylko z niektórych funkcji (patrz „Obsługa bez pilota zdalnego sterowania”).

#### INFORMACJE O UTYLIZACJI

- Produkty Dyson są wykonane z wysokiej klasy materiałów nadających się do recyklingu. Jeśli tylko to możliwe, należy oddać produkty Dyson do recyklingu.
- Baterie należy utylizować lub poddać recyklingowi zgodnie z przepisami miejscowego prawa lub rozporządzeniami.
- Oznaczenie to wskazuje, że na terenie krajów członkowskich Unii Europejskiej nie należy utylizować tego produktu wraz z innymi odpadami z gospodarstw domowych. W celu uniknięcia potencjalnego zagrożenia dla środowiska lub ludzi, spowodowanego niekontrolowaną utylizacją odpadów, należy odpowiedzialnie poddawać produkt recyklingowi, a tym samym promować ekologiczne powtórne przetwarzanie zasobów materiałowych. Aby zwrócić zużyte urządzenie, należy skorzystać z systemu zwrotu i odbioru lub skontaktować się ze sprzedawcą, u którego produkt został zakupiony. Sprzedawca przekaże go do bezpiecznego ekologicznie recyklingu.
- Zużyte baterie należy przechowywać poza zasięgiem dzieci. Połknięcie baterii może być niebezpieczne.
- Przed utylizacją urządzenia należy wymontować z niego baterię.

#### OGRANICZONA 2-LETNIA GWARANCJA

Warunki i zasady 2-letniej gwarancji Dyson.

- Gwarancja jest ważna od dnia zakupu (lub daty dostarczenia towaru, jeśli jest późniejsza niż data zakupu).

- Wszystkie prace serwisowe muszą być przeprowadzane przez firmę Dyson lub jej autoryzowane punkty serwisowe.
  - Wszystkie wymienione części przechodzą na własność firmy Dyson.
  - Naprawa i wymiana urządzenia w czasie trwania gwarancji nie przedłużają czasu gwarancji.
  - Gwarancja dostarcza korzyści, które są dodatkowe i nie wpływają na statutowe prawa konsumenckie.
  - Przed każdą pracą serwisową dotyczącą urządzenia należy okazać dowód dostawy/zakupu. Bez okazania wymienionego dokumentu wszystkie prace będą przeprowadzane odpłatnie.
- Proszę zachować dowód zakupu lub dowód dostawy.

#### ZAKRES GWARANCJI

- Naprawa lub wymiana urządzenia (w zależności od decyzji firmy Dyson) jeśli urządzenie zostanie uznane za wadliwe z uwagi na wadliwe materiały, nieprawidłowe wykonanie lub działanie w przeciągu 2 lat od daty zakupu lub dostawy (jeśli jakkolwiek z części okaże się niedostępna lub wycofana z produkcji, Dyson zastąpi ją odpowiednią częścią zamienną).
- W przypadku sprzedaży tego urządzenia poza obszarem UE niniejsza gwarancja będzie ważna tylko wówczas, gdy urządzenie będzie używane w kraju, w którym zostało sprzedane.
- W przypadku sprzedaży urządzenia na terenie UE niniejsza gwarancja będzie ważna tylko wówczas, (i) gdy urządzenie będzie używane w kraju, w którym zostało sprzedane, lub (ii) gdy urządzenie będzie używane na terenie Austrii, Belgii, Francji, Irlandii, Holandii, Hiszpanii, Niemiec, Wielkiej Brytanii lub Włoch oraz gdy w odpowiednim kraju sprzedawany jest taki sam model urządzenia o takim samym napięciu znamionowym.

#### GWARANCJA NIE OBEJMUJE

- Uszkodzeń wynikających z nieprzeprowadzenia zalecanej konserwacji urządzenia. Dyson nie ponosi odpowiedzialności za koszty naprawy lub wymiany produktu uszkodzonego na skutek:
  - Standardowego zużycia się.
  - Przypadkowych uszkodzeń spowodowanych nieostrożnym użytkowaniem lub konserwacją, zaniedbaniem, niedbałością w użytkowaniu lub przeniesieniu urządzenia, niezgodnymi z tą instrukcją obsługi.
  - Szkód spowodowanych nieprawidłowym użytkowaniem niezgodnym z oznaczeniami na tabliczce znamionowej.
  - Błędów - aby usunąć blokady należy odnieść się do instrukcji zawartych na odwrocie.
  - Użytkowania urządzenia poza krajem, w którym został on zakupiony.
  - Użytkowania części i akcesoriów innych niż produkowane lub rekomendowane przez firmę Dyson.
  - Uszkodzeń spowodowanych przez siły zewnętrzne takie jak transport, warunki atmosferyczne, zmiany w napięciu i zasilaniu elektrycznym.
  - Napraw lub przeróbek przeprowadzanych przez strony inne niż firma Dyson lub jej autoryzowane serwisy.
  - Uszkodzeń spowodowanych przez okoliczności, na które firma Dyson nie ma wpływu.
  - W przypadku wątpliwości dotyczących zakresu gwarancji prosimy o kontakt z Działem Obsługi Klienta Firmy Dyson.
- DOKUMENTEM GWARANCYJNYM OBOWIĄZUJĄCYM NA TERENIE POLSKI JEST KARTA GWARANCYJNA WYŁĄCZNEGO DYSTRYBUTORA - FIRMY AGED - DOŁĄCZANA DO PRODUKTU.**

#### DZIAŁ OBSŁUGI KLIENTA FIRMY DYSON

W przypadku pytań odnośnie urządzenia Dyson prosimy o kontakt z Infolinią Dyson, podając numer seryjny urządzenia i szczegóły dotyczące okoliczności zakupu lub o kontakt poprzez stronę internetową.

Numer seryjny znajduje się na podstawie urządzenia.

Na większość pytań jesteśmy w stanie odpowiedzieć Państwu telefonicznie.

W tym celu prosimy o kontakt z Infolinią.

Jeśli urządzenie wymaga serwisowania, prosimy o kontakt z Infolinią w celu ustalenia możliwości działań. Jeśli urządzenie znajduje się na gwarancji pokrywającej rodzaj usterki, zostanie on naprawiony bezpłatnie.

#### WAŻNE INFORMACJE DOTYCZĄCE OCHRONY DANYCH

W przypadku rejestrowania produktu firmy Dyson:

- Aby zarejestrować produkt i umożliwić nam obsługę gwarancyjną, należy podać podstawowe informacje kontaktowe.
- Proces rejestracji obejmuje możliwość wyrażenia zgody na otrzymywanie od nas wiadomości. Jeśli wyrażono zgodę na otrzymywanie wiadomości od firmy Dyson, wówczas będziemy wysyłać szczegółowe informacje o ofertach specjalnych i powiadomienia o naszych innowacjach.
- Informacji kontaktowych nigdy nie sprzedamy innym firmom. Używamy ich tylko zgodnie z naszą polityką prywatności, która jest dostępna na naszej stronie: [privacy.dyson.com](https://www.privacy.dyson.com)

## ЭКСПЛУАТАЦИЯ УСТРОЙСТВА DYSON

**ПЕРЕД НАЧАЛОМ ИСПОЛЬЗОВАНИЯ ПРОЧИТАЙТЕ «ВАЖНЫЕ ИНСТРУКЦИИ ПО ТЕХНИКЕ БЕЗОПАСНОСТИ» В ДАННОМ РУКОВОДСТВЕ ПОЛЬЗОВАТЕЛЯ DYSON.**

### УХОД ЗА УСТРОЙСТВОМ DYSON

- Не производите каких-либо работ по обслуживанию или ремонту, кроме указанных в данном руководстве пользователя Dyson или рекомендованных службой поддержки компании Dyson.
- Перед устранением неполадок всегда отсоединяйте устройство от электросети. Если устройство не работает, сначала проверьте наличие тока в розетке электросети и правильность подключения устройства к розетке.

### ЭКСПЛУАТАЦИЯ

- Перед использованием убедитесь в том, что сборка устройства выполнена в точном соответствии с инструкциями. Не разбирайте устройство и не используйте его без прикрепленного контурного усилителя (верхняя овальная часть корпуса).
- Если заданная температура будет ниже комнатной, то устройство не будет работать в режиме обогрева.
- Каждый раз при выборе режима обогрева выполняется короткий цикл калибровки. На протяжении этого цикла управление скоростью воздушного потока осуществляется автоматически. После завершения цикла калибровки устройство переходит в режим работы с заданной скоростью потока воздуха.
- При нажатии кнопок управления устройство не будет вращаться.
- Не смазывайте какие-либо компоненты устройства.

### УПРАВЛЕНИЕ БЕЗ ПУЛЬТА ДУ

- Нажмите кнопку режима ожидания на устройстве для включения/выключения.
- Нажмите и удерживайте кнопку режима ожидания на устройстве для настройки нужной температуры. Температура увеличится до максимального значения перед уменьшением. Если для температуры будет установлено значение 0 °C, устройство переключится с режима обогрева на режим вентилятора.
- Мощность воздушного потока, рассеянный и направленный режим обдува функция вращающегося и элементы управления таймером не регулируются без пульта дистанционного управления.

### ФУНКЦИЯ НАКЛОНА

- Осторожно возьмитесь за основание и за основную часть корпуса. Наклоните усилитель вперед или назад для достижения необходимого угла воздушного потока.

### АВТОМАТИЧЕСКИЙ ПРЕДОХРАНИТЕЛЬ

- В целях безопасности устройство оснащено автоматическими выключателями, которые срабатывают при переворачивании или перегреве устройства. При срабатывании выключателей отсоедините устройство от электросети и дайте ему остыть. Перед повторным включением устройства проверьте его отверстия, уберите блокирующие предметы и убедитесь, что устройство находится на твердой и ровной поверхности.
- При непрерывной работе в режиме обогрева в течение 9 часов устройство автоматически выключается и возвращается в режим ожидания. Для повторного включения устройства нажмите кнопку питания на пульте дистанционного управления или на корпусе устройства.

### ПОИСК И УСТРАНЕНИЕ НЕИСПРАВНОСТЕЙ

- Коды неисправностей F4, F5, F6: если на дисплее устройства отображается один из этих кодов, отключите устройство от электросети, подождите 30–60 секунд и подключите устройство к другой розетке. Если код неисправности продолжает отображаться, обратитесь в службу поддержки компании Dyson.
- Коды неисправностей F2, F3, F7: если на дисплее устройства отображается один из этих кодов, обратитесь в службу поддержки компании Dyson.

### ЗАМЕНА БАТАРЕЕК

#### ПРЕДОСТЕРЕЖЕНИЕ

- Отверните винт батарейного отсека на пульте ДУ. Откройте крышку и извлеките батарейку.
- Не устанавливайте батарейки в обратном положении, чтобы не вызвать короткое замыкание.
- Не пытайтесь разбирать или заряжать батарейки. Не храните вблизи источников огня.
- Всегда возвращайте на место винт на пульте дистанционного управления и см. сведения о рисках, связанных с элементами питания, в разделе описания предупреждений.
- При установке новых батареек следуйте инструкциям производителя (тип батарейки CR 2032).
- Без использования пульта дистанционного управления доступно ограниченное число функций (см. «Управление без пульта ДУ»).

### ИНФОРМАЦИЯ ПО УТИЛИЗАЦИИ

- Устройства компании Dyson производятся из высококачественных материалов, допускающих переработку. По возможности сдавайте устройство на переработку.
- Утилизация или переработка элементов питания должна производиться в соответствии с местными предписаниями или постановлениями. Такая маркировка означает, что данное устройство не должно утилизироваться вместе с бытовыми отходами на всей территории ЕС. Во избежание загрязнения окружающей среды или причинения вреда здоровью людей из-за неконтролируемой утилизации отходов ответственно к переработке отходов, чтобы обеспечить экологически безопасное повторное использование материальных ресурсов. Для передачи устройства на утилизацию воспользуйтесь системами возврата и сбора отходов или обратитесь к розничному продавцу, у которого оно было приобретено. Продавец сможет обеспечить экологически безопасную

переработку устройства.

- Держите батарейки вне досягаемости для детей, так как они могут привести к травмам, если их проглотить.
- Перед утилизацией элемент питания необходимо извлечь из устройства.

### ОГРАНИЧЕННАЯ ГАРАНТИЯ НА 2 ГОДА

Условия и положения ограниченной гарантии компании Dyson на 2 года.

- Гарантия вступает в силу в день покупки (или в день доставки, если он следует за днем покупки).
- Все работы будут производиться компанией Dyson или ее уполномоченными агентами.
- Все заменяемые компоненты являются собственностью компании Dyson.
- Ремонт или замена устройства, находящегося на гарантии, не будет означать продления периода гарантии.
- Настоящая гарантия предоставляет вам преимущества, являющиеся дополнением к вашим законным правам как потребителя, и никоим образом не влияет на эти права.
- Перед ремонтом устройства вам необходимо предоставить документы (исходные и последующие), подтверждающие покупку/доставку устройства. Без этих документов все выполненные ремонтные работы подлежат оплате. Сохраняйте документы о получении и доставке продукта.

### ЧТО ПОКРЫВАЕТСЯ

- Ремонт или замена устройства (по усмотрению компании Dyson) при обнаружении дефекта из-за некачественных материалов, неправильной сборки или ошибок в работе в течение 2 лет с момента покупки или доставки (если какие-либо детали отсутствуют или сняты с производства, компания Dyson заменит их на функционально аналогичные).
- Если это устройство было продано за пределами ЕС, данная гарантия будет действительна, только если устройство используется в стране, в которой оно было продано.
- Если это устройство было продано в пределах ЕС, данная гарантия будет действительна в следующих случаях: (i) если устройство используется в стране, в которой оно было продано, или (ii) если устройство используется в Австрии, Бельгии, Франции, Германии, Ирландии, Италии, Нидерландах, Испании или Великобритании и имеет ту же модель с тем же номинальным напряжением, которая продается в соответствующей стране.

### ЧТО НЕ ПОКРЫВАЕТСЯ

Компания Dyson не гарантирует ремонт или замену изделий, дефекты которых появились в результате:

- Повреждения, вызванные невыполнением рекомендаций по обслуживанию устройства.
- нормального физического износа;
- случайного повреждения или неисправностей, вызванных небрежным, неаккуратным или неосторожным использованием или обращением с устройством без соблюдения инструкций, приведенных в настоящем руководстве;
- повреждения в результате использования не в соответствии с информацией паспортной таблички;
- засоров — информацию по устранению засоров устройства см. на обороте;
- использования устройства за пределами страны приобретения;
- использования деталей и компонентов, не изготовленных или не рекомендованных компанией Dyson;
- повреждения в результате воздействия внешних источников, например при перевозке, внешних погодных условий, перебоев в энергоснабжении или скачков напряжения в сети;
- работ по ремонту или изменению конструкции, производимых не компанией Dyson или не ее уполномоченными агентами;
- сбоев, вызванных обстоятельствами, неподвластными компании Dyson.

### ЗАРЕГИСТРИРУЙТЕСЬ В КАЧЕСТВЕ ВЛАДЕЛЬЦА УСТРОЙСТВА DYSON

Для получения быстрого и качественного обслуживания зарегистрируйтесь в качестве владельца устройства Dyson. Это можно сделать следующими способами:

- По адресу [shop.dyson.ru/register/](http://shop.dyson.ru/register/)
- По телефону службы поддержки компании Dyson 8-800-100-100-2. Это позволит вам получать дополнительную информацию о новинках, акциях и специальных предложениях компании, а также позволит нам связаться с вами в случае необходимости.

### СРОК СЛУЖБЫ

Срок службы устройств Dyson составляет 10 (десять) лет с момента покупки

### ТЕХНИЧЕСКАЯ ПОДДЕРЖКА КЛИЕНТОВ DYSON

При наличии вопросов об устройстве Dyson обратитесь по телефонной линии технической поддержки клиентов Dyson, сообщив серийный номер устройства и сведения о том, где и когда вы его приобрели, или свяжитесь с нами через веб-сайт. Серийный номер находится на основании устройства. Большинство вопросов можно решить по телефону с одним из сотрудников нашей телефонной линии технической поддержки клиентов Dyson. Если ваше устройство требует обслуживания, позвоните по телефонной линии технической поддержки клиентов Dyson для обсуждения возможных вариантов. Если ваше устройство находится на гарантии, которая включает ремонт, оно будет отремонтировано бесплатно.

<p>Наименование изделия: Тепловентилятор Дайсон Модель: АМ09</p>
<p>Напряжение питания: 220 Вольт Частота: 50 Гц Мощность потребляемая: 2000 Вт.</p> <p>Пожалуйста, обратите внимание: Мелкие детали могут отличаться от показанных.</p>
<p>Срок службы изделия: 10 лет. Срок гарантии: 2 года.</p>
<p>Нами приложены все возможные усилия, чтобы избежать любых ошибок и обеспечить точность и надежность информации, изложенной в настоящем руководстве. Однако мы не даем полной гарантии отсутствия ошибок, которые не были обнаружены и исправлены до выхода руководства в печать.</p> <p>Указанные особенности и технические параметры изделия могут отличаться от реальных.</p>
<p>Местонахождение организации, производящей ремонт и техническое обслуживание: г. Москва, ул. Воронцовская, д.20.</p>
<p>Сделано в Малайзии. Адрес изготовителя: Дайсон Технолоджи Лимитед., Тетбери Хил, Малмсбери, Уилтшир, Англия, СН16ОРР Импортер и организация, уполномоченная изготовителем на принятие претензий: ООО Дайсон, 119048, г. Москва ул. Усачева, д. 35А, тел.: +7 499 530 12 12.</p>
<p>Для информационной поддержки: info.russia@dyson.com, тел.: 8 800 100 100 2 (звонок по России бесплатный) с 9:00 до 21:00 (кроме гос. праздников)</p>
<p>Определение даты производства по серийному номеру: Первая латинская буква в восьмизначном блоке символов определяет год производства: E - 2013, F - 2014, G - 2015, H - 2016 и т.д. по возрастанию в соответствии с английским алфавитом. Следующая латинская буква в диапазоне от A до N (за исключением букв I и L – они не используются) определяет месяц изготовления: A – январь, B – февраль, C – март, D – апрель, E – май, F – июнь, G – июль, H – август, J – сентябрь, K – октябрь, M – ноябрь, N – декабрь.</p>
<p>Товар соответствует требованиям Технических регламентов Таможенного союза “О безопасности низковольтного оборудования” (ТР ТС 004/2011) и “Электромагнитной совместимости технических средств” (ТР ТС 020/2011), о чем свидетельствуют соответствующие сертификаты, а также маркировка товара единым знаком обращения продукции на рынке государств - членов Таможенного союза.</p> 

#### ВАЖНАЯ ИНФОРМАЦИЯ О ЗАЩИТЕ ДАННЫХ

При регистрации устройства Dyson:

- Вам необходимо предоставить нам основную контактную информацию для регистрации вашего устройства и разрешения нам выполнять гарантийные обязательства.
- После регистрации вы сможете выбрать, разрешить нам обращаться к вам или нет. Если вы дадите согласие на обращение к вам от имени компании Dyson, то будете получать информацию о специальных предложениях, а также новости о новых разработках нашей компании.
- Мы никогда не передаем вашу информацию сторонним лицам или организациям и используем информацию, которую вы нам предоставили, как указано в нашей политике конфиденциальности, которая доступна на нашем веб-сайте по адресу: [privacy.dyson.com](http://privacy.dyson.com)

## UPORABA NAPRAVE DYSON

### PREDED NADALJUJETE, PREBERITE »POMEMBNA VARNOSTNA NAVODILA« V TEM DYSONOVEM UPORABNIŠKEM PRIROČNIKU.

#### NEGA NAPRAVE DYSON

- Opravljajte samo tiste vzdrževalne posege ali popravila, ki so prikazani v tem uporabniškem priročniku oziroma vam jih svetuje služba telefonske pomoči Dyson.
- Preden se lotite ugotavljanja težav, obvezno izvlecite vtič iz omrežne vtičnice. Če naprava ne deluje, najprej preverite, ali je na omrežni vtičnici napetost in ali je vtič pravilno vstavljen.

#### DELOVANJE

- Pred uporabo preverite, ali je naprava do konca sestavljena po navodilih. Naprave ne razstavljajte in ne uporabljajte brez nameščenega obroča.
- Naprava ne bo delovala, če ciljna temperatura ni nad sobno temperaturo.
- Vsakič, ko izberete način ogrevanja, izvede kratek cikel umerjanja. Med tem ciklom bo zračni tok samodejno reguliran. Po zaključku umeritvenega cikla bo znova aktivirana izbrana hitrost zračnega toka.
- Naprava ne bo oscilirala, ko držite pritisnjene nadzorne gumba.
- Ne podmazujte delov naprave.

#### UPORABA BREZ DALJINSKEGA UPRAVLJALNIKA

- Za VKLOP/IZKLOP pritisnite tipko Standby na napravi.
- Za nastavitve ciljne temperature pritisnite in pri držite tipko Standby na napravi. Ciljna temperatura najprej naraste do največje in se šele nato zmanjša. Če je ciljna temperatura nastavljena na 0 °C, bo naprava preklopila z gretja na hlajenje.
- Pretok zraka, difuzne in osebne grelne načine, funkcije oscilacije in časovnik za spanje lahko upravljate samo z daljinskim upravljalnikom.

#### FUNKCIJA NAGIBA

- Previdno nagnite podstavek in glavni del naprave. Ojačevalnik nagnite naprej ali nazaj za želeni kot zračnega pretoka.

#### SAMODEJNI IZKLOP

- Za vašo varnost je ta naprava opremljena s stikali za samodejni izklop, ki se vklopijo, če se naprava prevrne ali pregreje. Če se to zgodi, izklopite napravo iz omrežja in pustite, da se ohladi. Preden napravo ponovno vklopite, odstranite morebitne blokade in poskrbite, da je naprava nameščena na ravni in trdni podlagi.
- S funkcija samodejnega izklopa se bo v načinu gretja izdelek samodejno izklopil po 9 urah uporabe in se vrnil v način pripravljenosti. Če želite znova zagnati napravo, pritisnite gumb za vklop na daljinskem upravljalniku ali podnožju izdelka.

#### ODPRAVLJANJE NAPAK

- Kode napak F4, F5, F6: Če se na zaslonu pojavi ena od teh napak, izklopite napravo, počakajte 30 do 60 sekund in/ali vklopite napravo v drugo vtičnico. Če koda napake ne izgine, pokličite telefonsko številko za pomoč uporabnikom družbe Dyson.
- Kode napak F2, F3, F7: Če se na zaslonu pojavi ena od teh napak, pokličite telefonsko številko za pomoč uporabnikom družbe Dyson.

#### ZAMENJAVA BATERIJE

##### POZOR

- Odvijte pokrov predelka za baterijo na daljinskem upravljalniku. Popustite nosilec in ga izvlecite, da odstranite baterijo.
- Pazite, da baterij ne namestite napačno ali povzročite kratkega stika.
- Baterije ne skušajte razstavljati ali polniti. Z baterijo se ne približujte ognju.
- Vedno zamenjajte vijak v daljinskem upravljalniku in preberite poglavje o nevarnostih, povezanih z baterijo, v razdelku z varnostnimi navodili.
- Pri nameščanju nove baterije (baterije tipa CR 2032) ravnajte po navodilih proizvajalca baterije.
- Brez daljinskega upravljalnika so na voljo le omejene funkcije (glejte točko »Uporaba brez daljinskega upravljalnika«).

#### INFORMACIJE O ODSTRANJEVANJU

- Izdelki Dyson so izdelani iz visokokakovostnih materialov, ki jih je mogoče reciklirati. Kadar je le mogoče, materiale reciklirajte.
- Baterijo odstranite ali reciklirajte skladno z lokalnimi odloki ali pravilniki. Ta oznaka kaže, da tega izdelka v EU ne smete odstranjevati skupaj s preostalimi gospodinjstvi odpadki. Da bi preprečili morebitno škodo za okolje ali človeško zdravje zaradi nenadzorovanega odstranjevanja odpadkov, ta izdelek odgovorno reciklirajte in s tem spodbujajte trajnostno uporabo materialnih virov. Če želite vrniti uporabljeno napravo, uporabite sisteme za vračilo in zbiranje ali se obrnite na prodajalca, pri katerem ste kupili izdelek. Ti lahko prevzamejo izdelek za okolju varno recikliranje.
- Izrabljene baterije hranite zunaj dosega otrok, saj lahko ob zaužitju povzročijo poškodbe.
- Preden napravo zavržete, morate iz nje odstraniti baterijo.

#### 2-LETNA GARANCIJA

Pravila in pogoji za uveljavljanje vaše garancije.

- Garancija postane veljavna na dan nakupa (ali na dan dostave, če je to kasneje).
- Vsa popravila se bodo izvajala zgolj prek pooblaščenih servisov in zastopnikov za Dyson.
- Vsi deli, ki se jih ob morebitnem popravilu nadomesti, postanejo last podjetja Dyson.
- Obdobje garancije se s popravilom ali zamenjavo izdelka ne podaljša.
- Garancija zagotavlja dodatne ugodnosti, ki ne vplivajo na vaše zakonske pravice potrošnikov.
- Pred morebitnim popravilom vašega izdelka Dyson morate predložiti dokazilo o nakupu/garanciji. Brez tega se vsi stroški opravljenega dela zaračunajo. Prosimo, da račun oz. potrdilo o dostavi skrbno shranite.

#### KAJ OBSEGA UVELJAVLJANJE GARANCIJE

- Garancija zagotavlja popravilo ali zamenjavo vašega izdelka, če se na vašem izdelku izkažejo pomanjkljivosti zaradi napak v materialu, izdelavi ali delovanju, v 2 letih po nakupu oz. dobavi. Če kateri koli del ni več na voljo ali izven proizvodnje, ga bo Dyson nadomestil s funkcionalno nadomestnim delom.
- Če je bila ta naprava prodana v državo, ki ni članica EU, bo ta garancija veljavna, samo če je bila naprava uporabljena v državi, kamor je bila prodana.
- Če je bila naprava prodana v državo članico EU, bo garancija veljavna le, (i) če je bila naprava uporabljena v državi, kamor je bila prodana, ali (ii) če je bila naprava uporabljena v Avstriji, Belgiji, Franciji, Nemčiji, na Irskem, v Italiji, na Nizozemskem, v Španiji ali Veliki Britaniji ter če je takšna naprava v prosti prodaji v državi in če omrežna napetost v državi odgovarja nazivni napetosti naprave.

#### KAJ NE OBSEGA UVELJAVLJANJE GARANCIJE

- Poškodb, ki jih lahko povzroči neizvajanje priporočenega vzdrževanja naprave. Dyson ni odgovoren za stroške popravila ali zamenjave izdelka, ki nastanejo zaradi:
- Normalne obrabe.
- Nezgodne škode ali napake nastale zaradi malomarne uporabe in oskrbe izdelka, ki ni v skladu s tem priročnikom.
- Škode, nastale zaradi uporabe, ki ni v skladu z navodili za uporabo.
- Blokade (zaradi prašnih delcev in umazanije) - podrobnosti preberite na naslednji strani.
- Uporabe izdelka izven države nakupa.
- Uporabe delov in pribora, ki niso originalni (proizvedeni ali jih priporoča pri Dysonu).
- Škode nastale zaradi zunanjih dejavnikov, kot so transport, vremenske razmere, električni izpadi ali neprimerne električne jakosti.
- Popravil ali posegov, ki so jih izvedle osebe, ki niso pooblaščen zastopniki za Dyson.
- Napake, ki so nastale izven nadzora podjetja Dyson. Če ste v dvomih glede uveljavitve garancije, pokličite pooblaščenega zastopnika za Dyson. Ne pozabite: Pred popravilom oz. iskanjem težave v zvezi z nepravilnim delovanjem vašega aparata, vedno izvlecite vtič iz električnega omrežja. Če izdelek ne deluje, najprej preverite, če ima vtičnica oskrbo z električno energijo in če je aparat pravilno priključen.

#### REGISTRIRAJTE SE KOT LASTNIK IZDELKA DYSON.

##### HVALA, KER STE SE ODLOČILI ZA NAKUP IZDELKA DYSON.

Prijavite se kot lastnik izdelka Dyson in si zagotovite hitro in učinkovito podporo za vaš izdelek:

- Spletna prijava na: [www.dyson.co.uk](http://www.dyson.co.uk).
- Pokličite nas na številko za pomoč in podporo kupcem. To bo potrdilo lastništvo vašega izdelka Dyson v primeru izgube dokumentov za uveljavljanje garancije in nam omogočilo stik z vami, če bo potrebno.

#### DYSON - SKRB ZA STRANKE

Če imate vprašanje o svojem izdelku Dyson, nas pokličite, sporočite serijsko številko in podatke o tem, kje in kdaj ste kupili vaš izdelek, ali pa stopite v stik z nami prek spletne strani. Serijsko številko najdete na dnu aparata.

Večino vprašanj je mogoče rešiti po telefonu z našimi sodelavci za tehnično podporo pri Dysonu.

Če vaš izdelek potrebuje popravilo, nas pokličite in skupaj bomo našli primerno rešitev. Če je izdelek še v garanciji, bo popravljen brez dodatnih stroškov.

#### INFORMACIJE O ZAŠČITI POMEMBNIH PODATKOV

Pri registraciji izdelka Dyson:

- Za registracijo in garancijo vašega izdelka potrebujemo vaše osnovne kontaktne podatke.
- Ob registraciji lahko izberete, ali želite prejemati naša obvestila. Če se boste odločili za prejetje obvestil družbe Dyson, boste prejeli podrobnosti o posebnih ponudbah in novice o naših najnovejših inovacijah.
- Vaših podatkov ne bomo posredovali tretjim osebam. Uporabili bomo le tiste informacije, ki nam jih boste zaupali, kot je to določeno v pravilniku o zasebnosti na naši spletni strani [privacy.dyson.com](http://privacy.dyson.com)

## POUŽITÍ SPOTŘEBIČE DYSON

### NEŽ BUDETE POKRAČOVAT, PŘEČTĚTE SI ČÁST „DŮLEŽITÉ BEZPEČNOSTNÍ POKYNY“ V NÁVODU K POUŽITÍ SPOTŘEBIČE DYSON.

#### ÚDRŽBA SPOTŘEBIČE DYSON

- Neprovádějte žádnou údržbu ani opravy, které nejsou popsány v tomto návodu k použití nebo které vám nebyly doporučeny zákaznickou linkou společnosti Dyson.
- Před řešením problémů se spotřebičem vždy odpojte zástrčku ze zásuvky. Pokud spotřebič nefunguje, nejprve ověřte, že je síťová zásuvka pod napětím a že je zástrčka správně zasunutá do zásuvky.

#### POUŽÍVÁNÍ

- Před použitím ověřte, že je spotřebič kompletně sestaven v souladu s návodem k obsluze. Spotřebič nerozebírejte ani nepoužívejte bez ventilačního ovládacího prstence.
- Pokud není požadovaná teplota vyšší než teplota v místnosti, spotřebič nebude v režimu topení pracovat.
- Při každém zvolení režimu topení se provádí krátký kalibrační cyklus. Během tohoto cyklu bude proudění vzduchu regulováno automaticky. Jakmile bude kalibrační cyklus dokončen, spotřebič se přepne zpět na zvolenou rychlost proudění vzduchu.
- Při stisknutí libovolného ovládacího tlačítka pozastaví spotřebič oscilace.
- Nepromazávejte žádnou část tohoto spotřebiče.

#### OVLÁDÁNÍ BEZ DÁLKOVÉHO OVLADAČE

- ZAPNUTÍ/VYPNUTÍ spotřebiče se provádí stisknutím tlačítka hlavního vypínače. Pro nastavení požadované teploty stiskněte a podržte tlačítko hlavního vypínače. Požadovaná teplota se postupně zvyšuje na maximum a poté se začne snižovat. Je-li požadovaná teplota nastavena na 0°C, dojde k přepnutí z režimu topení do ventilačního režimu.
- Bez dálkového ovladače není možné nastavit intenzitu proudění vzduchu, rozptýlený nebo směrový režim, oscilace a časovač vypnutí.

#### NAKLONĚNÍ

- Opatrně přidržete podstavec a základnu. Nakloněním vzduchového ventilačního prstence dopředu nebo dozadu nastavte požadovaný úhel proudění vzduchu.

#### AUTOMATICKÉ POJISTKY

- Tento spotřebič je pro vaši bezpečnost vybaven automatickými pojistkami, které se aktivují v případě převržení nebo přehřátí spotřebiče. Pokud dojde k aktivaci pojistek, odpojte spotřebič z elektrické sítě a nechte jej vychladnout. Před dalším zapnutím spotřebiče zkontrolujte a odstraňte jakékoli blokování a ujistěte se, že je spotřebič umístěn na pevném a rovném povrchu.
- Po 9 hodinách nepřetržitého provozu v režimu topení se spotřebič automaticky vypne a vrátí se do pohotovostního režimu. Pro restartování spotřebiče stiskněte tlačítko vypínače na dálkovém ovladači nebo na těle spotřebiče.

#### ŘEŠENÍ PROBLÉMŮ

- Chybové kódy F4, F5, F6: Pokud se na displeji objeví jeden z těchto kódů, odpojte spotřebič ze sítě, počkejte 30 až 60 sekund a/nebo zapojte spotřebič do jiné zásuvky. Pokud se bude i nadále zobrazovat chybový kód, obraťte se prosím na zákaznickou linku společnosti Dyson.
- Chybové kódy F2, F3, F7: Pokud se na displeji objeví jeden z těchto kódů, obraťte se prosím na zákaznickou linku společnosti Dyson.

#### VÝMĚNA BATERIE



#### POZOR

- Odšroubujte šroub krytky baterie na dálkovém ovladači. Uvolněte základnu a vytáhněte baterii.
- Baterie nevkládejte obráceně ani je nezkratujte.
- Baterie se nepokoušejte rozebírat ani je nenabíjejte. Baterie nevhazujte do ohně.
- Šroub na dálkovém ovladači pokaždé našroubujte zpět. V části s výstrahami si také přečtěte informace o nebezpečích spojených s používáním baterií.
- Při instalaci nové baterie postupujte podle pokynů výrobce baterie (typ baterie CR 2032).
- Bez dálkového ovladače není možné ovládat některé funkce (viz část „Ovládání bez dálkového ovladače“).

#### INFORMACE K LIKVIDACI

- Spotřebiče společnosti Dyson jsou vyrobeny z velmi dobře recyklovatelných materiálů. Po skončení životnosti spotřebič zlikvidujte odpovědně, a pokud je to možné, nechte jej recyklovat.
- Baterii zlikvidujte nebo recyklujte v souladu s místními předpisy či nařízeními. Toto označení znamená, že by tento elektrospotřebič neměl být v zemích EU likvidován s běžným domovním odpadem. Aby nedocházelo k možnému poškození životního prostředí nebo zdraví lidí nekontrolovanou likvidací odpadů, odpovědně elektrospotřebiče recyklujte a podpořte tak udržitelné opakované využívání surovinových zdrojů. K vrácení použitého elektrospotřebiče využijte systémy vrácení a sběru nebo se spojte s prodejcem, u kterého jste elektrospotřebič zakoupili. Tato místa mohou elektrospotřebič odebrat k ekologicky bezpečné recyklaci.
- Baterie se musí vyjmout a recyklovat odděleně.
- Použitá baterie uchovávejte mimo dosah dětí, protože pro ně mohou být po spolknutí nebezpečné.
- Před likvidací elektrospotřebiče z něj vyjměte baterii.

#### ZÁRUKA 2 ROKY

##### ZÁRUČNÍ PODMÍNKY

- Záruku lze uplatnit do dvou let od data prodeje nebo doručení.
- Záruční oprava musí být provedena autorizovaným servisem.
- Vadné části, které budou v rámci záruční opravy vyměněny, přecházejí do vlastnictví společnosti Dyson.
- Záruční doba se prodlužuje o čas, po který byl spotřebič v záruční opravě.
- Záruka poskytuje výhody, které jsou doplňující a nemají vliv na vaše zákonná práva jako spotřebitele.

- Pro uplatnění záruky je nezbytné předložit vyplněný záruční list a doklad o nákupu. Doklad o nákupu (nebo doručení) a záruční list nevyhazujte, ale uschovejte si je k předložení při případné reklamaci.

#### NA CO SE VZTAHUJE ZÁRUKA

- Oprava nebo výměna vašeho spotřebiče (dle uvážení společnosti Dyson) bude provedena, pokud se prokáže, že váš spotřebič je vadný z důvodu vady materiálu, výroby nebo funkce do 2 let od nákupu nebo dodání (pokud některá část již není k dispozici nebo se již nevyrobí, společnost Dyson ji vymění za funkční náhradní díl).
- Byl-li tento spotřebič prodán v zemi mimo EU, tato záruka bude platná pouze v případě, že spotřebič bude používán v zemi, kde byl zakoupen.
- Byl-li spotřebič zakoupen na území EU, tato záruka bude platná pouze v případě, že (i) spotřebič bude používán v zemi, kde byl zakoupen, nebo (ii) spotřebič bude používán v Rakousku, Belgii, Francii, Německu, Irsku, Itálii, Nizozemsku, Španělsku nebo Velké Británii a příslušný model se v dané zemi prodává ve verzi pro stejné jmenovité napětí.

#### NA CO SE NEVZTAHUJE ZÁRUKA

- Poškození způsobené tím, že nebyla prováděna doporučená údržba spotřebiče. Dyson nese odpovědnost za náklady na opravu nebo výměnu spotřebiče vzniklé v důsledku:
  - Normálního opotřebení.
  - Náhodného poškození, dále závady způsobené nevhodným používáním nebo zanedbáním údržby, popsaným v tomto návodu.
  - Škody v důsledku použití, které není v souladu s hodnotami na výrobním štítku.
  - Zablokování - viz. návod k obsluze.
  - Použití spotřebiče mimo zemi nákupu.
  - Použití dílů a příslušenství jiných než vyrobených nebo doporučených společností Dyson.
  - Škody způsobené jinými vlivy jako např. dopravou, počasím, elektrickými výpadky nebo přepětím.
- Opravy nebo úpravy prováděné neautorizovanými osobami.
- Poruchy způsobené okolnostmi mimo kontrolu společnosti Dyson.
- Máte-li nějaká pochybnosti o tom, na co se vztahuje záruka, kontaktujte zákaznickou linku společnosti Dyson.

#### ZAREGISTRUJTE SE PROŠÍM JAKO MAJITEL SPOTŘEBIČE DYSON

##### DĚKUJEME VÁM, ŽE JSTE SE ROZHODLI KOUPIIT SPOTŘEBIČ DYSON.

Abyste nám pomohli zajistit pro vás rychlé a efektivní služby, zaregistrujte se jako majitel. Jde to dvěma způsoby.

- Na internetu na [www.dyson.cz](http://www.dyson.cz)
  - Telefonicky na Zákaznické lince společnosti Dyson.
- Tim se potvrdí vlastnictví vašeho spotřebiče Dyson v případě pojistné události a také to umožní, abychom Vás kontaktovali v případě potřeby.

#### PÉČE O ZÁKAZNÍKY

Máte-li dotaz týkající se vašeho spotřebiče Dyson, kontaktujte Zákaznickou linku společnosti Dyson. Mějte po ruce výrobní číslo a informace o tom, kde a kdy jste koupili spotřebič, nebo nás kontaktujte prostřednictvím internetových stránek.

Vyrobní číslo naleznete na spodní straně spotřebiče.

Většinu otázek lze vyřešit po telefonu s pracovníkem Zákaznické linky společnosti Dyson. Pokud váš spotřebič potřebuje opravu, kontaktujte Zákaznickou linku společnosti Dyson, kde získáte informace o servisu. Pokud je spotřebič krytý zárukou, bude opraven bezplatně.

#### DŮLEŽITÉ INFORMACE O OCHRANĚ ÚDAJŮ

Při registraci spotřebiče Dyson:

- Bude třeba, abyste nám poskytli základní kontaktní údaje, abychom mohli registrovat váš spotřebič a podporovat tím jeho záruku.
- Po registraci budete mít možnost si vybrat, zda od nás chcete dostávat různá sdělení. Pokud se přihlásíte k odběru sdělení od společnosti Dyson, budeme vám zasílat podrobnosti o speciálních nabídkách a zprávách o našich novinkách.
- Údaje, které nám sdělíte, nikdy neprodáme třetím stranám a budeme je používat pouze v souladu s našimi zásadami ochrany osobních údajů, které jsou k dispozici na našem webu [privacy.dyson.com](http://privacy.dyson.com)



## SÅDAN BRUGER DU DIN DYSON-MASKINE

### LÆS "VIGTIGE SIKKERHEDSANVISNINGER" I DIN DYSON-BRUGERVEJLEDNING, FØR DU GÅR VIDERE.

#### VEDLIGEHOVELSE AF DYSON-APPARATET

- Der må ikke udføres nogen form for vedligeholdelse eller reparation, udover hvad der er beskrevet i din Dyson-brugervejledning eller som anvist af Dyson Helpline.
- Tag altid stikket ud af kontakten, før du begynder at lede efter årsagen til problemer. Hvis apparatet ikke virker, skal du først undersøge, om der er strøm i stikkontakten, og om stikket sidder korrekt i kontakten.

#### BRUG

- Før brug sørg for, at apparatet er helt samlet jf. anvisningerne. Skil ikke apparatet ad, og brug det ikke uden den runde blæserenhed er monteret.
- Apparatet fungerer ikke, med mindre den ønskede temperatur er over rumtemperatur.
- Hver gang varmekontakten aktiveres, foretages der en hurtig kalibrering. Samtidig kontrolleres luftstrømmen automatisk. Efter endt kalibrering skiftes der til den valgte luftstrømhastighed.
- Apparatet svinger ikke fra side til side, mens der trykkes på kontakterne.
- Smør ikke nogen del af dette apparat.

#### BETJENING UDEN FJERNBETJENING

- Tryk på Standby-knappen på apparatet for at TÆNDE/SLUKKE.
- Tryk på og hold apparatets standby-knap inde for at justere den gennemstrømmende lufts temperatur. Luftstrømmens temperatur vil øges til et maksimum, før den falder. Hvis den ønskede temperatur er sat til 0 °C, vil apparatet skifte fra at varme til at køle.
- Luftgennemstrømningen, spredningen og personlige varmeindstillinger, svingning fra side til side og pausefunktionerne kan ikke betjenes uden fjernbetjeningen.

#### VIPPEFUNKTION

- Hold forsigtigt fast i foden på hovedenheden. Vip frem eller tilbage for at give luftstrømmen den ønskede vinkel.

#### AUTOMATISK AFBRYDER

- Af hensyn til din sikkerhed er varmeapparatet udstyret med automatiske afbrydere, der aktiveres, hvis apparatet vælter eller overopheder. Hvis afbryderne aktiveres, skal varmeapparatets stik tages ud, så det kan køle af. Før apparatet genstartes, skal du se efter og fjerne evt. blokeringer samt sørge for, at apparatet står på en fast, plan overflade.
- Ved opvarmning vil apparatet automatisk slukke efter 9 timers kontinuerlig brug, og apparatet vender tilbage til standby-tilstand. For at genstarte apparatet bruges tænd-knappen enten på fjernbetjeningen eller på apparatets fod.

#### PROBLEMLØSNING

- Fejlkode F4, F5 og F6: Hvis en af disse fejlkode vises på displayet, skal du tage apparatet ud af stikkontakten, vente i 30 til 60 sekunder og/eller sætte stikket i en anden stikkontakt. Hvis du stadig får fejlkoden, bedes du kontakte Dyson Helpline.
- Fejlkode F2, F3 og F7: Hvis en af disse vises på displayet, bedes du kontakte Dyson Helpline.

#### UDSKIFTNING AF BATTERI



#### FORSIGTIG

- Skru batterirummet på fjernbetjeningen af. Løsn bunden, og træk ud for at fjerne batteriet.
- Sæt ikke batterierne omvendt i, og kortslut ikke batterierne.
- Forsøg ikke på at skille batterierne ad eller at oplade dem. Må ikke udsættes for ild.
- Skru altid skruen tilbage på plads i fjernbetjeningen, og læs om batterifare i advarselsafsnittet.
- Følg batteriproducentens anvisninger ved installation af nye batterier (batteritype CR 2032).
- Uden fjernbetjening er der kun adgang til et begrænset antal funktioner (se 'Betjening uden fjernbetjening').

#### OPLYSNINGER OM BORTSKAFFELSE

- Dysons produkter er fremstillet af genanvendelige materialer af en høj kvalitet. Genbrug dem, hvor det er muligt.
- Bortskaf eller genbrug batteriet i henhold til de lokale miljøbestemmelser eller forskrifter.
- Denne mærkat angiver, at inden for EU bør dette apparat ikke bortskaffes sammen med andet husholdningsaffald. For at forhindre mulig skade på miljøet eller sundhedsfarer ved ukontrolleret affaldshåndtering skal det afleveres til genbrug med henblik på bæredygtig genbrug af materialerne. Du kan aflevere dit brugte apparat via genbrugssystemet eller ved at kontakte den forhandler, hvor apparatet er købt. De kan håndtere dette apparat med henblik på miljømæssigt korrekt genbrug.
- Hold de brugte batterier væk fra børn, da de stadig kan skade barnet, hvis de sluges.
- Fjern batteriet, før apparatet bortskaffes.

#### 2 ÅRS GARANTI

Betingelser for din Dyson-garanti (2 år).

- Garantien træder i kraft på købsdatoen (eller leveringsdatoen, hvis denne er senere).
- Al reparationsarbejde skal udføres af Dyson eller dets autoriserede agenter.
- Alle udskiftede dele tilhører Dyson.
- Reparation eller servicering af ventilatoren, under garantien, forlænger ikke garantiperioden.
- Garantien giver dig fordele, som ikke berører dine konsumentrettigheder.
- Inden reparation eller servicering skal købskvitteringen fremvises. Kan købskvitteringen ikke fremvises, opkræves reparations-/servicegebyret. Gem købskvitteringen eller følgesedlen.

#### HVAD DÆKKER GARANTIE

- Hvor dette apparat sælges uden for EU, vil denne garanti kun gælde, hvis apparatet anvendes i det land, hvor det er solgt.
- Hvor dette apparat sælges inden for EU, vil denne garanti kun gælde, (i) hvis apparatet anvendes i det land, hvor det er solgt, eller (ii) hvis apparatet anvendes i Belgien, England, Frankrig, Holland, Irland, Italien, Spanien, Tyskland eller Østrig, og den samme model som dette apparat sælges med samme spænding i det pågældende land.
- Reparation eller udskiftning af ventilatoren (efter 'leverandørens/distributørens' skøn), hvis ventilatoren godtgøres at være defekt pga. materialefejl eller fabriktionsfejl inden for 2 år fra købsdatoen (hvis en given reservedel ikke længere fabrikkeres, udskiftes delen med en tilsvarende Dyson-del).

#### HVAD DÆKKER GARANTIE IKKE

- Skade forårsaget ved ikke at foretage den anbefalede vedligeholdelse af apparatet.
- Dyson garanterer ikke reparation eller udskiftning af et produkt på grund af:
  - Normal slitage.
  - Hændelige skader, fejl, der opstår som følge af fejlagtig brug eller vedligeholdelse, misbrug, forsømmelse eller skadesløs betjening eller håndtering af ventilatoren, som ikke er i overensstemmelse med brugsanvisningens forskrifter.
  - Fejl opstået som følge af at typeskiltets forskrifter ikke overholdes.
  - Blokering – se brugsanvisningen om, hvordan blokeringer fjernes fra ventilatoren.
  - Brug af ventilatoren uden for købslandet.
  - Brug af dele og tilbehør, som ikke er originale Dyson-komponenter.
  - Skader opstået som følge af eksterne kilder som transport, vejforhold, strømafbrydelser eller spændingsbølger.
  - Reparationer eller ændringer, der er udført af andre end Dyson eller dets autoriserede agenter.
  - Skader opstået uden for Dysons kontrol.

#### REGISTRER DIN VENTILATOR

##### TAK FORDI DU VALGTE AT KØBE EN DYSON VENTILATOR.

For at sikre hurtig og effektiv service skal du registrere dig som Dyson ejer.

- Registrer dig på [www.dyson.dk](http://www.dyson.dk)
- Dette vil bekræfte dit ejerskab af din Dyson ventilator, hvilket giver os muligheden for at kontakte dig, skulle dette blive nødvendigt.

#### DYSON KUNDESERVICE

Hvis du har et spørgsmål omkring din Dyson ventilator, kan du rette henvendelse til Dyson Kundeservices hjælpelinje. Sørg for at notere serienummer og købsdato.

Serienummeret er placeret på ventilatorens base.

De fleste spørgsmål kan løses over telefonen af en medarbejder fra Dyson Kundeservices hjælpelinje.

Hvis du har brug for service til ventilatoren, kan du kontakte Dyson Kundeservices hjælpelinje.

Hvis ventilatoren er under garanti, udføres reparationen gratis.

#### VIGTIGE OPLYSNINGER VEDR. DATABESKYTTELSE

Når du registrerer dit Dyson-apparat:

- Du skal give os grundlæggende kontaktoplysninger for at kunne registrere dit apparat og give os mulighed for at understøtte din garanti.
- Når du registrerer dig, vil du få mulighed for at vælge, om du vil modtage kommunikation fra os. Hvis du vælger at modtage kommunikation fra Dyson, vil vi sende dig oplysninger om særlige tilbud og produktnyheder.
- Vi vil aldrig videresælge dine oplysninger til tredjeparter, og vi anvender udelukkende de oplysninger, du deler med os, som det er defineret i vores fortrolighedspolitik, som kan findes på vores hjemmeside: [privacy.dyson.com](http://privacy.dyson.com)

## DYSON-KONEEN KÄYTTÖ

### LUE DYSONIN KÄYTTÖOHJEEN KOHTA "TÄRKEITÄ TURVAOHJEITA" ENNEN JATKAMISTA.

### DYSON-LAITTEEN HUOLTO

- Älä tee muita kuin Dysonin käyttöohjeessa esitetyjä tai Dysonin asiakaspalvelun neuvomia huolto- tai korjaustöitä.
- Ennen ongelmien tutkimista irrota aina pistotulppa pistorasiasista. Jos laite ei toimi, tarkista ensin, että pistorasiaan tulee virta ja pistotulppa on kiinnitetty tukevasti pistorasiaan.

### KÄYTTÖ

- Varmista ennen käyttöä, että laite on koottu täysin ohjeiden mukaisesti. Laitetta ei saa purkaa eikä käyttää ilman silmukavahvistinta.
- Laite ei toimi, jos kohdelämpötila ei ole korkeampi kuin huoneen lämpötila.
- Aina kun valitaan lämmitystila, suoritetaan lyhyt kalibrointisykli. Ilmavirtaa säädellessään automaattisesti syklin aikana. Kun kalibrointisykli on suoritettu, laite palaa valittuun ilmavirran nopeuteen.
- Laite ei liiku silloin, kun ohjauspainikkeita painetaan.
- Älä voitele mitään laitteen osaa.

### KÄYTTÖ ILMAN KAUKOSÄÄDINTÄ

- Laitteen virta kytetään ja sammutetaan painamalla Standby-painiketta.
- Kohdelämpötilaa säädetään pitämällä laitteen Standby-painiketta pohjassa. Kohdelämpötila nousee ensin huipputehoon ja laskee sen jälkeen. Jos kohdelämpötilaksi asetetaan 0°C, laite siirtyy lämmitystilasta jäähdytystilaan.
- Ilmavirtaa, hajautettua ja henkilökohtaista lämmitystilaa, oskillointitoimintaa ja uniajastusta ei voida ohjata ilman kaukosäädintä.

### KALLISTUSTOIMINTO

- Ota varovasti kiinni jalustasta ja laitteen rungosta. Säädä ilmavirran suuntaa kallistamalla vahvistinta eteen- tai taaksepäin.

### AUTOMAATTINEN KATKAISU

- Käyttäjän turvallisuuden vuoksi tähän laitteeseen on asennettu automaattiset virrankatkaisimet, jotka katkaisevat virran, mikäli laite kaatuu tai ylikuumenee. Mikäli virta katkeaa, irrota laite verkkovirrasta ja anna sen jäähtyä. Ennen kuin käynnistät laitteen uudelleen, varmista, että laitteen aukoissa ei ole tukoksia, poista mahdolliset tukokset ja varmista, että laite on sijoitettu tasaiselle pinnalle.
- Lämmitystilassa laite katkaisee lämmityksen automaattisesti 9 tunnin jatkuvan käytön jälkeen ja palaa valmiustilaan. Voit käynnistää laitteen uudelleen kaukosäätimen tai jalustan virtapainikkeella.

### VIANETSINTÄ

- Vikakoodit F4, F5, F6: Jos jokin näistä näkyy näytössä, irrota laite verkkovirrasta, odota 30–60 sekuntia ja/tai kytke laite toiseen pistorasiaan. Jos vikakoodi näkyy edelleen, ota yhteys Dysonin asiakaspalveluun.
- Vikakoodit F2, F3, F7: Jos jokin näistä näkyy näytössä, ota yhteys Dysonin asiakaspalveluun.

### PARISTOJEN VAIHTO



### HUOMAUTUS

- Irrota ruuvit kaukosäätimen paristokotelosta. Irrota pohja ja vedä auki irrottaaksesi pariston.
- Älä asenna paristoja väärin päin tai aiheuta niihin oikosulkuja.
- Paristoja ei saa yrittää purkaa tai ladata. Älä säilytä paristoja avotulen lähellä.
- Vaihda aina kaukosäätimen ruuvi ja katso varoitusosista lisätietoja paristojen vaaratekijöistä.
- Noudata pariston valmistajan ohjeita asentaessasi uusia paristoja (paristotyyppi CR 2032).
- Kaikki toiminnot eivät ole käytössä ilman kaukosäädintä (ks. "Käyttö ilman kaukosäädintä").

### LAITTEEN HÄVITTÄMINEN

- Dysonin tuotteet valmistetaan hyvälaatuisista, kierrätettävistä materiaaleista. Kierrätä se mahdollisuuksien mukaan.
- Hävitä tai kierrätä akku paikallisten määräysten mukaisella tavalla.
- Tämä merkintä osoittaa, että tätä tuotetta ei saa hävittää kotitalousjätteenä. Estä mahdolliset hallitsemattomasta jätteiden hävittämisestä aiheutuvat ympäristö- ja terveyshaitat kierrättämällä tuote vastuullisesti, mikä edistää materiaaliressurssien kestävää uudelleenkäyttöä. Jos haluat palauttaa käytetyn laitteen, käytä palautus- ja keräysjärjestelmiä tai ota yhteyttä jälleenmyyjään, jolta olet ostanut tuotteen. Viranomaiset tai jälleenmyyjäsi voivat neuvoa lähimmän kierrätyspisteen löytämisessä.
- Pidä käytetyt paristot poissa lasten ulottuvilta, sillä nieltynä ne voivat edelleen vahingoittaa lapsia.
- Akku on irrotettava laitteesta ennen laitteen hävittämistä.

### 2 VUODEN RAJOITETTU TAKUU

2 vuoden takuun ehdot.

- Takuu astuu voimaan ostopäivästä (tai toimituspäivästä).
- Kaikki huoltotyöt tulee suorittaa valtuutetussa huollossa.
- Kaikki vaihdetut osat siirtyvät Dysonin omistukseen.
- Laitteen korjaus tai vaihto ei pidennä takauaikaa.
- Takuu antaa lisähyötyjä verrattuna kuluttajansuojalakiin, eikä heikennä oikeuksiasi kuluttajana.
- Ennen huoltoa tulee esittää ostokuitti. Ilman kuittia huollosta veloitetaan.
- Pidä ostokuitti varmassa paikassa.

### MITÄÄ TAKUU KATTA

- Dyson tuulettimeen korjauksen tai vaihdon (tästä päättää Dyson), jos tuotteessa on todettu vika, joka johtuu virheellisistä materiaaleista, työstä tai toiminnasta 2 vuoden sisällä ostopäivästä. Jos tarvittavaa osaa ei enää ole saatavilla, Dyson korvaa osan vastaavalla osalla.
- Myytessä tätä laitetta EU:n ulkopuolella takuu on voimassa vain, jos laitetta käytetään sen myyntimaassa.
- Myytessä tätä laitetta EU:n alueella takuu on voimassa vain, (i) jos laitetta käytetään sen myyntimaassa tai (ii) jos laitetta käytetään Itävallassa, Belgiassa, Ranskassa, Saksassa, Irlannissa, Italiassa, Alankomaissa, Espanjassa tai Yhdistyneessä kuningaskunnassa ja vastaavaa, nimellisiäntteellään samanlaista mallia myydään kyseisessä maassa.

### MITÄ TAKUU EI KATA

- Suositeltujen huoltotoimenpiteiden laiminlyönnistä aiheutuvat vahingot.
  - Dyson ei ole vastuussa huoltotöistä, jotka johtuvat:
  - Normaalista kulumisesta.
  - Vahingosta, käyttäjän huolimattomuudesta, käyttöohjeiden vastaisesta tai väärästä käytöstä.
  - Väärästä käyttäjännitteestä (ks. tyyppikilpi).
  - Tukoksista - katso ohjeista tukosten poistaminen.
  - Laitteen käytöstä ostomaan ulkopuolella.
  - Muiden kuin Dysonin suosittelemien osien käytöstä.
  - Ulkoisesta vaikutuksesta, kuten liikenteestä, säädästä tai sähköverkon piikeistä.
  - Muiden kuin Dysonin tekemiä muutoksista laitteeseen.
  - Dysonin vaikutusvallan ulkopuolella olevasta syystä.
  - Jos et ole varma takuun kattavuudesta, ota yhteys Dyson asiakaspalveluun.
- Muista: Irrota aina virtajohto pistorasiasista ennen ongelmien tarkistamista.
- Muista: Jos laite ei toimi, tarkista ensin, että pistorasiaan tulee virtaa ja että virtajohto on kunnolla pistorasiasissa.

### OLE HYVÄ JA REKISTERÖIDY TUULETTIMEN OMISTAJAKSI KIITOS, ETTÄ HANKIT DYSON TUULETTIMEN.

Varmistaaksesi nopean ja tehokkaan palvelun, rekisteröi takuusi. Siihen on kaksi vaihtoehtoa:

- Osoitteessa [www.fi.dyson.com](http://www.fi.dyson.com)
  - Soittamalla Dyson asiakaspalveluun
- Tämä helpottaa asioiden hoitoa ongelmatapauksissa ja auttaa meitä ottamaan yhteyttä tarvittaessa.

### DYSON ASIAKASPALVELU

Jos sinulla on kysyttävää Dyson tuulettimesta, ota yhteys Dyson asiakaspalveluun. Tarkista laitteen sarjanumero ja ostopaikka tai ota yhteyttä nettisivujemme kautta. Sarjanumero löytyy laitteen pohjasta. Useimmat ongelmat voidaan ratkaista puhelimitse asiakaspalveluhenkilöstön avustuksella. Jos tuulettimesi tarvitsee huoltoa, ota yhteys Dyson asiakaspalveluun. Jos tuotteen takuu on voimassa ja takuehdot täyttyvät, se korjataan ilman kuluja.

### TÄRKEITÄ TIETOSUOJATIETOJA

Dyson-tuotteen rekisteröinnin yhteydessä:

- Tarvitsemme perusyhteystietosi tuotteen rekisteröimistä ja takuun tarjoamista varten.
- Voit valita rekisteröitymisen yhteydessä, haluatko saada Dysonilta tiedotteita. Jos sallit Dysonin lähettää tiedotteita, saat tietoja erikoistarjouksista sekä uusimmista innovaatioista.
- Dyson ei koskaan myy tietojasi kolmansille osapuolille ja käyttää antamiasi tietoja ainoastaan Dysonin sivustolla olevien yksityisyysdysuojakäytäntöjen mukaisesti. ([privacy.dyson.com](http://privacy.dyson.com))

## ΧΡΗΣΗ ΤΗΣ ΣΥΣΚΕΥΗΣ DYSON

### ΠΡΙΝ ΠΡΟΧΩΡΗΣΕΤΕ, ΔΙΑΒΑΣΤΕ ΤΙΣ «ΣΗΜΑΝΤΙΚΕΣ ΟΔΗΓΙΕΣ ΑΣΦΑΛΕΙΑΣ» ΣΤΙΣ ΟΔΗΓΙΕΣ ΧΡΗΣΗΣ ΤΗΣ DYSON.

#### ΦΡΟΝΤΙΔΑ ΚΑΙ ΣΥΝΤΗΡΗΣΗ ΤΗΣ ΣΥΣΚΕΥΗΣ DYSON

- Μην εκτελείτε εργασίες συντήρησης ή επισκευής που δεν υποδεικνύονται στις οδηγίες χρήσης ή δεν συνιστώνται από τη γραμμή βοήθειας της Dyson.
- Πάντα να αποσυνδέετε το βύσμα από την πρίζα πριν επιθεωρήσετε τη συσκευή για προβλήματα. Αν η συσκευή δεν λειτουργεί, πρώτα ελέγξτε αν η πρίζα έχει παροχή ηλεκτρικού ρεύματος και αν το βύσμα έχει εισαχθεί σωστά στην πρίζα.

#### ΛΕΙΤΟΥΡΓΙΑ

- Πριν από τη χρήση, βεβαιωθείτε ότι η συσκευή έχει συναρμολογηθεί πλήρως σύμφωνα με τις οδηγίες. Μην αποσυναρμολογείτε τη συσκευή και μην τη χρησιμοποιείτε χωρίς να έχει τοποθετηθεί ο ενισχυτής βρόχου.
- Η συσκευή δεν θα λειτουργήσει σε λειτουργία θέρμανσης, εκτός εάν η θερμοκρασία που θα ορίσετε είναι υψηλότερη από τη θερμοκρασία δωματίου.
- Κάθε φορά που επιλέγετε τη λειτουργία θέρμανσης, η συσκευή πραγματοποιεί έναν σύντομο κύκλο βαθμονόμησης. Η ροή του αέρα ελέγχεται αυτόματα κατά τη διάρκεια αυτού του κύκλου. Με την ολοκλήρωση του κύκλου βαθμονόμησης, η συσκευή θα επιστρέψει στην επιλεγμένη ταχύτητα ροής του αέρα.
- Η συσκευή δεν ταλαντώνεται, όταν τα πλήκτρα ελέγχου είναι πατημένα.
- Μην λιπαίνετε κανένα μέρος αυτής της συσκευής.

#### ΧΕΙΡΙΣΜΟΣ ΧΩΡΙΣ ΤΗΛΕΧΕΙΡΙΣΤΗΡΙΟ

- Πιέστε το πλήκτρο Standby στη συσκευή για να την ενεργοποιήσετε/ απενεργοποιήσετε.
- Πιέστε και κρατήστε πιεσμένο το πλήκτρο standby στη συσκευή για να ρυθμίσετε τη στοχευόμενη θερμοκρασία. Η στοχευόμενη θερμοκρασία θα αυξηθεί στο μέγιστο πριν μειωθεί. Εάν η στοχευόμενη θερμοκρασία ρυθμιστεί στους 0°C, η λειτουργία θα αλλάξει από θέρμανση σε ψύξη.
- Οι λειτουργίες ροής αέρα, διάχυσης και προσωπικής θέρμανσης, και τα χειριστήρια της λειτουργίας ταλάντωσης και χρονόμετρο απενεργοποίησης δεν μπορούν να χρησιμοποιηθούν χωρίς το τηλεχειριστήριο.

#### ΛΕΙΤΟΥΡΓΙΑ ΚΛΙΣΗΣ

- Κρατήστε προσεκτικά τη βάση και το κυρίως σώμα. Γείρετε τον ενισχυτή προς τα εμπρός ή προς τα πίσω για την απαιτούμενη γωνία ροής αέρα.

#### ΑΥΤΟΜΑΤΗ ΠΑΥΣΗ ΛΕΙΤΟΥΡΓΙΑΣ

- Για ασφαλέστερη λειτουργία, αυτή η συσκευή διαθέτει αυτόματους διακόπτες παύσης λειτουργίας, οι οποίοι ενεργοποιούνται σε περίπτωση πτώσης ή υπερθέρμανσης της συσκευής. Εάν ενεργοποιηθούν οι συγκεκριμένοι διακόπτες, αποσυνδέεται η συσκευή από την πρίζα και αφήστε την να κρυώσει. Πριν θέσετε ξανά τη συσκευή σε λειτουργία, βεβαιωθείτε ότι δεν υπάρχουν εμπόδια κοντά της και ότι η συσκευή είναι τοποθετημένη σε σταθερή, επίπεδη επιφάνεια.
- Στη λειτουργία θέρμανσης, η συσκευή τίθεται αυτόματα στη θέση 'OFF' μετά από 9 ώρες συνεχούς λειτουργίας και επιστρέφει στη λειτουργία standby. Για να επανεκκινήσετε το μηχάνημα, πατήστε το κουμπί τροφοδοσίας είτε στο τηλεχειριστήριο, είτε στη βάση.

#### ΑΝΤΙΜΕΤΩΠΙΣΗ ΠΡΟΒΛΗΜΑΤΩΝ

- Κωδικόι σφάλματος F4, F5, F6: Εάν εμφανιστεί κάποιος από αυτούς στην οθόνη, αποσυνδέστε τη συσκευή από την πρίζα, περιμένετε για 30 έως 60 δευτερόλεπτα ή/και συνδέστε τη συσκευή σε διαφορετική πρίζα. Εάν συνεχίσετε να λαμβάνετε τον κωδικό σφάλματος, επικοινωνήστε με τη Γραμμή βοήθειας της Dyson.
- Κωδικόι σφάλματος F2, F3, F7: Εάν εμφανιστεί κάποιος από αυτούς στην οθόνη, επικοινωνήστε με τη Γραμμή βοήθειας της Dyson.

#### ΑΝΤΙΚΑΤΑΣΤΑΣΗ ΤΩΝ ΜΠΑΤΑΡΙΩΝ

- **ΠΡΟΣΟΧΗ**
- Ξεβιδώστε τη θήκη μπαταριών στο τηλεχειριστήριο. Χαλαρώστε τη βάση τη τραβήξτε για να αφαιρέσετε τη μπαταρία.
- Μην τοποθετήσετε τις μπαταρίες ανάποδα και μην τις βραχυκυκλώσετε.
- Μην επιχειρήσετε να αποσυναρμολογήσετε ή να φορτίσετε τις μπαταρίες. Κρατήστε τις μακριά από τη φωτιά.
- Επανατοποθετείτε πάντα τη βίδα στο τηλεχειριστήριο και ανατρέξτε στους κινδύνους που σχετίζονται με την μπαταρία και οι οποίοι αναφέρονται στην ενότητα «Προειδοποίηση».
- Κατά την εγκατάσταση νέων μπαταριών (τύπος μπαταρίας CR 2032), ακολουθείτε τις οδηγίες του κατασκευαστή των μπαταριών.
- Περιορισμένη λειτουργικότητα είναι διαθέσιμη χωρίς το τηλεχειριστήριο (βλ. «Χειρισμός χωρίς τηλεχειριστήριο»).

#### ΠΛΗΡΟΦΟΡΙΕΣ ΑΠΟΡΡΙΨΗΣ

- Τα προϊόντα της Dyson κατασκευάζονται από υψηλής ποιότητας ανακυκλώσιμα υλικά. Να ανακυκλώνετε όπου αυτό είναι δυνατό.
- Η απόρριψη ή η ανακύκλωση της μπαταρίας πρέπει να γίνεται με βάση τις τοπικές οδηγίες ή κανονισμούς.
- Το σύμβολο αυτό υποδεικνύει ότι το μηχάνημα αυτό δεν θα πρέπει να απορριπτεί μαζί με τα υπόλοιπα οικιακά απόβλητα. Για την απορριπτική πιθανή μόλυνση του περιβάλλοντος ή βλάβης της ανθρώπινης υγείας από τη μη ελεγχόμενη απόρριψη των αποβλήτων, ανακυκλώστε τη συσκευή με υπεύθυνο τρόπο προάγοντας τη βιώσιμη επαναχρησιμοποίηση των υλικών πόρων. Όταν το μηχάνημα αυτό φτάσει στο τέλος της ωφέλιμης ζωής του, μεταφερτέ το σε αναγνωρισμένη εγκατάσταση συλλογής αποβλήτων ηλεκτρικού και ηλεκτρονικού εξοπλισμού (ΑΗΗΕ), όπως το τοπικό κέντρο ανακύκλωσης, για ανακύκλωση. Για να βρείτε την πλησιέστερη εγκατάσταση ανακύκλωσης, απευθυνθείτε στην αντίστοιχη δημοτική αρχή ή τον μεταπωλητή στην περιοχή σας.
- Φυλάξτε τις χρησιμοποιημένες μπαταρίες μακριά από παιδιά, καθώς συνεχίζουν να αποτελούν κίνδυνο για τα παιδιά σε περίπτωση κατάποσης.
- Η μπαταρία θα πρέπει να αφαιρείται από το προϊόν πριν από την απόρριψή του.

#### ΠΕΡΙΟΡΙΣΤΙΚΗ ΕΓΓΥΗΣΗ 2 ΕΤΩΝ

Όροι και προϋποθέσεις ισχύος της 2ετούς εγγύησης Dyson.

- Η εγγύηση τίθεται σε ισχύ από την ημερομηνία αγοράς (ή την ημερομηνία παράδοσης όταν είναι μεταγενέστερη της ημερομηνίας αγοράς)
  - Όλες οι εργασίες πρέπει να πραγματοποιούνται από την Dyson ή τους εξουσιοδοτημένους εκπροσώπους της.
  - Τα εξαρτήματα που αντικαθίστανται ανήκουν στην Dyson.
  - Η επισκευή και η αντικατάσταση της συσκευής λόγω εγγύησης δεν παρατείνουν την ισχύ την εγγύησης.
  - Η εγγύηση παρέχει πρόσθετα προνόμια και δεν επηρεάζει τα νόμιμα δικαιώματα του καταναλωτή.
  - Πριν πραγματοποιηθεί οποιοσδήποτε έλεγχος της συσκευής απαιτείται η επίδειξη της απόδειξης αγοράς/παράδοσης. Χωρίς την απόδειξη, όλες οι πραγματοποιηθείσες εργασίες θα χρεώνονται.
- Παρακαλείσθε να διατηρήσετε την απόδειξη αγοράς ή το δελτίο παραλαβής.

#### ΤΙ ΚΑΛΥΠΤΕΙ Η ΕΓΓΥΗΣΗ

- Την επισκευή ή την αντικατάσταση της συσκευής (κατά τη κρίση της Dyson) σε περίπτωση αστοχίας υλικών, κακής συναρμολόγησης ή δυσλειτουργίας για 2 χρόνια από την ημερομηνία αγοράς, (σε περίπτωση που κάποιο ανταλλακτικό έχει καταργηθεί ή είναι εκτός παραγωγής, η Dyson θα το αντικαταστήσει με ένα λειτουργικά εναλλακτικό είδος).
- Στις περιπτώσεις όπου η παρούσα συσκευή πωλείται εκτός ΕΕ, η παρούσα εγγύηση ισχύει μόνο εφόσον η συσκευή χρησιμοποιείται εντός της χώρας στην οποία πωλήθηκε.
- Στις περιπτώσεις όπου η παρούσα συσκευή πωλείται εντός της ΕΕ, η παρούσα εγγύηση ισχύει μόνο (i) εάν η συσκευή χρησιμοποιείται στη χώρα στην οποία πωλήθηκε ή (ii) εάν η συσκευή χρησιμοποιείται σε Αυστρία, Βέλγιο, Γαλλία, Γερμανία, Ιρλανδία, Ιταλία, Ολλανδία, Ισπανία ή Ηνωμένο Βασίλειο και το ίδιο μοντέλο με αυτή τη συσκευή πωλείται με την ίδια ονομαστική τάση στη σχετική χώρα.

#### ΤΙ ΔΕΝ ΚΑΛΥΠΤΕΙ Η ΕΓΓΥΗΣΗ

- Η Dyson δεν εγγυάται την επισκευή ή αντικατάσταση της συσκευής που οφείλεται σε:
  - Ζημιές που προκαλούνται από τη μη εκτέλεση της συνιστώμενης συντήρησης της συσκευής.
  - Φυσιολογική φθορά από τη χρήση του προϊόντος
  - Τυχαιά βλάβη ή φθορά που προκλήθηκε από αμέλεια, απροσεξία, από λανθασμένο χειρισμό ή οποιαδήποτε άλλη χρήση της συσκευής που δεν είναι συμβατή με το παρόν εγχειρίδιο οδηγιών χρήσης.
  - Βλάβη που προκλήθηκε από τη μη συμβατή, ως προς την ταμπέλα τεχνικών χαρακτηριστικών, χρήση της συσκευής.
  - Φράξιμο - δείτε περισσότερες λεπτομέρειες σχετικά με την αποκατάσταση του προβλήματος στο παρόν εγχειρίδιο οδηγιών χρήσης.
  - Χρήση της συσκευής εκτός της χώρας στην οποία έγινε η αγορά.
  - Χρήση ανταλλακτικών και αξεσουάρ που δεν συνιστώνται ή δεν κατασκευάζονται από την Dyson.
  - Βλάβη από εξωγενείς παράγοντες όπως μεταφορά, καιρικές συνθήκες, διακοπή ρεύματος, υπερφόρτιση δικτύου.
  - Επισκευές και μετατροπές που πραγματοποιήθηκαν από τρίτους και όχι από τη Dyson ή τους εξουσιοδοτημένους αντιπροσώπους της.
  - Φθορά που προκλήθηκε από περιπτώσεις που είναι εκτός του ελέγχου της Dyson.
  - Για τυχόν αμφιβολίες σχετικά με τις προϋποθέσεις ισχύος της εγγύησης, παρακαλούμε να επικοινωνήσετε με τη Γραμμή Εξυπηρέτησης Πελατών της Dyson.

#### ΠΑΡΑΚΑΛΕΙΣΘΕ ΝΑ ΕΓΓΡΑΦΕΙΤΕ ΩΣ ΚΑΤΟΧΟΣ ΤΗΣ ΣΥΣΚΕΥΗΣ DYSON ΣΑΣ ΕΥΧΑΡΙΣΤΟΥΜΕ ΓΙΑ ΤΗΝ ΕΠΙΛΟΓΗ ΤΗΣ ΣΥΣΚΕΥΗΣ DYSON.

- Για την ταχύτερη και αποτελεσματικότερη εξυπηρέτησή σας, παρακαλούμε να τροφογραφέτε ως κάτοχος της συσκευής Dyson. Η εγγραφή μπορεί να γίνει με 2 τρόπους:
  - Μέσω του website [www.gr.dyson.com](http://www.gr.dyson.com)
  - Καλώντας στη Γραμμή Εξυπηρέτησης Πελατών της Dyson
- Με αυτό τον τρόπο κατοχυρώνετε ως κάτοχος της συσκευής Dyson σε περίπτωση απώλειας της εγγύησης και μας δίνετε την δυνατότητα να επικοινωνήσουμε μαζί σας αν χρειαστεί.

#### ΕΞΥΠΗΡΕΤΗΣΗ ΠΕΛΑΤΩΝ DYSON

- Αν έχετε απορίες σχετικά με τις συσκευές Dyson, καλέστε τη Γραμμή Εξυπηρέτησης Πελατών της Dyson και αναφέρατε τον αριθμό σειράς, το κατάστημα και την ημερομηνία αγοράς ή επικοινωνήστε μαζί μας μέσω του website.
- Ο αριθμός σειράς αναγράφεται στη βάση της συσκευής. Περαιτέρω ερωτήσεις θα απαντηθούν τηλεφωνικά από το προσωπικό της Γραμμής Εξυπηρέτησης Πελατών.
- Αν η συσκευή χρειάζεται επισκευή, καλέστε τη Γραμμή Εξυπηρέτησης πελατών της Dyson για να ενημερωθείτε για τη διαδικασία. Αν η συσκευή καλύπτεται από εγγύηση και το είδος της επισκευής προβλέπεται από τους όρους της εγγύησης, τότε η επισκευή πραγματοποιείται χωρίς χρέωση.

#### ΣΗΜΑΝΤΙΚΕΣ ΠΛΗΡΟΦΟΡΙΕΣ ΠΡΟΣΤΑΣΙΑΣ ΔΕΔΟΜΕΝΩΝ

- Κατά την εγγραφή του προϊόντος Dyson:
  - Θα χρειαστεί να μας παράσχετε βασικά στοιχεία επικοινωνίας για την εγγραφή του προϊόντος σας και για να μας επιτρέψετε να υποστηρίξουμε την εγγύησή σας.
  - Κατά την εγγραφή σας, θα έχετε τη δυνατότητα να επιλέξετε κατά πόσο θα λαμβάνετε μηνύματα επικοινωνίας από εμάς. Εάν επιλέξετε να λαμβάνετε μηνύματα επικοινωνίας από την Dyson, θα λαμβάνετε λεπτομέρειες ειδικών προσφορών και ειδήσεις των τελευταίων καινοτομιών μας.
  - Σε καμία περίπτωση δεν θα προβούμε σε πώληση των πληροφοριών σας σε τρίτα μέρη και δεν θα χρησιμοποιήσουμε τις πληροφορίες που κοινοποιήσε σε εμάς αποκλειστικά σύμφωνα με τα όσα ορίζονται στις πολιτικές απορρήτου μας, στις οποίες μπορείτε να ανατρέξετε μέσω του ιστοτόπου μας στην ιστοσελίδα [privacy.dyson.com](http://privacy.dyson.com).

## השימוש במכשיר DYSON

יש לקרוא את 'הוראות הבטיחות החשובות' הנמצאות במדריך למשתמש זה לפני שתמשיך.

### טיפול במכשיר DYSON שברשותכם

- אין לבצע עבודות תחזוקה או תיקון במכשיר למעט אלו המתוארות במדריך למשתמש זה, או שעליהן המליצה נציגי שרות הלקוחות של Dyson.
  - יש לנתק תמיד את התקע החשמל לפני בדיקת בעיות. אם המכשיר לא פועל, ודא תחילה שיש אספקת חשמל לשקע החשמל ושהתקע מחובר כהלכה לשקע.
- הפעלה
- דא שהמכשיר הורכב במלאו בהתאם להנחיות לפני השימוש. אין לפרק את המכשיר או להשתמש בו ללא המגבר בצורת הלולאה.
  - המכשיר יפעל רק אם טמפרטורת היעד תהיה גבוהה מטמפרטורת החדר.
  - בעת בחירה במצב החימום, המכשיר מבצע מחזור כיוול קצר. במהלך מחזור זה, תבוצע שליטה אוטומטית על זרימת האוויר. לאחר סיום מחזור הכיוול, המכשיר יחזור למהירות זרימת האוויר שבנחרה.
  - המכשיר לא ינע בעת לחיצה על לחצני הבקרה.
  - אין לשמן אף חלק במכשיר זה.

### שליטה ללא שלט רחוק

- לחץ על הלחצן 'המתנה' במכשיר כדי להפעיל/לכבות.
- לחץ לחיצה ממושכת על לחצן ההמתנה במכשיר כדי לכוונן את טמפרטורת היעד. טמפרטורת היעד תעלה לרמה המרבית לפני שתיחלש. אם טמפרטורת היעד נקבעת ל-0°C, המכשיר יעבור ממצב חימום למצב קירור.
- לא ניתן להפעיל את פקדי זרימת האוויר, מצב החימום המפוזר והאישי, פונקציית התנועה וקוצב הזמן לשניה ללא השלט הרחוק.

### פונקציית הטיה

- אחוז בוהירות בבסיס ובגוף המכשיר הטה את המגבר קדימה או אחורה לקבלת זווית זרימת האוויר הרצויה.

### כיוונו אוטומטי

- למען בטיחותך, מכשיר זה מצויד במתג כיוונו אוטומטי המופעל במקרה שהמכשיר נופל או מתחמם יתר על המידה. אם המתג מופעל, נתק את המכשיר מהחשמל והנח לו להתקרר. לפני הפעלת המכשיר מחדש, בדוק אם קיימות חסימות ונקח אותן וכן דא שהמכשיר ממוקם על משטח יציב וישיר.
- במצב חימום, המכשיר ייכבה (OFF) באופן אוטומטי לאחר 9 שעות שימוש רצוף ויחזור למצב המתנה. כדי להפעיל מחדש את המכשיר, לחץ על לחצן ההפעלה בשלט הרחוק או בבסיס.

### פתרון בעיות

- קודי תקלה F5, F6, F4: אם אחד מקודים אלה מופיע על-גבי התצוגה, נתק את המכשיר מהחשמל, המתן בין 30 ל-60 שניות ו/או חבר את המכשיר לשקע אחר. אם תמשיך לקבל את קוד התקלה, פנה אל מוקד התמיכה של Dyson.
- קודי תקלה F2, F3, F7: אם אחד מקודים אלה מופיע על-גבי התצוגה, פנה אל מוקד התמיכה של Dyson.

### החלפת הסוללה

#### אזהרה

- שחרר את תא הסוללה בשלט הרחוק. שחרר את הבסיס ומשוך כדי להוציא את הסוללה. אין להתקין הפוך את הסוללות או לגרום להן לקצר.
- אין לנסות לפרק את הסוללות או לטעון אותן. יש להרחיק מאש.
- החלף תמיד את הבורג בשלט-רחוק ועיין בסכנת הנוגעות לסוללה במקטע האזהרות.
- פעל בהתאם להוראות יצרני הסוללה בעת התקנת סוללות חדשות (סוג סוללה CR 2032).
- פונקציונליות מוגבלת זמינה ללא השלט הרחוק ('ראה' שליטה ללא שלט רחוק).

### תנאי תעודת האחריות מוקד שרות ותמיכה

- בשאלות לגבי מאוורר Dyson ניתן לפנות למוקד השירות והתמיכה הטלפוני של חברת ב.ז.נ.כ. סחר.
- בעת הפנייה יש למסור את מספרו הסידורי של המכשיר, את מקום הרכישה ואת מועד הרכישה.
- המספר הסידורי רשום על בסיס המאוורר.
- ניתן לפתור את מרבית התקלות בעזרתו של איש שירות במוקד השרות והתמיכה של ב.ז.נ.כ., בטלפון 03-6762924
- אם יש צורך לבצע תיקון במאוורר, צוותי מוקד השרות של ב.ז.נ.כ. יפרטו את אפשרויות ביצוע התיקון. אם חלה אחריות על המאוורר, התיקון יבוצע ללא תשלום, בהתאם לתנאי האחריות.

### הירשם כבעלים של מאוורר של חברת DYSON

#### תודה שבחרת לקנות מאוורר של חברת DYSON.

עזרו לנו לספק שירות מהיר ויעיל. הירשמו עוד היום כבעלי מאוורר Dyson. לפניהם שתי אפשרויות לרישום הבעלות.

- רישום ע"י משלוח בפקט  
יש למלא את ספח תעודת האחריות, לצרף התקע מחשבונית הקניה מסוכן מורשה ולשלוח לפקס מס' 03-6781050
- רישום ע"י משלוח בדואר  
יש למלא את ספח תעודת האחריות, לצרף התקע מחשבונית הקניה מסוכן מורשה ולשלוח למשרדי היבואן ב.ז.נ.כ. לכתובת:

### אחריות מוגבלת לשנתיים

תנאים לאחריות המוגבלת לשנתיים של DYSON.

#### האחריות כוללת

- תיקון המאוורר, או החלפתו (בכפוף לשיקול הדעת של חברת Dyson, או של סוכן מורשה של החברה) במקרה ויימצא שהמאוורר פגום עקב תקלה בייצור, חומרים פגומים או פעולה לא תקינה, במהלך שנתיים מזמן הרכישה או האספקה. (אם חלק כלשהו אינו נמצא יותר במלאי, או אינו מיוצר יותר, ב.ז.נ.כ. או מי מסוכניה המורשים יחליפו אותו בחלק מחליף מתפקד).
- השימוש במאוורר בישראל.
- אחריות זו תהיה תקפה רק אם המכשיר נמצא בשימוש במדינה שבה נמכר.

#### האחריות אינה כוללת

- מסננים חלופיים. המסנן של המכשיר אינו מכוסה במסגרת האחריות.
- דייסון או נציגה המורשה ב.ז.נ.כ. לא יהיו אחראים לתיקון ו/או החלפת חלקים במקרים הבאים:
  - בלאי ושחיקה רגילים.
  - נזק הנובע מהפעלה לא נכונה, או טיפול במאוורר, שאינם תואמים את הוראות ההפעלה של Dyson, ו/או שימוש רשלני והזנחת המאוורר.
  - פתיחת חסימות - יש לעיין כאן, במדריך למשתמש של Dyson, בהנחיות לפתיחת החסימות של המאוורר.
  - שימוש במאוורר שלא למטרות ביתיות רגילות.
  - שימוש בחלקים שהותקנו או הורכבו שלא בהתאם להוראות היצרן.
  - שימוש בחלקים או אביזרים שאינם מתוצרת דייסון.
  - הרכבה שגויה (למעט הרכבה שבוצעה ע"י דייסון או נציגה המורשה ב.ז.נ.כ.).
  - תיקונים שבוצעו ע"י אחרים זולת דייסון או נציגה המורשה.
  - במקרה של שאלה הנוגעת לכיסוי האחריות נא פנה למוקד שרות הלקוחות של ב.ז.נ.כ.

#### סיכום האחריות

- האחריות תקפה מיום הרכישה (או מיום קבלת המוצר כתוצאה מעיכוב במשלוח).
- נא לשמור בהישג יד את חשבונית הקניה היות ובכל מתן שרות ללא תשלום יש לספק הוכחה (הן מקורית והן מאוחרת יותר) על אספקה/רכישה לפני שניתן יהיה לטפל במאוורר. ללא ההוכחה, כל טיפול יהיה כרוך בתשלום. יש לשמור את הקבלה או את תעודת המשלוח.
- כל עבודות התיקון יבוצעו ע"י טכנאים מורשים של דייסון.
- חלקים שיוחלפו יהיו רכוש של דייסון.
- תיקון המאוורר, או החלפתו במסגרת האחריות לא יאריכו את תקופת האחריות.
- האחריות מעניקה הטבה נוספת אך אינה משפיעה על זכויותך כצרכן.
- זכור: לפני טיפול בבעיה נתק תמיד את התקע מאספקת החשמל.
- אם המאוורר לא פועל, יש לוודא תחילה שקע החשמל פעיל ושהתקע הוכנס כהלכה אל תוך השקע. אם הבעיה ממשיכה, צור קשר עם מוקד שירות הלקוחות של Dyson.

#### בנוגע לפרטיותך

- בעת רישום מכשיר Dyson שברשותך יהיה עליך לספק לנו פרטי קשר בסיסיים כדי לרשום את המוצר שלך ולאפשר לנו לתמוך באחריות שלך.
- כאשר תירשם, תהיה לך הזדמנות לבחור אם ברצונך שניצור איתך קשר. אם תסכים לקבל הודעות מ-Dyson, נשלח לך פרטים על הצעות מיוחדות וחדשות לגבי החידושים האחרונים שלנו.

#### מידע אודות השלכה לאשפה

- יש להשליך את הסוללה או למחור אותה בהתאם לחוקים או לתקנות המקומיות.
- סימון זה מצייין שאין להשליך מוצר זה עם פסולת ביתית אחרת ברחבי האיחוד האירופי. כדי למנוע נזק אפשרי לסביבה או לבריאות, אשר עלול להיגרם מהשלכת פסולת בלתי מבוקרת, מחור את המכשיר באופן אחראי כדי לעודד שימוש חוזר במשאבי החומרים לאורך זמן. כדי להחזיר מכשיר משומש, השתמש במערכות החזרה והאיסוף או פנה למשווק שממנו רכשת את המכשיר. הוא יוכל להעביר את המכשיר למיחזור בטיחותי לסביבה.
- יש להרחיק את הסוללות המשומשות מהישג ידם של ילדים, מפני שהן עלולות לגרום לפגיעה במקרה של בליעה.
- מוצרי Dyson יוצרו מחומרים מובחרים הניתנים למיחזור. יש למחור אותם במידת האפשר.
- לא ניתן לשטוף או למחור את יחידת המסנן.
- יש להסיר את הסוללה מהמוצר לפני ההשלכה.

## A DYSON KÉSZÜLÉK HASZNÁLATA

### A FOLYTATÁS ELŐTT OLVASSA EL A DYSON FELHASZNÁLÓI ÚTMUTATÓJÁNAK „FONTOS BIZTONSÁGI UTASÍTÁSOK” CÍMŰ RÉSZÉT.

### A DYSON KÉSZÜLÉK KARBANTARTÁSA

- Ne hajtson végre semmilyen olyan karbantartási vagy javítási munkálatot, amely nem szerepel a Dyson felhasználói útmutatójában, vagy amelyet nem a Dyson ügyfélszolgálat javasolt.
- Mindig húzza ki a hálózati tápkábelt, mielőtt megvizsgálja a készüléket. Ha a készülék nem működik, először mindig ellenőrizze, hogy van-e hálózati feszültség a kábelkötésben, és hogy a tápkábel megfelelően csatlakozik-e az aljzatba.

### KEZELÉS

- Használat előtt ellenőrizze, hogy a készülék az utasítások szerint teljesen össze van szerelve. A készüléket ne szerelje szét és ne használja leszerelt hőlégbefúvóval.
- A készülék csak akkor működik, ha a célhőmérséklet meghaladja a szobahőmérsékletet.
- A rövid beállítási eljárásra a fűtő üzemmód minden kiválasztásakor sor kerül. Az eljárás alatt a légáramlás szabályozása automatikus. Miután a beállítási eljárás befejeződött, ismét a kiválasztott légáramlási sebesség lép érvénybe.
- A szabályozó gombok használatakor a készülék nem mozog.
- A kénés a készülék minden részének esetében tilos.

### IRÁNYÍTÁS TÁVVEZÉRLŐ NÉLKÜL

- A készülék be- vagy kikapcsolásához nyomja meg a készülék tápellátás gombját.
- A célhőmérséklet beállításához nyomja meg és tartsa lenyomva a készülék készletbeli kapcsolóját. A célhőmérséklet értéke a maximumig nő, majd csökkenni kezd. Ha a célhőmérsékletet 0 °C-ra állítja be, a készülék fűtő üzemmódról hűtő üzemmódrá vált.
- A légáramlásos, a szórt és személyes fűtési mód, valamint az oszilláló funkció és a kikapcsolási időzítő csak a távirányítóval működethető.

### DÖNTÉSI FUNKCIÓ

- Óvatosan fogja meg a készülék talpát és törzsét. Döntse előre vagy hátra a hőlégbefúvót a légáramlás kívánt szögének beállításához.

### AUTOMATIKUS BIZTONSÁGI KAPCSOLÓ

- A készülék a biztonságos használat érdekében automatikus biztonsági kapcsolóval rendelkezik, amely akkor lép működésbe, ha a készülék felborul vagy túlmelegszik. Ha a kapcsoló működésbe lép, áramtalanítsa a készüléket, és hagyja lehűlni. Ismételt bekapcsolása előtt ellenőrizze a készüléket.
- Fűtő üzemmódban a készülék 9 óra folyamatos használat után automatikusan kikapcsol, és készenléti állapotba lép. A készülék újraindításához nyomja meg a ki-/bekapcsoló gombot a távirányítón vagy a talpon.

### HIBAEHÉLYZETEK

- F4, F5 és F6 hibakód: Ha a kijelzőn ezen hibakódok valamelyike jelenik meg, áramtalanítsa a készüléket, várjon 30–60 másodpercet, és/vagy csatlakoztassa a készüléket másik hálózati csatlakozóaljzathoz. Ha a készülék továbbra is hibakódot jelenít meg, forduljon a Dyson ügyfélszolgálatához.
- F2, F3 és F7 hibakód: Ha a kijelzőn ezen hibakódok valamelyike jelenik meg, forduljon a Dyson ügyfélszolgálatához.

### AZ ELEM CSERÉJE

#### VIGYÁZAT

- Csavarja ki a távvezérlő elemtartó rekeszének csavarját. Mozgassa meg és húzza ki a tartót az elem eltávolításához.
- Ne helyezze be fordítva, és ne zárja rövidre az elemeket.
- Ne próbálja szétszedni vagy feltölteni az elemeket. Tartsa távol a nyílt lángtól.
- A távirányító csavarját minden esetben csavarozza vissza, és kövesse a figyelmeztetések szakaszából az elemek jelenléte veszélyekre vonatkozó leírást.
- Új elem behelyezésekor kövesse a gyártó utasításait (CR 2032 típusú elem).
- A távvezérlő nélkül korlátozottan működethető a készülék (lásd: „Írányítás távvezérlő nélkül”).

### AZ ÁRTALMATLANÍTÁSRA VONATKOZÓ TUDNIVALÓK

- A Dyson termékei kiváló minőségű, újrahasznosítható anyagokból készülnek. Kérjük körültekintően gondoskodjon a készülék újrahasznosításáról.
- Az elemet a helyi szabályozásnak és előírásoknak megfelelően ártalmatlanítsa vagy hasznosítsa újra.
- Ez a jelzés azt mutatja, hogy a terméket az EU-ban nem szabad más háztartási hulladékkal együtt kidobni. Az ellenőrizetlen hulladékártalmatlanításnak a környezetre vagy az emberi egészségre esetlegesen gyakorolt negatív hatását megelőzendő felelősségteljesen gondoskodjon a leselejtezésről, hogy elősegítse az anyagi források fenntartható újrahasznosítását. Amikor a készülék eléri üzemi élettartamának a végét, újrahasznosításához vigye el egy elismert WEEE hulladékgyűjtő létesítménybe, például egy helyi lakossági hulladéklerakó helyre. A helyi hatóság vagy a kereskedő gondoskodni tud a termék környezetre ártalmatlan módon történő újrahasznosításáról.
- A használt akkumulátorokat tartsa távol gyermekektől, mert lenyelés esetén a lemerült akkumulátorok is okozhatnak súlyos egészségkárosodást.
- Mielőtt a terméket leselejtezi, távolítsa el belőle az elemet.

### 2 ÉV KORLÁTOZOTT GARANCIA

A dyson 2 éves korlátozott garancia feltételei.

- A garancia a vásárlás napjától él (vagy az átvétel(kiszállítás esetén) napjától-ha az későbbi).
- A szervíz munkákat a Dyson vagy annak kijelölt megbízottja végezheti.
- Ha alkatrészt kell cserélni, az átszáll a Dyson tulajdonába.
- A garancia alatt lévő készülék szerelése vagy cseréje nem hosszabbítja meg a garanciális időt.
- A garanciának egyéb előnyei vannak, melyek nem befolyásolják az Ön elsődleges jogait.

- Önnek rendelkeznie kell az átvételt és a vásárlást igazoló dokumentummal, a javítást megelőzően. E nélkül, a javítás fizetendő.
- Legyen szíves megőrizni a számláját.

### AMIRE KITERJED

- A Dyson készülék javítására vagy cseréjére (a Dyson vállalat döntése szerint), amennyiben hibás anyagok, kivitelezés vagy funkció miatt nem működik megfelelően a vásárlást vagy kiszállítást követő 2 éven belül (ha valamely alkatrész már nem kapható, akkor a Dyson egy funkciójában megfelelő cserealkatrészrel pótolja azt).
- Ha a készüléket az EU-n kívül értékesítik, akkor a garancia csak akkor érvényes, ha azt az értékesítés országában használják.
- Ha a készüléket az EU-n belül értékesítik, akkor a garancia csak akkor érvényes, ha azt (i) az értékesítés országában használják, vagy (ii) azt Ausztriában, Belgiumban, az Egyesült Királyságban, Franciaországban, Hollandiában, Írországban, Németországban, Olaszországban vagy Spanyolországban használják, és ha az adott országban az ezzel a termékkel azonos típusú és azonos névleges feszültségű terméket forgalmazunk.

### AMIRE NEM TERJED KI

- A készülék javasolt karbantartásának elmulasztásából eredő károk.
- A Dyson nem terhelhető a javítás/csere költségeivel, az alábbi esetekben:
  - Normális elhasználódás / kopás.
  - Véletlen sérülések, gondatlan vagy nem rendeltetésszerű, a Dyson kezelési kézikönyvben megadottaktól eltérő használat vagy kezelés miatt bekövetkezett meghibásodások.
  - A nem megfelelő áramkör használata.
  - Dugulás - a dugulás elhárítási útmutatót a hátlapon találja
  - Ha a készüléket más országban használja, mint ahol vásárolta
  - Ha más alkatrészeket/kiegészítőket használ mint amelyeket a Dyson előír.
  - Külső forrásokból származó károk, például szállítás, időjárás, elektromos áramkimaradások vagy áramszünetek.
  - Más által végzett szervizelés.
  - Nem a Dyson vagy a meghatalmazott képviselője által végzett javításokból és módosításokból eredő hibák.
- Ha kétségei vannak azzal kapcsolatban, hogy mire terjed ki a garancia, forduljon a Dyson ügyfélszolgálatához.

### REGISZTRÁLJA MAGÁT MINT DYSON TULAJDONOS

#### KÖSZÖNJÜK, HOGY A DYSON KÉSZÜLÉKET VÁLASZTOTTA.

Ahhoz, hogy gyors és hatékony segítséget tudjunk Önnek nyújtani, regisztrálja Dyson készülékét.

- Interneten: [www.dyson.hu](http://www.dyson.hu)
  - Hívja fel telefonon a Dyson ügyfélszolgálatát a 36 1 248 0095 számon.
- Ezzel megerősíti azt, hogy Dyson készülékének Ön a tulajdonosa, ami probléma esetén hasznos, valamint lehetővé teszi számunkra, hogy szükség esetén kapcsolatba lépjünk Önnel.

### DYSON ÜGYFÉLSZOLGÁLAT

Ha kérdése van Dyson készülékével kapcsolatban, hívja a Dyson ügyfélszolgálatát, és adja meg a készülék sorozatszámát, valamint a vásárlás helyét és időpontját.

A sorszámot a készülék alján találja meg.

A legtöbb kérdés megválaszolható telefonon, az ügyfélszolgálat felkészült munkatársainak segítségével.

Ha Dyson készüléke javításra szorul, hívja a Dyson ügyfélszolgálatát, hogy megbeszélhessük a lehetőségeket. Ha Dyson készüléke még garanciális, és abba az adott javítás is beletartozik, a javítás térítésmentes.

### FONTOS ADATVÉDELMI INFORMÁCIÓK

A megvásárolt Dyson termék regisztrálásakor:

- Meg kell adnia az alapvető kapcsolattartási adatait, hogy regisztrálhassa a terméket, és lehetővé tegye számunkra a garanciavállalást.
- Regisztráláskor választhat, hogy szeretne-e hírleveleket kapni tőlünk. Ha feliratkozik a Dyson hírleveleire, el fogjuk küldeni Önnek a különleges ajánlatainkkal és a legújabb innovációinkkal kapcsolatos részletes tájékoztatásokat és híreket.
- Adatait soha nem értékesítjük harmadik feleknek, és az Ön által megadott adatokat kizárólag a webhelyünkön elérhető adatvédelmi szabályzatban foglaltaknak megfelelően használjuk: [privacy.dyson.com](http://privacy.dyson.com)

## BRUK AV DYSON-PRODUKTET

### LES DELEN "VIKTIGE SIKKERHETSINSTRUKSJONER" I DENNE DYSON-BRUKSANVISNINGEN FØR DU FORTSETTER.

#### SLIK VEDLIKEHOLDER DU DYSON-PRODUKTET

- Utfør ikke annet vedlikeholds- eller reparasjonsarbeid enn det som vises i denne Dyson-bruksanvisningen, eller som blir tilrådd av Dyson Helpline.
- Trekk alltid støpselet ut av stikkkontakten før du undersøker for problemer. Hvis apparatet ikke virker, skal du først kontrollere at stikkkontakten har strømtilførsel og at støpselet er satt riktig inn i stikkkontakten.

#### BRUK

- Påse at apparatet er helt montert, i samsvar med instruksjonene, før bruk. Ikke demonter apparatet eller bruk det uten at sløyfeforsterkeren er festet.
- Måltemperaturen må være over romtemperaturen for at apparatet skal virke.
- Hver gang varmemodus velges, utføres en kort kalibreringscyklus. Luftstrømmen kontrolleres automatisk under denne syklusen. Når kalibreringscyklusen er fullført, vil den gå tilbake til den valgte luftstrømhastigheten.
- Apparatet vil ikke gå fra side til side når du trykker på kontrollknappene.
- Ingen deler på dette apparatet skal smøres.

#### BRUK UTEN FJERNKONTROLL

- Trykk på strømknappen på apparatet for å slå PÅ/AV.
- Trykk og hold inne Standby-knappen på apparatet for å justere måltemperaturen. Måltemperaturen øker til maksimum før den reduseres. Hvis måltemperaturen settes på 0 °C, går apparatet fra varme- til kjølemodus.
- Luftstrømmen, spredningsmodus og personlig varmemodus, oscilleringsfunksjonen og dvaletidtakeren kan ikke betjenes uten fjernkontrollen.

#### VIPPEFUNKSJON

- Hold forsiktig i foten og hoveddelen. Vipp forsterkeren fremover eller bakover for å få den nødvendige vinkelen på luftstrømmen.

#### AUTOMATISK AVSLÅING

- For din sikkerhet slår dette apparatet seg av automatisk hvis det velter eller blir overopphetet. Hvis apparatet slår seg av automatisk, må du trekke ut støpselet og la det avkjøles. Før du skruer på apparatet igjen, må du undersøke og fjerne hindringer og forvisse deg om at apparatet står på en jevn og stabil overflate.
- I varmemodus slår apparatet seg av automatisk etter 9 timers kontinuerlig bruk og går tilbake til standby-modus. Trykk på strømknappen på fjernkontrollen eller på foten for å starte maskinen på nytt.

#### FEILSØKING

- Feilkode F4, F5, F6: Hvis en av disse vises på displayet, må du koble fra apparatet, vente i 30 til 60 sekunder og/eller koble apparatet til en annen stikkontakt. Hvis du fortsatt får feilkoden, må du kontakte Dyson Helpline.
- Feilkode F2, F3, F7: Hvis en av disse vises på displayet, må du kontakte Dyson Helpline.

#### BYTTE AV BATTERI

#### ADVARSEL

- Skru av batterirommet på fjernkontrollen. Løsne foten og trekk for å fjerne batteriet.
- Ikke sett inn batteriene feil vei, og ikke kortslutt dem.
- Ikke forsøk å demontere eller lade batteriene. Holdes borte fra ild.
- Sett alltid skruen tilbake i fjernkontrollen og les i advarselsavsnittet om batterifarer.
- Følg instruksjonene fra batteriproduzenten når du setter inn nye batterier (batteritype CR 2032).
- Begrenset funksjonalitet er tilgjengelig uten fjernkontrollen (se 'Bruk uten fjernkontroll').

#### INFORMASJON OM AVFALLSHÅNDTERING

- Dyson-produkter er laget av førsteklasses gjenvinnbare materialer. Resirkuleres om mulig.
- Kast eller resirkuler batteriet i henhold til lokale bestemmelser eller lover. Dette symbolet indikerer at dette apparatet ikke skal kastes med det vanlige husholdningsavfallet. For å forhindre mulig skade på miljøet eller menneskers helse fra ukontrollert avfallshåndtering, resirkulerer du det på en ansvarlig måte for å fremme bærekraftig gjenbruk av materielle ressurser. Når apparatet har nådd slutten på levetiden, må du ta det med til et anerkjent innsamlingsanlegg for avfall av elektrisk og elektronisk utstyr (Waste Electrical and Electronic Equipment), som for eksempel ditt kommunale innsamlingssted for gjenvinning. Din lokale myndighet eller forhandler vil kunne gi deg informasjon om ditt nærmeste resirkuleringsanlegg.
- Hold brukte batterier unna barna, da de er farlige å svelge.
- Batteriet må tas ut av apparatet før det kastes.

#### BEGRENSET 2 ÅRS GARANTI

Vilkår for Dysons 2-årsgaranti.

- Garantien gjelder fra kjøpsdato (eller leveringsdato hvis denne er senere).
  - Alt arbeid utføres av Dyson eller en godkjent representant for Dyson.
  - Eventuelle deler som skiftes ut blir Dysons eiendom.
  - Reparasjon og utskifting av apparatet i henhold til garantien forlenger ikke garanti tiden.
  - Garantien gir tilleggsfordeler som ikke påvirker dine lovfestede rettigheter som forbruker.
  - Du må fremlegge kjøps-/leveringsbevis før det kan utføres arbeid på apparatet. Uten et slikt bevis må du betale for alt arbeid som utføres.
- Vennligst ta vare på kvitteringen eller følgeseddelen.

#### GARANTIEN OMFATTER

- Reparasjon eller utskifting av apparatet (etter Dysons skjønn) hvis det er feil på apparatet som skyldes mangler i materialer, utførelse eller funksjon innen 2 år etter at apparatet er kjøpt eller levert (hvis en del ikke er å få lenger eller er ute av

produksjon, vil Dyson erstatte den med en tilsvarende reservedel).

- Der dette apparatet selges utenfor EU, er garantien gyldig kun når apparatet installeres og brukes i det landet der det ble solgt.
- Hvis dette apparatet ble solgt i EU, vil denne garantien kun gjelde (i) hvis apparatet brukes i landet der det ble solgt eller (ii) hvis apparatet brukes i Østerrike, Belgia, Frankrike, Tyskland, Irland, Italia, Nederland, Spania eller Storbritannia og den samme modellen som dette apparatet, med samme merkespenning, selges i det relevante landet.

#### GARANTIEN OMFATTER IKKE

Dyson er ikke ansvarlig for kostnader til reparasjon eller utskifting av et produkt, når dette skyldes:

- Skade forårsaket ved å ikke utføre det anbefalte vedlikeholdet av apparatet.
- Normal slitasje.
- Upåregnelig skade, feil som skyldes uaktsom bruk eller manglende vedlikehold, uforsiktig betjening eller håndtering av apparatet som ikke er i samsvar med denne bruksanvisningen.
- Skade som skyldes bruk som ikke er i samsvar med typeskiltet.
- Blokkeringer – vennligst se neste side når det gjelder opplysninger om hvordan du fjerner blokkeringer.
- Bruk av apparatet utenfor landet hvor det er kjøpt.
- Bruk av deler og tilbehør som ikke er produsert eller anbefalt av Dyson.
- Skade som skyldes eksterne faktorer som transport, vær, strømbrydd eller spenningsvingninger.
- Reparasjoner eller endringer utført av andre enn Dyson eller godkjente representanter for Dyson.
- Feil som skyldes forhold utenfor Dysons kontroll.
- Er du usikker på hva garantien omfatter, ber vi deg ringe Dysons kundestøtte.

#### VENNLIGST REGISTRER DEG SOM EIER AV ET DYSON-APPARAT

##### TAKK FOR AT DU VALGTE ET DYSON-APPARAT.

Registrer deg som eier av et Dyson-apparat, slik at vi kan gi deg rask og effektiv service. Det er tre måter å gjøre dette på:

- På Internettadressen [www.dyson.no](http://www.dyson.no)
- Ved å ringe til Dysons kundestøtte.
- Fyll ut det medfølgende skjemaet og send det til oss.

Det vil bekrefte at du er eieren av Dyson-apparatet ved en eventuell forsikringskade og gjøre det mulig for oss å kontakte deg ved behov.

#### DYSON KUNDESERVICE

Har du spørsmål vedrørende ditt Dyson-apparat, kan du ringe Dysons kundestøtte og oppgi serienummer samt hvor og når apparatet er kjøpt, eller kontakte oss via nettstedet. Serienummeret finner du på underdelen til produktet.

Medarbeiderne i Dysons kundestøtte kan besvare de fleste spørsmål per telefon. vis apparatet trenger service, ringer du til Dysons kundestøtte så vi kan drøfte hvilke alternativer som finnes. Hvis garantien gjelder og reparasjonen dekkes av garantien, vil apparatet bli reparert uten kostnader.

#### VIKTIG INFORMASJON OM DATABESKYTTELSE

Når du registrerer Dyson-apparatet ditt:

- Du må oppgi grunnleggende kontaktopplysninger til oss for å registrere apparatet ditt, og for at vi skal kunne aktivere garantien.
- Når du registrerer deg, får du mulighet til å velge om du vil motta kommunikasjon fra oss. Hvis du velger å motta kommunikasjon fra Dyson, sender vi deg informasjon om spesialtilbud og nyheter om våre siste nyvinninger.
- Vi vil aldri selge opplysningene dine til tredjeparter, og bare bruke opplysningene som du deler med oss som definert av personvernerklæringene på nettstedet vårt: [privacy.dyson.com](http://privacy.dyson.com)

## UTILIZAR O SEU APARELHO DA DYSON

LEIA AS "INSTRUÇÕES DE SEGURANÇA IMPORTANTES" NO SEU GUIA DO UTILIZADOR DA DYSON, ANTES DE PROSSEGUIR.

### COMO CUIDAR DO SEU APARELHO DYSON

- Não execute qualquer ação de manutenção ou reparação para além das indicadas no seu Guia do utilizador da Dyson ou recomendadas pela Linha de Assistência da Dyson.
- Desligue sempre a ficha da tomada antes de inspecionar se existem problemas. Se o aparelho não funcionar, verifique primeiro se a tomada tem corrente e se a ficha está bem inserida nesta.

### UTILIZAÇÃO

- Antes da utilização, certifique-se de que o aparelho está completamente montado de acordo com as instruções. Não desmonte o aparelho, nem o utilize sem o amplificador de circulação de ar instalado.
- O aparelho não funcionará, a não ser que a temperatura desejada esteja acima da temperatura ambiente.
- Sempre que o modo de aquecimento for selecionado, será executado um curto ciclo de calibração. Durante esse ciclo, o fluxo de ar será controlado automaticamente. Assim que o ciclo de calibração terminar, o sistema voltará à velocidade do fluxo de ar selecionado.
- O aparelho não oscilará quando os botões de controlo forem pressionados.
- Não lubrifique nenhuma das peças deste aparelho.

### CONTROLO SEM COMANDO

- Prima o botão Standby no aparelho para ligar ou desligar.
- Prima e mantenha o botão Standby no aparelho para ajustar a temperatura desejada. A temperatura desejada aumentará para o máximo antes de diminuir. Se a temperatura desejada está definida para 0°C, passará do modo de aquecimento para o modo de refrigeração.
- Os modos de fluxo de ar, aquecimento pessoal e difuso, função de oscilação e temporizador de espera não podem ser operados sem o comando à distância.

### FUNÇÃO DE INCLINAÇÃO

- Cuidadosamente segure a base e o corpo principal. Incline o amplificador para a frente ou para trás para o ângulo de fluxo de ar desejado.

### DISJUNTOR AUTOMÁTICO

- Para sua segurança, este aparelho está equipado com disjuntores automáticos que são acionados se o aparelho tornar ou sobreaquecer. Se estes disjuntores forem acionados, desligue a ficha do aparelho e deixe-o arrefecer. Antes de voltar a ligar o aparelho, verifique e elimine as obstruções e garanta que o mesmo está sobre uma superfície firme e nivelada.
- No modo de aquecimento, o aparelho desligará automaticamente após 9 horas de utilização contínua e voltará ao modo Standby. Para reiniciar o aparelho, prima o botão de alimentação no comando à distância ou na base.

### RESOLUÇÃO DE PROBLEMAS

- Códigos de avaria F4, F5, F6: se um destes aparecer no visor, desligue o aparelho, aguarde 30 a 60 segundos e/ou ligue-o a uma tomada diferente. Se continuar a receber o código de avaria, contacte a Linha de Assistência da Dyson.
- Códigos de avaria F2, F3, F7: se um destes aparecer no visor, contacte a Linha de Assistência da Dyson.

### SUBSTITUIÇÃO DA PILHA



#### CUIDADO

- Desaparafuse o compartimento da pilha no comando. Solte a base e puxe para remover a pilha.
- Não instale a pilha na posição invertida, nem a sujeite a curto-circuito.
- Não tente desmontar a pilha, nem carregá-la. Mantenha-a afastadas do fogo.
- Recoloque sempre o parafuso no comando e consulte os perigos relativos à pilha na secção de avisos.
- Siga as instruções dos fabricantes das pilhas quando instalar uma pilha nova (tipo de pilha CR 2032).
- A funcionalidade é limitada caso não se use comando à distância (consulte "Controlo sem comando").

### INFORMAÇÃO EM RELAÇÃO À ELIMINAÇÃO DO PRODUTO

- Os produtos Dyson são fabricados com materiais recicláveis de alta qualidade. Recicle, sempre que possível.
- Elimine ou recicle a bateria de acordo com a legislação ou regulamentação locais. Este símbolo indica que este produto não deve ser eliminado com outros resíduos domésticos gerais. Para evitar possíveis danos ambientais ou na saúde humana devido à eliminação descontrolada de resíduos, recicle o produto de forma responsável para promover a reutilização sustentável dos recursos materiais. No final da vida útil deste aparelho, entregue-o num centro de recolha REEE (Resíduos de Equipamentos Elétricos e Eletrónicos) reconhecido, como o centro de recolha de resíduos domésticos local para reciclagem. Pode obter informações sobre o centro de reciclagem mais próximo junto das autoridades ou revendedores locais.
- Mantenha as pilhas usadas afastadas das crianças, porque estas podem causar danos caso as engulam.
- A bateria deve ser retirada do produto antes da sua eliminação.

### GARANTIA LIMITADA DE 2 ANOS

Termos e condições da sua garantia Dyson de 2 anos.

- A garantia será efetiva desde a data de compra (ou a data de entrega, se for posterior).
- Todas as reparações serão realizadas pela Dyson e pelos seus agentes autorizados.
- Qualquer peça substituída será propriedade da Dyson.
- A reparação ou a substituição do seu aparelho ao abrigo da garantia não ampliará o período da garantia.

- A garantia proporciona vantagens adicionais aos seus direitos estatutários, não os afetando.
- Deve fornecer os comprovativos da entrega/compra (os originais e qualquer subseqüente) antes de se levar a cabo qualquer reparação do seu aparelho. Sem estes comprovativos, qualquer reparação será paga. Guarde o seu recibo ou guia de entrega.

### O QUE COBRE

- A reparação ou a substituição do seu aparelho (ao critério da Dyson) se este tiver um defeito devido a materiais defeituosos, mão-de-obra ou mau funcionamento dentro dos 2 anos de compra ou entrega (se alguma peça não estiver disponível ou não se fabricar, a Dyson trocá-la-á por uma peça de substituição que funcione corretamente).
- Se este aparelho for vendido fora da UE, esta garantia será apenas válida se o aparelho for instalado e utilizado no país em que foi vendido.
- Se este aparelho for vendido na UE, esta garantia será apenas válida (i) se o aparelho for utilizado no país em que foi vendido ou (ii) se o aparelho for utilizado na Áustria, Bélgica, França, Alemanha, Irlanda, Itália, Holanda, Espanha ou Reino Unido e o mesmo modelo deste aparelho for vendido com a mesma tensão nominal, no país relevante.

### O QUE NÃO COBRE

- Danos causados pela não execução da manutenção recomendada do aparelho. A Dyson não garante a reparação ou substituição de um produto em que o defeito seja resultado de:
- Desgaste normal.
- Danos acidentais, avarias causadas por utilização ou cuidados negligentes, negligência, utilização ou manuseamento imprudentes do aparelho, que não estejam em conformidade com este manual.
- Danos em resultado de utilização que não esteja de acordo com a placa de características.
- Bloqueios – consulte os detalhes sobre como desbloquear o aparelho.
- Uso do aparelho fora do país em que o comprou.
- Uso de peças e acessórios que não sejam produzidos ou recomendados pela Dyson.
- Danos resultantes de fontes externas, como trânsito, clima, falhas de eletricidade ou picos de corrente.
- Reparções ou alterações realizadas por pessoal que não a Dyson ou os seus agentes autorizados.
- Falhas causadas por circunstâncias alheias ao controlo da Dyson.
- Se tiver alguma dúvida sobre a cobertura da sua garantia, ligue para o Serviço de Apoio ao Cliente da Dyson.

### REGISTE-SE COMO PROPRIETÁRIO DE UM APARELHO DA DYSON OBRIGADO POR ESCOLHER UMA VENTONINHA DYSON.

Para nos ajudar a garantir que lhe proporcionamos um serviço rápido e eficaz, registre-se como proprietário de um aparelho da Dyson. Há três formas de o fazer:

- Online em [www.dyson.pt](http://www.dyson.pt)
- Preencha o formulário em anexo e envie-nos por correio.
- Ligando para a Linha de Assistência da Dyson.

Isto confirmará que é dono de um aparelho da Dyson no caso de perda do seguro e permitir-nos-á entrar em contacto consigo se for necessário.

### SERVIÇO DE APOIO AO CLIENTE DA DYSON

Se tiver alguma dúvida sobre o seu aparelho da Dyson, entre em contacto com a Linha de Assistência da Dyson com o seu número de série e os dados referentes à data e local de compra do aparelho.

Pode encontrar o número de série na base do aparelho.

A maior parte das suas dúvidas podem ser resolvidas através do telefone por um dos operadores da Linha de Assistência da Dyson.

Se o seu aparelho precisar de alguma reparação, ligue para a Linha de Assistência da Dyson, para que possamos analisar as opções disponíveis. Se o seu aparelho estiver dentro da garantia e a reparação estiver coberta, será reparado sem qualquer custo.

### INFORMAÇÃO IMPORTANTE EM RELAÇÃO À PROTEÇÃO DE DADOS

Ao registar o seu aparelho da Dyson:

- Terá de nos fornecer informações de contacto básicas para registar o seu produto e permitir-nos suportar a sua garantia.
- Quando se registar, terá a oportunidade de escolher se gostaria de receber comunicações da nossa parte. Se optar por receber comunicações da Dyson, enviar-lhe-emos detalhes de ofertas especiais e notícias das nossas inovações mais recentes.
- Nunca venderemos as suas informações a terceiros e apenas utilizaremos informações que partilhe connosco conforme definido pelas nossas políticas de privacidade, que estão disponíveis no nosso website: [privacy.dyson.com](http://privacy.dyson.com)

## ANVÄNDA DIN DYSON-MASKIN

### LÄS AVSNITTET "VIKTIGA SÄKERHETSINSTRUKTIONER" I DIN DYSON-BRUKSANVISNING INNAN DU FORTSÄTTER.

#### SKÖTSEL AV DYSON-APPARATEN

- Utför inget underhåll eller reparation utöver de som visas i din Dyson-bruksanvisning eller som angetts av Dysons hjälplinje.
- Dra alltid ut sladden ur vägguttaget före felsökning. Om produkten inte fungerar, kontrollera först att vägguttaget har eltillförsel och att sladden är ordentligt insatt i vägguttaget.

#### ANVÄNDNING

- Kontrollera att apparaten är monterad helt enligt anvisningarna före användning. Ta inte isär apparaten och använd den inte om inte luftströmpartiet sitter fast ordentligt.
- Produkten fungerar inte om inte måltemperaturen är högre än rumstemperaturen. Varje gång uppvärmningsläget väljs, genomförs en kort kalibreringscykel. Under denna cykel styrs luftflödet av automatik. När kalibreringen är gjord återgår värmaren till den inställda flödes hastigheten.
- Produkten oscillerar inte är knapparna på fjärrkontrollen trycks in.
- Smörj inte någon del av produkten.

#### KONTROLL UTAN FJÄRRKONTROLL

- Tryck på standby-knappen på produkten för att slå på/stänga av den.
- Håll in standby-knappen på produkten för att justera måltemperaturen. Måltemperaturen ökas till maximalt innan den sänks. Om måltemperaturen är inställd på 0 °C växlar den från uppvärmningsläge till kylningsläge.
- Luftflödets, det indirekta och personliga uppvärmningslägets oscilleringsfunktion och sovtimer kan inte användas utan fjärrkontrollen.

#### LUTNINGSFUNKTION

- Håll försiktigt i nederdelen och huvudenheten. Luta förstärkaren framåt eller bakåt för önskad luftflödesvinkel.

#### AUTOMATISK AVSTÄNGNING

- Av säkerhetsskäl har apparaten utrustats med automatreläer som stänger av apparaten om den välter eller överhettas. Om dessa reläer slår från apparaten, stäng av strömmen och låt apparaten svalna. Innan apparaten startas om, kontrollera och åtgärda eventuella blockeringar och se till att den står stadigt.
- I uppvärmningsläget stängs apparaten automatiskt av efter 9 timmars användning utan avbrott och återgår till standby-läge. Starta apparaten igen genom att trycka på strömbrytaren på antingen fjärrkontrollen eller nederdelen.

#### FELSÖKNING

- Felkoder F4, F5, F6: Om någon av dessa koder visas på displayen ska du dra ut apparatens stickkontakt ur vägguttaget, vänta i 30 till 60 sekunder och/eller ansluta apparaten till ett annat vägguttag. Om du fortsätter att få felkoder ber vi dig kontakta Dysons hjälplinje.
- Felkoder F2, F3, F7: Om någon av dessa koder visas på displayen ber vi dig att kontakta Dysons hjälplinje.

#### BATTERIBYTE

##### VAR FÖRSIKTIG!

- Skruva loss batterifacket på fjärrkontrollen. Lossa undersidan och dra för att få ut batteriet.
- Sätt inte i batterierna bakvänt och kortslut dem inte.
- Försök inte att plocka isär eller ladda batterierna. Håll borta från eld.
- Sätt alltid tillbaka skruven i fjärrkontrollen och se batterivarningen i varningsavsnittet.
- Följ batteritillverkarens anvisningar vid isättning av nya batterier (batterityp CR 2032).
- Begränsad funktionalitet finns utan fjärrkontroll (se 'Kontroll utan fjärrkontroll').

#### INFORMATION OM AVFALLSHANTERING

- Dyson-produkter tillverkas av material som i hög grad är återvinningsbara. Kassera den här produkten på ett ansvarsfullt sätt och lämna den till återvinning om så är möjligt.
- Lämna batteriet för återvinning i enlighet med lokala föreskrifter eller bestämmelser.
-  Denna märkning indikerar att denna produkt inte ska kasseras med annat hushållsavfall. För att förhindra eventuella skador på miljö eller människors hälsa från okontrollerad avfallshantering, bör det återvinnas ansvarigt för att främja hållbar återanvändning av materialresurser. När din apparat har nått slutet av sin livslängd tar du den till en samlingsanläggning för elektriska och elektroniska produkter, som din lokala återvinningscentral. Dina lokala myndigheter eller återförsäljare kan upplysa dig om var den närmaste återvinningsanläggningen finns.
- Förvara batterierna oåtkomligt för barn eftersom de fortfarande kan skada barn om de sväljs.
- Batteriet ska avlägsnas från produkten innan produkten kasseras.

#### 2 ÅRS BEGRÄNSAD GARANTI

Villkoren för din tvååriga garanti från Dyson

- Garantin börjar gälla den dag du köper apparaten (eller på leveransdagen, om den är senare).
- Allt garantiarbete ska utföras av Dyson eller av denne godkänd representant.
- Alla delar som byts ut blir Dysons egendom.
- Garantireparationer av eller byte av hela apparaten förlänger inte garantiperioden.
- Garantin ger dig fördelar som går utöver och inte påverkar dina lagenliga rättigheter som konsument.
- Du måste kunna förete bevis på inköpet/leveransen innan något arbete kan utföras på din apparat. Utan detta bevis kommer allt arbete att debiteras dig. Spara ditt kvitto eller leveransbesked.

#### VAD TÄCKS

- Reparation eller byte av din apparat (enligt Dysons avgörande) om din apparat anses vara defekt på grund av materialfel, tillverkningsfel eller funktion inom 2 - två år från köpet eller leveransen (om någon del inte längre är tillgänglig eller inte längre tillverkas kommer Dyson att ersätta den med en likvärdig utbytesdel).
- Om apparaten säljs utanför EU gäller denna garanti endast om apparaten används i det land där den sålts.
- Om apparaten säljs inom EU gäller denna garanti endast (i) om apparaten används i det land där den sålts eller, (ii) om apparaten används i Österrike, Belgien, Frankrike, Tyskland, Irland, Italien, Nederländerna, Spanien eller Storbritannien och samma modell säljs med samma spänningsmärkning som i det berörda landet.

#### VAD TÄCKS INTE

- Skada som uppstått till följd av att det rekommenderade apparatunderhållet inte har uppfyllts.  
Dyson ansvarar inte för kostnaderna för reparation eller byte av en produkt om detta beror på:
- Skador på grund av olyckshändelser, felaktig användning eller skötsel, oförsiktig användning eller hantering av apparaten som inte överensstämmer med denna användarhandbok.
- Skador på grund av användning som inte överensstämmer med märkskylten.
- Blockeringar. På en annan sida finns anvisningar om hur du frigör apparaten.
- Användning av apparaten utanför inköpslandet.
- Användning av delar eller tillbehör utöver de som tillverkas eller rekommenderas av Dyson.
- Skador orsakade av externa källor som t.ex. flyttning, väder, strömbavbrott eller reparationer.
- Reparationer eller ändringar som har utförts av någon annan än Dyson eller av denne godkända representanter.
- Haverier som orsakas av förhållanden utanför Dysons kontroll.
- Om du är tveksam om vad din garanti täcker kan du kontakta Dyson kundtjänst.

#### REGISTRERA DIG SOM ÄGARE AV EN DYSON-APPARAT TACK FÖR ATT DU VALDE ATT KÖPA EN DYSON-APPARAT

Vi ber dig registrera dig som ägare av en Dyson-apparat. Det hjälper oss att ge dig snabb och effektiv service.

- Online på [www.dyson.se](http://www.dyson.se)  
Detta bekräftar att du äger en Dyson-apparat vid en eventuell försäkringskada och gör det möjligt för oss att kontakta dig vid behov.

#### DYSONS KUNDTJÄNST

Om du har en fråga om din Dyson-apparat kan du kontakta Dysons kundtjänst uppge apparatens serienummer och ge oss information om var och när du köpte apparaten. Serienumret hittar du på apparatens basenhet.

De flesta frågor kan lösas per telefon av en av våra kundtjänstmedarbetare.

Om din apparat behöver service bör du kontakta Dysons kundtjänst så att vi kan diskutera de olika alternativen. Om garantin fortfarande gäller för din apparat, och om reparationen täcks av den, kommer vi att reparera den utan kostnad.

#### VIKTIG INFORMATION OM DATASKYDD

Vid registrering av din Dyson-produkt:

- Du behöver ge oss grundläggande kontaktpuppgifter för att registrera din produkt och för att ge oss möjlighet att stötta dig genom garantin.
- När du registrerar dig kommer du att ha möjlighet att välja om du vill eller inte vill ha meddelanden från oss i framtiden. Om du registrerar dig för att få meddelanden från Dyson kommer vi att skicka information om specialerbjudanden och våra senaste innovationer.
- Vi säljer aldrig dina uppgifter till tredje part och använder bara information som du ger oss i enlighet med våra integritetspolicyer, vilka finns att läsa på vår webbplats [privacy.dyson.com](http://privacy.dyson.com)



**DYSON CİHAZINIZIN KULLANIMI****DEVAM ETMEDEN ÖNCE LÜTFEN DYSON KULLANIM KILAVUZUNUZDAKİ "ÖNEMLİ GÜVENLİK TALİMATLARI"NI OKUYUN.****DYSON CİHAZINIZIN BAKIMI**

- Dyson Kullanım Kılavuzunuzda belirtilen ya da Dyson Yardım Hatı tarafından önerilen bakım ve onarım işleri haricinde, cihaz üzerinde herhangi bir işlem yapmayın.
- Sorun olup olmadığını kontrol etmeden önce daima fişi elektrik prizinden çekin. Cihaz çalışmazsa, önce elektrik prizinde elektrik beslemesi olduğunu ve fişin prize doğru şekilde takıldığını kontrol edin.

**ÇALIŞTIRMA**

- Kullanmadan önce cihazın tamamen talimatlara göre monte edildiğinden emin olun. Halka amplifikatörü yerleştirilmeden önce cihazı sökmeyin veya kullanmayın.
- Hedeflenen sıcaklık oda sıcaklığından yüksek olmadıkça cihaz çalışmaz.
- Isıtma modu seçildiğinde, cihaz kısa bir kalibrasyon çevrimi gerçekleştirir. Bu çevrim sırasında hava akımı otomatik olarak kontrol edilir. Kalibrasyon çevrimi tamamlandığında cihaz, seçilen hava akımı hızına geri döner.
- Kumanda düğmelerine basıldığında cihaz salınım yapmaz.
- Bu cihazın hiç bir parçasını yağlamayın.

**UZAKTAN KUMANDA OLMADAN KONTROL**

- Cihazı açmak/kapatmak için Bekleme düğmesine basın.
- Hedeflenen sıcaklığı ayarlamak için cihazın üzerindeki standby (bekleme) düğmesine basın ve basılı tutun. Hedeflenen sıcaklık azalmadan önce maksimum noktaya kadar yükselecektir. Hedeflenen sıcaklık 0°C'ye ayarlanırsa, ısıtma modundan soğutma moduna geçer.
- Hava akışı, yayılmış ve kişisel ısıtma modları, salınım fonksiyonu ve uyku zamanlayıcısı kontrolleri uzaktan kumanda olmadan çalıştırılmaz.

**EĞME İŞLEVI**

- Tabanı ve ana gövdeyi dikkatli şekilde tutun. İstenen hava akışı açısını elde etmek için amplifikatörü öne veya arkaya eğin.

**OTOMATİK GÜÇ KESME**

- Bu cihaz, devrileme veya aşırı ısına durumlarında güvenliğinizi için devreye giren otomatik güç kesme anahtarlarıyla donatılmıştır. Bu anahtarlar devreye girerse, cihazın fişini prizden çekin ve cihazı soğumaya bırakın. Cihazı tekrar çalıştırmadan önce her türlü tıkanıklığı kontrol ederek gidin ve cihazın sert ve düz bir yüzeyde olduğundan emin olun.
- Isıtma modunda cihaz, 9 saatlik süreli kullanımın ardından otomatik olarak "KAPALI" duruma gelir ve bekleme moduna döner. Makineyi yeniden başlatmak için uzaktan kumanda üzerindeki veya tabandaki güç düğmesine basın.

**SORUN GİDERME**

- Arıza kodları F4, F5, F6: Ekranda bu arıza kodlarından birisinin görünmesi durumunda, cihazın fişini prizden çekin, 30-60 saniye bekleyin ve/veya cihazın fişini farklı bir prize takın. Arıza kodunu görmeye devam ediyorsanız lütfen Dyson Müşteri Hizmetleri ile irtibata geçiniz.
- Arıza kodları F2, F3, F7: Ekranda bu arıza kodlarından birisinin görünmesi durumunda lütfen Dyson Müşteri Hizmetleri ile irtibata geçiniz.

**PİL DEĞİŞTİRME****DİKKAT**

- Uzaktan kumanda üzerindeki pil bölmesinin vidalarını açın. Pili çıkarmak için tabanı gevşetin ve çekin.
- Pilleri ters takmayın veya pillere kısa devre yaptırmayın.
- Pilleri parçalamaya veya şarj etmeye çalışmayın. Ateşten uzak tutun.
- Uzaktan kumandanın vidasını daima yerine yerleştirin ve Uyarı bölümündeki pil tehlikesine bakın.
- Yeni pil takarken, pil üreticisinin talimatlarına uyun (pil tipi CR 2032).
- Uzaktan kumanda olmadan sınırlı sayıda işlev mevcuttur (bkz. 'Uzaktan kumanda olmadan kontrol').

**ELDEN ÇIKARMA BİLGİSİ**

- Dyson ürünleri birinci sınıf geri dönüştürülebilir malzemelerden yapılmıştır. Mümkün olan yerlerde geri dönüşümünü sağlayın.
- Pili yerel kurallara veya düzenlemelere uygun olarak atın veya geri dönüştürün. Bu işaret AB genelinde bu ürünün diğer ev atıklarıyla birlikte atılmaması gerektiğini gösterir. Kontrolsüz atıklar nedeniyle çevrenin veya insan sağlığının zarar görmesini önlemek adına, malzeme kaynaklarının sürdürülebilir şekilde yeniden kullanılmasını desteklemek için geri dönüşümünü sağlayın. Kullanılmış cihazınızı iade etmek için, iade ve toplama sistemlerini kullanın veya ürünün alındığı perakendeciyle iletişime geçin. Çevre açısından güvenli bir şekilde geri dönüştürmek için bu ürünün alabilirler. Yerel yönetiminizi veya satıcınızı size en yakın geri dönüşüm tesisini önerebilecektir.
- Yutulduğunda çocuklara zarar verebileceğinden kullanılmış bataryaları çocuklardan uzak tutun.
- Ürün atılmadan önce pillerin üründen çıkarılması gerekir.

**2 YILLIK GARANTİ**

Dyson cihazınızın 2 yıllık garanti şartları

- Garanti, ürünün satın alındığı tarihte (fatura edildiği tarih itibarıyla) başlar.
- Tüm onarım işlemleri Dyson veya yetkili servisleri tarafından yerine getirilecektir.
- Değiştirilen tüm parçalar Dyson'un malı olur.
- Cihazın garanti kapsamında değiştirilmesi, garanti süresini uzatmaz.
- Garanti size ek birtakım faydalar sağlar ve bir tüketici olarak yasal haklarınızın hale getirmez.
- Cihazınızla ilgili herhangi bir çalışma yapılmadan önce garanti belgenizi veya faturanızı sunmanız gerekmektedir. Bu belge olmadan yapılacak işler ücrete tabidir.

Fiş, fatura veya irsaliyenizi lütfen saklayınız.

**NELER DAHİLDİR**

- Cihazınızın onarımı veya değiştirilmesi (Dyson'ın takdirinde olmak üzere) cihazınızın satın alma veya teslim tarihinden itibaren 2 yıl içinde kusurlu malzeme, işçilik veya işlev sebebiyle bozuk olduğu tespit edilirse (herhangi bir parça artık bulunamıyor veya üretilmiyorsa, Dyson bu parçayı çalışan bir parçayla değiştirir).
- Bu cihaz Avrupa Birliği dışında satıldığında, bu garanti sadece cihaz satıldığı ülkede kullanıldığında geçerlidir.
- Bu cihaz Avrupa Birliği sınırları içinde satıldığında, bu garanti sadece (i) cihazın satıldığı ülkede kullanıldığında veya (ii) cihaz Avusturya, Belçika, Fransa, Almanya, İrlanda, İtalya, Hollanda, İspanya veya Birleşik Krallık'ta kullanıldığında ve bu cihaz ile aynı model ilgili ülkede aynı nominal gerilimle satıldığında geçerlidir.

**NELER DAHİL DEĞİLDİR**

- Önerilen makine bakımının gerçekleştirilmemesi nedeniyle oluşan hasarlar. Dyson aşağıdaki sebeplerle bir üründe oluşacak onarım veya değiştirme masraflarından sorumlu değildir:
- Normal eskime ve aşınma.
- Kaza sonucu oluşan hasarlar, dikkatsiz kullanım veya bakım sebebiyle oluşan arızalar, ihmâl, cihazın bu kılavuzdaki talimatlara uygun olmayan şekilde özensiz çalıştırılması.
- Derecelendirme tablosuna uygun olmayan şekilde kullanım sonucu oluşan hasarlar.
- Tıkanıklıklar - lütfen cihazda tıkanıklık olursa nasıl giderileceğinin detayları için sayfanın arkasına bakınız.
- Cihazın satın alındığı ülke dışında bir yerde kullanılması.
- Dyson'ın ürettiği veya tavsiye ettiği parça ve aksesuarlar dışında aksamın kullanılması.
- Taşıma, hava koşulları, elektrik kesilmeleri veya aşırı yüklemeye gibi dış unsurlardan kaynaklanan hasarlar.
- Dyson veya yetkili satıcıları haricindeki kişilerce yapılan onarım veya değişiklikler.
- Dyson'ın kontrolü dışında kalan koşullardan kaynaklanan arızalar.
- Nelerin garanti kapsamında olduğu konusunda herhangi bir şüpheniz olursa, lütfen Dyson Müşteri Hizmetleri'ni arayınız.

Unutmayın: Bir sorunu incelemeye başlamadan önce daima cihazın fişini prizden çekin. Cihaz çalışmazsa, önce elektrik prizinde akım olup olmadığını ve fişin prize tam oturup oturduğuna bakın. Dyson cihazınızda hala sorun varsa, lütfen Dyson Müşteri Hizmetleri'ni arayın.

**LÜTFEN DYSON CİHAZ SAHİBİ OLARAK KAYIT OLUN****DYSON'U TERCİH ETTİĞİNİZ İÇİN TEŞEKKÜRLER.**

Çabuk ve etkin servis aldığınızdan emin olmamız için lütfen bir Dyson cihaz sahibi olarak kayıt olun. Bunu 2 şekilde yapabilirsiniz:

- www.dyson.com.tr adresinden online olarak
- Dyson Müşteri Hizmetleri'ni arayarak.

Kaydınız, sigortanın kaybı halinde Dyson cihaz sahibi olduğunuzu teyit edecek ve gerektiğinde sizinle temasa geçmemizi sağlayacaktır.

**DYSON MÜŞTERİ HİZMETLERİ**

Dyson cihazınızla ilgili bir sorunuz olduğu takdirde Dyson Müşteri Hizmetleri'ni arayarak cihazın seri numarasını ve ne zaman nereden alındığı bilgisini verin veya web sitemizden bize ulaşın.

Seri numarası ürünün altında yazmaktadır.

Soruların çabuk, Dyson Müşteri Hizmetleri ekibimizden bir personelimizle telefonda çözülebilir.

Cihazınızın servise gitmesi gerekiyorsa, mevcut seçenekleri görüşmek için Dyson Müşteri Hizmetleri'ni arayın. Cihazınızın garanti süresi içinde ve tamirat da garanti kapsamındaysa, cihaz ücretsiz onarılacaktır.

**ÖNEMLİ VERİ KORUMA BİLGİLERİ**

Dyson cihazınızı kaydedirirken:

- Cihazınızı kaydetmek ve garantinizi desteklememizi sağlamak için bize temel iletişim bilgilerinizi vermeniz gerekir.
- Kayıt olduğunuzda, tarafımıza sizinle iletişime geçilmesini isteyip istemediğinizi seçebilirsiniz. Dyson'dan iletişimleri almayı tercih ederseniz, size özel tekliflerimizin ayrıntılarını ve en son yeniliklerimize dair haberler göndereceğiz.
- Bilgileriniz hiçbir zaman üçüncü şahıslarla paylaşılmaz ve bizimle paylaştığınız bilgiler, sadece internet sitemiz, privacy.dyson.com adresinde bulunan gizlilik politikamızda tanımlanan şekilde kullanılır.

Model Identifier: AM09						
Item	Symbol	Value	Unit		Item	Unit
<b>Heat output</b>					<b>Type of heat input, for electric storage local space heaters only</b>	
Nominal heat output	$P_{nom}$	2.0	kW		manual heat charge control, with integrated thermostat	No
Minimum heat output (indicative)	$P_{min}$	2.0	kW		manual heat charge control with room and/or outdoor temperature feedback	No
Maximum continuous heat output	$P_{max,c}$	2.0	kW		electronic heat charge control with room and/or outdoor temperature feedback	No
<b>Auxiliary electricity consumption</b>					fan assisted heat output	No
At nominal heat output	$eI_{max}$	2.000	kW		<b>Type of heat output/room temperature control</b>	
At minimum heat output	$eI_{min}$	2.000	kW		single stage heat output and no room temperature control	No
In standby mode	$eI_{SB}$	0.000	kW		Two or more manual stages, no room temperature control	No
					with mechanic thermostat room temperature control	No
					with electronic room temperature control	Yes
					electronic room temperature control plus day timer	No
					electronic room temperature control plus week timer	No
					<b>Other control options (multiple selections possible)</b>	
					room temperature control, with presence detection	No
					room temperature control, with open window detection	No
					with distance control option	No
					with adaptive start control	No
					with working time limitation	Yes
					with black bulb sensor	No
Contact details		Dyson Technology Limited Tetbury Hill, Malmesbury, SN16 0RP, United Kingdom Tel +44 1666 827200				

## DYSON CUSTOMER CARE

THANK YOU FOR CHOOSING TO BUY A DYSON MACHINE.

After registering your free 2 year guarantee, your Dyson machine will be covered for parts and labour for 2 years from the date of purchase, subject to the terms of the guarantee. If you have any questions about your Dyson machine, call the Dyson Customer Care Helpline with your serial number and details of where/when you bought the machine. Most questions can be solved over the phone by one of our trained Dyson Customer Care Helpline staff.

Your serial number can be found on your rating plate which is on the base of your machine.

## DYSON KUNDENDIENST

VIELEN DANK, DASS SIE SICH FÜR EIN GERÄT VON DYSON ENTSCHEIDEN HABEN.

Für Ihr Dyson Gerät gewähren wir Ihnen ab Kaufdatum für einen Zeitraum von 2 Jahren gemäß unseren Garantiebestimmungen Garantie auf Material und Reparatur. Wenn Sie Fragen zu Ihrem Dyson Gerät haben, wenden Sie sich bitte telefonisch an den Kundendienst von Dyson und geben Sie Ihre Seriennummer sowie das Datum und den Ort des Kaufs Ihres Geräts an. Die meisten Fragen können telefonisch von einem unserer Kundendienstmitarbeiter beantwortet werden.

Die Seriennummer finden Sie auf dem Typenschild auf der Rückseite der Batterie.

## SERVICIO DE ATENCIÓN AL CLIENTE DYSON

GRACIAS POR ELEGIR UN DISPOSITIVO DYSON.

Después de registrar la garantía, Dyson cubrirá las piezas y la mano de obra de su aparato durante dos años desde la fecha de compra, sujeto a los términos de la garantía. Si tiene alguna pregunta acerca de su aparato Dyson, póngase en contacto con el servicio de atención al cliente de Dyson con su número de serie y los detalles de dónde y cuándo compró su aparato. La mayor parte de sus preguntas podrán ser resueltas por teléfono por uno de los operadores de atención al cliente de Dyson.

Su número de serie se encuentra en la placa de especificaciones situada en la base de la máquina.

## SERVICE CONSOMMATEURS DYSON

MERCI D'AVOIR CHOISI UN APPAREIL DYSON.

Une fois que vous vous serez enregistré pour la garantie de 2 ans gratuite, votre appareil Dyson sera couvert pour les pièces et la main-d'œuvre pendant 2 ans à compter de la date d'achat, conformément aux conditions de garantie. Si vous avez la moindre question concernant votre appareil Dyson, appelez le Service consommateurs Dyson et communiquez-leur le numéro de série de l'appareil et les détails concernant la date/le lieu d'achat. La plupart des questions et problèmes peuvent être résolus par téléphone par un conseiller formé du Service consommateurs Dyson.

Le numéro de série se trouve sur la plaque signalétique située à la base de l'appareil.

## ASSISTENZA CLIENTI DYSON

GRAZIE PER AVER SCELTO UN APPARECCHIO DYSON

Dopo aver registrato la garanzia gratuita di 2 anni, le parti e la manodopera del vostro apparecchio Dyson saranno coperte per 2 anni dalla data d'acquisto, in base alle condizioni previste dalla garanzia. In caso di dubbi sull'apparecchio Dyson, rivolgersi al Centro Assistenza Dyson tenendo a portata di mano il numero di serie dell'apparecchio e le informazioni su dove e quando è stato acquistato. La maggior parte dei dubbi può essere risolta telefonicamente dallo staff del nostro Centro Assistenza Dyson.

Il numero seriale del prodotto è riportato sulla targhetta applicata alla base della batteria.

## DYSON KLANTENSERVICE

BEDANKT DAT U VOOR EEN DYSON-APPARAAT HEBT GEKOZEN.

Na het registreren van uw gratis 2-jarige garantie, is uw Dyson-apparaat voor 2 jaar gedekt voor onderdelen en arbeidskosten vanaf de datum van aanschaf, onderhevig aan de voorwaarden van de garantie. Als u vragen hebt over uw Dyson-apparaat, bel dan de Dyson Benelux Helpdesk en geef uw serienummer en gegevens over waar/wanneer u de ventilator gekocht hebt door. De meeste vragen kunnen telefonisch worden beantwoord door een van onze Dyson Benelux Helpdeskmedewerkers.

Het serienummer bevindt zich op het typeplaatje, aan de onderkant van uw apparaat.

## OBŚLUGA KLIENTA DYSON

DZIĘKUJEMY ZA ZAKUP URZĄDZENIA FIRMY DYSON.

Po zarejestrowaniu dwuletniej gwarancji urządzenie Dyson będzie objęte gwarancją na części i serwis (z wyjątkiem filtrów) przez 2 lata od daty zakupu. Obowiązują warunki gwarancji. W przypadku pytań dotyczących urządzenia Dyson prosimy o kontakt z infolinią Dyson i podanie numeru seryjnego urządzenia i szczegółów dotyczących miejsca oraz daty zakupu. Na większość pytań związanych z użytkowaniem urządzenia pracownicy infolinii Dyson są w stanie odpowiedzieć telefonicznie. Można też odwiedzić stronę [www.dyson.pl](http://www.dyson.pl), aby uzyskać dostęp do pomocy online, ogólnych wskazówek i użytecznych informacji przygotowanych przez firmę Dyson.

Numer seryjny znajduje się na tabliczce znamionowej na podstawie urządzenia.

## СЛУЖБА ПОДДЕРЖКИ DYSON

БЛАГОДАРИМ ЗА ВЫБОР УСТРОЙСТВА DYSON.

Ваше устройство Dyson находится на гарантийном обслуживании в течение 2 лет с момента покупки в соответствии с положениями данной гарантии. Если у вас возникнут какие-либо вопросы касательно устройства Dyson, позвоните в службу поддержки компании Dyson, укажите серийный номер вашего устройства и где и когда вы его купили. Большинство вопросов можно уладить по телефону с одним из квалифицированных сотрудников службы поддержки компании Dyson.

Серийный номер находится на паспортной табличке, расположенной на основании устройства

## DYSONOVA POMOČ UPORABNIKOM

HVALA, KER STE SE ODLOČILI ZA NAKUP APARATA DYSON!

Potem ko ste registrirali 2-letno brezplačno garancijo, križje za dele in popravilo po določilih v tej garanciji za vaš aparat Dyson velja 2 leti od datuma nakupa. Če imate kakršna koli vprašanja glede aparata Dyson, pokličite tehnično podporo Dyson in navedite serijsko številko aparata ter podrobno lokacijo in datum nakupa. Večino vprašanj je mogoče rešiti po telefonu z našimi sodelavci za tehnično podporo pri Dysonu.

Serijsko številko najdete na napisni ploščici na dnu naprave.

Note your serial number for future reference.

Bitte notieren Sie die Seriennummer für eventuelle Rückfragen.

Apunte su número de serie para futuras referencias.

Veillez noter votre numéro de série pour pouvoir vous y référer ultérieurement.

Annota il tuo numero di serie per riferimento futuro.

Noteer hier uw serienummer ter referentie.

Należy zapisać numer seryjny, aby móc później z niego korzystać.

Запишите ваш серийный номер на будущее.

Zapišite si serijsko številko za poznejšo uporabo.

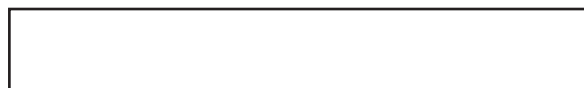

This illustration is for example purposes only.

Nur für Illustrationszwecke.

Esta ilustración solo se incluye como ejemplo.

Image donnée à titre d'exemple.

Immagine a scopo illustrativo.

Uitsluitend ter illustratie.

Ta ilustracja służy wyłącznie jako przykład.

Эта иллюстрация является только образцом.

Za ponazoritev.



## Dyson Customer Care

If you have a question about your Dyson appliance, call the Dyson Helpline with your serial number and details of where and when you bought the appliance, or contact us via the Dyson website.

GB

### Dyson customer care

askdyson@dyson.co.uk  
0800 298 0298

Dyson Technology Limited, Tetbury Hill, Malmesbury, Wiltshire,  
SN16 0RP

IE

### Dyson customer care

askdyson@dyson.ie  
01 475 7109

Dyson Ireland Limited, Office 2, Central Park, Leopardstown,  
Dublin 18, Ireland

AT

### Dyson Kundendienst

help@dyson.at  
0800 - 28 67 45

Dyson Kundendienst, Holzmannsgasse 5, 1210 Wien

BE/LUX

### help@dyson.be

0800 39208

Dyson BV, Fred. Roeskestraat 109, 1076 EE Amsterdam,  
Nederland/The Netherlands

CH

### Service consommateurs Dyson

Dyson Kundendienst  
help@dyson.ch  
0800 - 740 183

Dyson SA, Hardturmstrasse 253, CH-8005 Zürich

CY

### Εξυπηρέτηση Πελατών της Dyson

24 53 2220

Thetaco Traders Ltd., Tapeinoseos 6, Aradhippou Industrial  
Estate, Larnaka 7100, Cyprus, PO Box 41070

CZ

### Zákaznická linka společnosti Dyson

servis@solight.cz  
491 512 083

Solight Holding, s.r.o., Plumlovská 481/200, 796 01 Prostějov

DE

### Dyson Kundendienst

help@dyson.de  
0800 - 31 31 31 8

Dyson Servicecenter - DVG -, Birkenmaarstr. 5,  
53340 Meckenheim

DK

### Dyson Kundeservice

help@dyson.dk  
80705843

CPM International Telebusiness SL, Edificio Ono, Carrer de  
Lepant 350, Planta 1a, 08025 Barcelona, España

ES

### Servicio de atención al cliente Dyson

help@dyson.es  
900 80 36 49

CPM International Telebusiness SL, Edificio Ono, Carrer de  
Lepant 350, Planta 1a, 08025 Barcelona, España

FI

### Dysonin asiakaspalvelu

help@fi.dyson.com  
0800 07020

CPM International Telebusiness SL, Edificio Ono, Carrer de  
Lepant 350, Planta 1a, 08025 Barcelona, España

FR

### Service consommateurs Dyson France

help@dyson.fr  
0800 94 58 01

CPM International Telebusiness SL, Edificio Ono, Carrer de  
Lepant 350, Planta 1a, 08025 Barcelona, Espagne

GR

### ΒΑΣΙΛΗΑΣ Α.Ε.

dyson@vassilias.gr  
800 111 3500

Κελετσέκη 8 (Παράπλευρος Κηφισού) 111 45 Αθήνα

HR

### Dyson servis

tomislav@tehno-mag.hr  
00 385 1 5790 602

Tehno-Mag, Slavonška avenija 53, 10000 Zagreb, Hrvatska

HU

### Kávé & Hűtő Profi Kft.

info@khprofi.hu  
+36 1 248 0095

1118 Budapest, Budaörsi út 46

IT

### Assistenza clienti Dyson

help@dyson.it  
800 976 024

CPM International Telebusiness SL, Edificio Ono, Carrer de  
Lepant 350, Planta 1a, 08025 Barcelona, Spain

LB

### Burotek sarl (Member of Antaki Group)

info@antaki.com.lb  
01-252 474

Moutran Bldg., Sin El Fil Boulevard, P.O.Box: 90-720, Beirut

LT

### Dyson servisas

remontas@bcsc.lt  
8 700 555 95

UAB Baltic Continent, P. Lukšio g. 23, Vilnius LT-09132, Lietuva

MA

### Ideaplus sarl

info@idea-group.ma  
0801 001 424

18 Rue Sidi Bennour, Quartier Ain Borja, Casablanca, Maroc

NL

### Dyson Helpdesk

help@dyson.nl  
080 002 06 203

Dyson BV, Fred. Roeskestraat 109, 1076 EE Amsterdam,  
Nederland

NO

### Dyson Kundeservice

help@dyson.no  
80069196

CPM International Telebusiness SL, Edificio Ono, Carrer de  
Lepant 350, Planta 1a, 08025 Barcelona, España

PL

### Centralny serwis klienta Dyson

help@dyson.pl  
800 702025

CPM International Telebusiness SL, Edificio Ono, Carrer de  
Lepant 350, Planta 1a, 08025 Barcelona, España

PT

### Serviço de apoio ao cliente Dyson

help@dyson.pt  
800 784 354

CPM International Telebusiness SL, Edificio Ono, Carrer de  
Lepant 350, Planta 1a, 08025 Barcelona, España

RO

### GBR International Srl

info@gbrauto.ro  
031 4326140

Bd. Theodor Pallady 287, Et. 1 (Cladirea Pallady Rental, fostul  
IOR), Sector 3, Bucuresti, Romania

RU

### Служба поддержки клиентов Dyson

info.russia@dyson.com  
8-800-100-100-2

Адрес для почтовых отправлений: 119048, Москва, Усачева  
35А, ООО «ДАЙСОН»

SE

### Dyson kundtjänst

help@dyson.se  
0200125871

CPM International Telebusiness SL, Edificio Ono, Carrer de  
Lepant 350, Planta 1a, 08025 Barcelona, España

SI

### Gaber avdio video servis

Peter Kastelic s.p.  
servis.gaber@gmail.com  
00 386 59 190 524

Partizanska cesta 8, SI-1290 Grosuplje, Slovenija

TR

### Dyson müşteri hizmetleri

Dyson Turkey Elektrikli Ürünler Ticaret Limited  
Şirketi

destek@dyson.com.tr  
0850 532 11 44

Dyson Turkey Ltd  
Esentepe Mh. Büyükdere Cd.  
Tekfen Tower No:209 Kat:8  
Levent / Şişli / İstanbul 34394

UA

### Інформаційна та технічна підтримка:

info@dyson.com.ua  
0 800 50 41 80

Адреса для поштових відправлень: 04655, м. Київ, просп.  
С. Бандери, 21

ZA

### Dyson customer care

DysonService@tudortech.co.za  
087 807 9353

Tudortech, 4th floor Park On Long, 66 Long Street, Cape Town,  
8001, South Africa